



Ministério da Economia  
Secretaria Especial de Desburocratização, Gestão e Governo Digital  
Secretaria de Gestão

Sistema de Cadastramento Unificado de Fornecedores - SICAF

**Declaração**

Declaramos para os fins previstos na Lei nº 8.666, de 1993, conforme documentação registrada no SICAF, que a situação do fornecedor no momento é a seguinte:

**Dados do Fornecedor**

CNPJ: 39.791.096/0001-99  
Razão Social: JACSON EICHSTAEDT \*\*\*.090.619-\*\*  
Nome Fantasia: MICRON INFORMATICA  
Situação do Fornecedor: Credenciado Data de Vencimento do Cadastro: 27/05/2022  
Natureza Jurídica: EMPRESÁRIO (INDIVIDUAL)  
MEI: Sim  
Porte da Empresa: Micro Empresa

**Ocorrências e Impedimentos**

Ocorrência: Nada Consta  
Impedimento de Licitar: Nada Consta  
Ocorrências Impeditivas indiretas: Nada Consta  
Vínculo com "Serviço Público": Nada Consta

**Níveis cadastrados:**

Documento(s) assinalado(s) com "\*" está(ão) com prazo(s) vencido(s).  
Fornecedor possui alguma pendência no Nível de Cadastramento indicado. Verifique mais informações sobre pendências nas funcionalidades de consulta.

**I - Credenciamento**

**II - Habilitação Jurídica**

**III - Regularidade Fiscal e Trabalhista Federal**

Receita Federal e PGFN Validade: 10/01/2022  
FGTS Validade: 27/10/2021  
Trabalhista (<http://www.tst.jus.br/certidao>) Validade: 23/01/2022

**IV - Regularidade Fiscal Estadual/Distrital e Municipal (Possui Pendência)**

Receita Estadual/Distrital Validade: 11/09/2021 (\*)  
Receita Municipal Validade: 11/08/2021 (\*)

EDITAL DE PREGÃO Nº 116/2021  
 PROCESSO ADMINISTRATIVO Nº 185/2021  
 MODALIDADE: PREGÃO ELETRÔNICO  
 TIPO: MENOR PREÇO GLOBAL DO LOTE

OBJETO: contratação de empresa para fornecimento de materiais, suprimentos e equipamentos de informática

### PROPOSTA COMERCIAL

A empresa JACSON EICHSTAEDT 01109061951, inscrita no CNPJ sob nº 39.791.096/0001-99 neste ato representada por JACSON EICHSTAEDT, cargo, RG 5657859, CPF 01109061951, (endereço), propõe fornecer à Prefeitura Municipal de Marmeleiro, em estrito cumprimento ao previsto no Edital de Pregão Eletrônico nº 116/2021, conforme abaixo discriminado:

08	11	UND	Notebook com no mínimo as especificações abaixo: - Quad core (4 núcleos, 8 threads) - Frequência: 1.00 GHz até 3.60 GHz - Capacidade: 8 GB RAM (4 GB soldada + 4 GB Módulo) - Tipo: DDR4 - Frequência: 2133 MHz - Expansível até 20 GB (1 slot com suporte para até 16 GB + 4 GB soldada) - Tamanho: 15.6" com design ultrafino - Painel: TN - Resolução: Full HD (1920 x 1080) - Proporção: 16:9 - Tecnologia antirreflexo Acer ComfyView - Taxa de atualização: 60 Hz - Tempo de resposta: 8 ~ 11ms - Brilho: 220 nits - Taxa de contraste: 400:1 - Espaço de cor (color gamut): 45% NTSC - Intel UHD Graphics G1 com memória compartilhada com a memória RAM. - Suporte às tecnologias OpenGL 4.5, OpenCLTM 2.2 e Microsoft DirectX 12 - Dois alto-falantes estéreo - Tecnologia AcerTrueHarmony - 256 GB SSD PCIe 3.0 NVMe x4 (M.2 2280) - Webcam com 1280x720 de resolução e Gravação de áudio e vídeo em 720p - Wireless (Wi-Fi): - Compatível com IEEE 802.11 a/b/g/n/ac - Suporte a redes com frequência de 2.4 GHz e 5 GHz - 2x2 MU-MIMO - Bluetooth 4.2 - LAN/Rede com fio: Gigabit Ethernet, Wake-on-LAN ready - Senhas para BIOS e HDD - Trava Kensington - Solução TPM em Firware (fTPM)	ACER A515-54-557C	3815,00	41.965,00
42	01	UND	<b>Access Point com no mínimo as especificações abaixo: - COMPATÍVEL COM SISTEMA DE GERENCIAMENTO E</b>	UBIQUITI UAP-AC-M-PRO	1849,00	1849,00

		<p><b>EQUIPAMENTOS EXISTENTES - COM FONTE DE ALIMENTAÇÃO 48V, ADAPTADOR GIGABIT 0.5A PoE -</b>          Dimensões: 343,2 x 181,2 x 60,2 mm -          Interface de rede: 2x Portas Ethernet 10/100/1000 - Botões: Reset - Método de Potência: 802.3af PoE (Faixa de tensão suportada:          - Isolamento de Tráfego: Visitantes Suportado - WMM: Voz, Vídeo, Melhor Esforço e Antecedentes - Clientes simultâneos: 250+ Taxas de dados suportadas (Mbps): - Padrão: Taxas de dados - 802.11ac: 6,5 Mbps a 1300 Mbps (MCS0 - MCS9 NSS1 / 2/3, VHT 20/40/80) - 802.11n: 6,5 Mbps a 450 Mbps (MCS0 - MCS23, HT 20/40) - 802.11a: 6, 9, 12, 18, 24, 36, 48, 54 Mbps - 802.11g: 6, 9, 12, 18, 24, 36, 48, 54 Mbps - 802.11b: 1, 2, 5,5, 11 Mbps  <b>SUGESTÃO: Ubiquiti UniFi Mesh - UAP-AC-M-PRO.</b></p>			
--	--	---	--	--	--

proponente obriga-se a cumprir todos os termos da Nota de Empenho a ser firmada com a vencedora do certame.

validade desta proposta é de 60 (sessenta) dias corridos, contados da data da abertura da sessão pública de PREGÃO ELETRÔNICO. Prazo máximo de entrega dos materiais será de acordo com o ANEXO I do edital.

Banco: 756 sicoob  
 Agência: 3032  
 Conta para pagamento: 150.132-1

Nos preços ofertados já estão inclusos os tributos, fretes, taxas, seguros, encargos sociais, trabalhistas e todas as demais despesas necessárias à execução do objeto.

MARAVILHA/SC 25 DE OUTUBRO DE 2021

**JACSON**  
**EICHSTAEDT:**  
**01109061951**

Assinado de forma digital por JACSON EICHSTAEDT:01109061951  
 Dados: 2021.10.25 16:44:22 -03'00'

JACSON EICHSTAEDT 0119061951

39.791.096/0001-99

ADMINISTRADOR

Handwritten signatures and initials in the bottom right corner of the page, including a large signature and several smaller initials.

ITEM 08 NOTEBOOK  
JACSON EICHSTAEDT 01109061951  
39.791.096/0001-99  
NOTEBOOK ACER A515-54-557C

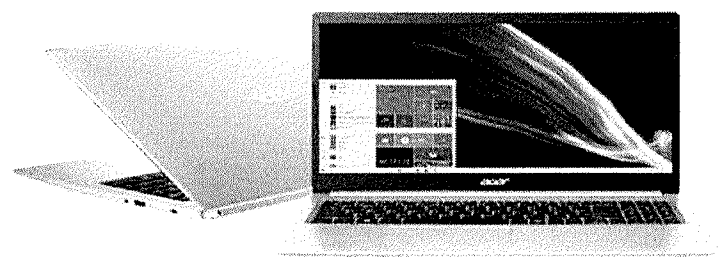

## Ficha Técnica

Modelo	Aspire 5
Referência	A515-54-557C
Altura (cm)	18,00
Largura (cm)	36,34
Profundidade (cm)	25,05
Peso Aproximado (Kg)	1,80
Marca	Acer

*[Handwritten marks and signatures]*

## Itens Inclusos

- 1 Notebook Acer Aspire 5
- 1 Kit para instalação de HDD
- 1 Fonte carregadora do notebook
- 1 Termo de garantia
- 1 Manual do produto

## Este produto chegará em (volumes)

1

## Conexões:

- Entrada para fonte de alimentação;
- Porta RJ-4;
- Porta HDMI;
- 2x Portas USB 3.2;
- Porta USB type-c 3.1.

## Memória:



- 8GB RAM DDR4
- DDR4-2133Mhz;
- Expansível até 20 GB.

## Outras Especificações

## Bateria:

- 4 células ( Li-ion) 48wh 3220 mah
- Autonomia de ate 8 horas 10 (dependendo das
- condições de uso

## CPU:

- Intel core i5 10210U;
  - Quad core 8 threads;
  - Frequência: 1.60 GHz até 4.20 GHz;
  - 6 MB Intel smart cache.
- 
- 

Tela:

- 15,6" LED LCD com design ultrafino;
- Painel: TN;
- Resolução: Full HD (1920x1080);
- Proporção 16:9;
- Taxa de atualização: 60 Hz;
- Tempo de resposta: 8 a 11ms;
- Brilho: 220 nits;
- Taxa de contraste: 400:1;
- Color gamut (NTSC): 45%;
- Tecnologia anti reflexo Acer ComfyViewTM.

Áudio:

- Dois alto-falantes estéreo;
- Tecnologia Acer true harmony;
- Microfone duplo com tecnologia Acer PurifiedVoice;
- Compatível com Cortana.

Wireless e Rede:

- Compatível com IEE 802.11a/b/g/n/ac wireless LAN;
- Suporte a redes com frequência de 2.4 GHz e 5 GHz;
- Com tecnologia MIMO 1x1;
- Bluetooth 5.0;
- LAN/Rede com fio: Gigabit ethernet, wake on LAN ready.

Sistema Operacional:

X

Handwritten marks and symbols on the right margin, including a large 'P' and several 'X' marks.

- Windows 10 pro 64bits

Teclado:

- Teclado numerico independente;
- Teclado retro iluminado com luz branca;
- Tipo membrana em português do Brasil padrão ABNT 2;
- Atalho com função multimídia.

Touchpad:

- Multi-gestual com dois botões;
- Certificação "Microsoft precision touchpad".

Outros:

- Este produto não possui leitor de CD/DVD;
- A CPU e GPU são soldadas na máquina;
- Adaptador AC bivolt de 3 pinos com cabo;
- Senhas para BIOS e HDD, trava Kensington.





# UAP-AC-M-PRO Specifications

UAP-AC-M-PRO	
Dimensions	343.2 x 181.2 x 60.2 mm (13.51 x 7.13 x 2.37")
Weight	633 g (1.40 lb)
Networking Interface	(2) 10/100/1000 Ethernet Ports
Buttons	Reset
Power Method	802.3af PoE (Supported Voltage Range: 44 to 57VDC)
Power Supply	48V, 0.5A PoE Gigabit Adapter*
Power Save	Supported
Maximum Power Consumption	9W
Maximum TX Power	
2.4 GHz	22 dBm
5 GHz	22 dBm
Antennas	(3) Internal Dual-Band Antennas 8 dBi
Wi-Fi Standards	802.11 a/b/g/n/r/k/v/ac
Wireless Security	WEP, WPA-PSK, WPA-Enterprise (WPA/WPA2, TKIP/AES)
BSSID	Up to 8 per Radio
Mounting	Wall/Pole (Pole Kit Included)
Operating Temperature	-40 to 70° C (-40 to 158° F)
Operating Humidity	5 to 95% Noncondensing
Certifications	CE, FCC, IC

\* Only the single pack of the UAP-AC-M-PRO includes a PoE adapter.

Advanced Traffic Management	
VLAN	802.1Q
Advanced QoS	Per-User Rate Limiting
Guest Traffic Isolation	Supported
WMM	Voice, Video, Best Effort, and Background
Concurrent Clients	250+

Supported Data Rates (Mbps)	
Standard	Data Rates
802.11ac	6.5 Mbps to 1300 Mbps (MCS0 - MCS9 NSS1/2/3, VHT 20/40/80)
802.11n	6.5 Mbps to 450 Mbps (MCS0 - MCS23, HT 20/40)
802.11a	6, 9, 12, 18, 24, 36, 48, 54 Mbps
802.11g	6, 9, 12, 18, 24, 36, 48, 54 Mbps
802.11b	1, 2, 5.5, 11 Mbps

Handwritten marks and signatures at the bottom right of the page.



**TRIBUNAL DE CONTAS DA UNIÃO****Consulta Consolidada de Pessoa Jurídica**

Este relatório tem por objetivo apresentar os resultados consolidados de consultas eletrônicas realizadas diretamente nos bancos de dados dos respectivos cadastros. A responsabilidade pela veracidade do resultado da consulta é do Órgão gestor de cada cadastro consultado. A informação relativa à razão social da Pessoa Jurídica é extraída do Cadastro Nacional da Pessoa Jurídica, mantido pela Receita Federal do Brasil.

Consulta realizada em: 25/10/2021 16:36:17

**Informações da Pessoa Jurídica:**

Razão Social: **JACSON EICHSTAEDT 01109061951**  
CNPJ: **39.791.096/0001-99**

**Resultados da Consulta Eletrônica:**

Órgão Gestor: **TCU**  
Cadastro: **Licitantes Inidôneos**  
Resultado da consulta: **Nada Consta**

Para acessar a certidão original no portal do órgão gestor, clique [AQUI](#).

Órgão Gestor: **CNJ**  
Cadastro: **CNIA - Cadastro Nacional de Condenações Cíveis por Ato de Improbidade Administrativa e Inelegibilidade**  
Resultado da consulta: **Nada Consta**

Para acessar a certidão original no portal do órgão gestor, clique [AQUI](#).

Órgão Gestor: **Portal da Transparência**  
Cadastro: **Cadastro Nacional de Empresas Inidôneas e Suspensas**  
Resultado da consulta: **Nada Consta**

Para acessar a certidão original no portal do órgão gestor, clique [AQUI](#).

Órgão Gestor: **Portal da Transparência**  
Cadastro: **CNEP - Cadastro Nacional de Empresas Punidas**  
Resultado da consulta: **Nada Consta**

Para acessar a certidão original no portal do órgão gestor, clique [AQUI](#).

Obs: A consulta consolidada de pessoa jurídica visa atender aos princípios de simplificação e

racionalização de serviços públicos digitais. Fundamento legal: Lei nº 12.965, de 23 de abril de 2014, Lei nº 13.460, de 26 de junho de 2017, Lei nº 13.726, de 8 de outubro de 2018, Decreto nº 8.638 de 15, de janeiro de 2016.

P

X

W

X

# Certificado da Condição de Microempreendedor Individual



## Identificação

### Nome Empresarial

JACSON EICHSTAEDT 01109061951

### Nome do Empresário

JACSON EICHSTAEDT

### Nome Fantasia

MICRON INFORMATICA

### Capital Social

15.000,00

### Número Identidade

5657859

### Orgão Emissor

MARAVILHA

### UF Emissor

SC

### CPF

011.090.619-51

## Condição de Microempreendedor Individual

### Situação Cadastral Vigente

ATIVO

### Data de Início da Situação Cadastral Vigente

16/11/2020

## Número de Registro

### CNPJ

39.791.096/0001-99

## Endereço Comercial

### CEP

89874-000

### Logradouro

1A RUA NIDOLFO CARLOS MATTJE

### Número

616

### Bairro

CENTRO

### Município

MARAVILHA

### UF

SC

## Atividades

### Data de Início de Atividades

16/11/2020

### Forma de Atuação

Estabelecimento fixo, Internet, Correio

### Ocupação Principal

Comerciante independente de equipamentos e suprimentos de informática

### Atividade Principal (CNAE)

4751-2/01 - Comércio varejista especializado de equipamentos e suprimentos de informática

### Ocupações Secundárias

Comerciante independente de instrumentos musicais e acessórios

### Atividades Secundárias (CNAE)

4756-3/00 - Comércio varejista especializado de instrumentos musicais e acessórios

Comerciante independente de eletrodomésticos e equipamentos de áudio e vídeo

4753-9/00 - Comércio varejista especializado de eletrodomésticos e equipamentos de áudio e vídeo

Comerciante independente de discos, cds, dvds e fitas

4762-8/00 - Comércio varejista de discos, cds, dvds e fitas

Comerciante independente de equipamentos para escritório

4789-0/07 - Comércio varejista de equipamentos para escritório

Comerciante independente de artigos fotográficos e para filmagem

4789-0/08 - Comércio varejista de artigos fotográficos e para filmagem

## Termo de Ciência e Responsabilidade com Efeito de Dispensa de Alvará e Licença de Funcionamento

Declaro, sob as penas da lei, que conheço e atendo aos requisitos legais exigidos pelo Estado e pela Prefeitura do Município para a dispensa da emissão do Alvará e Licença de Funcionamento, compreendidos os aspectos sanitários, ambientais, tributários, de segurança pública, uso e ocupação do solo, atividades domiciliares e restrições ao uso de espaços públicos; autorizo a realização de inspeção e fiscalização no local de exercício das atividades para fins de

verificação da observância dos referidos requisitos; e declaro, sob as penas da lei, ter ciência de que o não atendimento dos requisitos legais exigidos pelo Estado e pela Prefeitura do Município poderão acarretar o cancelamento deste Termo de Ciência e Responsabilidade com Efeito de Dispensa de Alvará e Licença de Funcionamento.\*

\* Declaração prestada pelo empreendedor no ato de registro da empresa.

Este Certificado comprova as inscrições, alvará, licenças e a situação de enquadramento do empresário na condição de Microempreendedor Individual. A sua aceitação está condicionada à verificação de sua autenticidade na Internet, no endereço: <http://www.portaldoeempreendedor.gov.br/>.

Certificado emitido com base na Resolução nº 59, de 12 de agosto de 2020, do Comitê para Gestão da Rede Nacional para a Simplificação do Registro e da Legalização de Empresas e Negócios – CGSIM.

ATENÇÃO: qualquer rasura ou emenda invalidará este documento. Para pesquisar a inscrição estadual e/ou municipal (quando convenientes do cadastro sincronizado nacional), informe os elementos abaixo no endereço eletrônico <http://www.receita.fazenda.gov.br/PessoaJuridica/CNPJ/fcpj/consulta.asp>.

**Número do Recibo**

ME64693042

**Número do Identificador**

1109061951

**Data de Emissão**

16/11/2020

*[Handwritten signatures and initials]*



# REPÚBLICA FEDERATIVA DO BRASIL

## CADASTRO NACIONAL DA PESSOA JURÍDICA

NÚMERO DE INSCRIÇÃO <b>39.791.096/0001-99</b> MATRIZ	<b>COMPROVANTE DE INSCRIÇÃO E DE SITUAÇÃO CADASTRAL</b>	DATA DE ABERTURA <b>16/11/2020</b>
--	---	---------------------------------------

NOME EMPRESARIAL  
**JACSON EICHSTAEDT 01109061951**

TÍTULO DO ESTABELECIMENTO (NOME DE FANTASIA) <b>MICRON INFORMATICA</b>	PORTE <b>ME</b>
---	--------------------

CÓDIGO E DESCRIÇÃO DA ATIVIDADE ECONÔMICA PRINCIPAL  
**47.51-2-01 - Comércio varejista especializado de equipamentos e suprimentos de informática**

CÓDIGO E DESCRIÇÃO DAS ATIVIDADES ECONÔMICAS SECUNDÁRIAS  
**47.62-8-00 - Comércio varejista de discos, CDs, DVDs e fitas**  
**47.53-9-00 - Comércio varejista especializado de eletrodomésticos e equipamentos de áudio e vídeo**  
**47.89-0-08 - Comércio varejista de artigos fotográficos e para filmagem**  
**47.89-0-07 - Comércio varejista de equipamentos para escritório**  
**47.56-3-00 - Comércio varejista especializado de instrumentos musicais e acessórios**

CÓDIGO E DESCRIÇÃO DA NATUREZA JURÍDICA  
**213-5 - Empresário (Individual)**

LOGRADOURO <b>1A R NIDOLFO CARLOS MATTJE</b>	NÚMERO <b>616</b>	COMPLEMENTO <b>*****</b>
---	----------------------	-----------------------------

CEP <b>89.874-000</b>	BAIRRO/DISTRITO <b>CENTRO</b>	MUNICÍPIO <b>MARAVILHA</b>	UF <b>SC</b>
--------------------------	----------------------------------	-------------------------------	-----------------

ENDEREÇO ELETRÔNICO <b>JACSONHM95@OUTLOOK.COM</b>	TELEFONE <b>(49) 9960-7249</b>
--	-----------------------------------

ENTE FEDERATIVO RESPONSÁVEL (EFR)  
**\*\*\*\*\***

SITUAÇÃO CADASTRAL <b>ATIVA</b>	DATA DA SITUAÇÃO CADASTRAL <b>16/11/2020</b>
------------------------------------	---

MOTIVO DE SITUAÇÃO CADASTRAL

SITUAÇÃO ESPECIAL <b>*****</b>	DATA DA SITUAÇÃO ESPECIAL <b>*****</b>
-----------------------------------	---

Aprovado pela Instrução Normativa RFB nº 1.863, de 27 de dezembro de 2018.

Emitido no dia **18/05/2021** às **11:32:25** (data e hora de Brasília).

Página: **1/1**

*(Handwritten marks and signatures)*



**MINISTÉRIO DA FAZENDA**  
 Secretaria da Receita Federal do Brasil  
 Procuradoria-Geral da Fazenda Nacional

**CERTIDÃO NEGATIVA DE DÉBITOS RELATIVOS AOS TRIBUTOS FEDERAIS E À DÍVIDA ATIVA DA UNIÃO**

**Nome: JACSON EICHSTAEDT 01109061951**  
**CNPJ: 39.791.096/0001-99**

Ressalvado o direito de a Fazenda Nacional cobrar e inscrever quaisquer dívidas de responsabilidade do sujeito passivo acima identificado que vierem a ser apuradas, é certificado que não constam pendências em seu nome, relativas a créditos tributários administrados pela Secretaria da Receita Federal do Brasil (RFB) e a inscrições em Dívida Ativa da União (DAU) junto à Procuradoria-Geral da Fazenda Nacional (PGFN).

Esta certidão é válida para o estabelecimento matriz e suas filiais e, no caso de ente federativo, para todos os órgãos e fundos públicos da administração direta a ele vinculados. Refere-se à situação do sujeito passivo no âmbito da RFB e da PGFN e abrange inclusive as contribuições sociais previstas nas alíneas 'a' a 'd' do parágrafo único do art. 11 da Lei nº 8.212, de 24 de julho de 1991.

A aceitação desta certidão está condicionada à verificação de sua autenticidade na Internet, nos endereços <<http://rfb.gov.br>> ou <<http://www.pgfn.gov.br>>.

Certidão emitida gratuitamente com base na Portaria Conjunta RFB/PGFN nº 1.751, de 2/10/2014.

Emitida às 14:33:50 do dia 14/07/2021 <hora e data de Brasília>.

Válida até 10/01/2022.

Código de controle da certidão: **66E7.7574.BBF2.C183**

Qualquer rasura ou emenda invalidará este documento.

[Nova Consulta](#)



Preparar página para impressão

Handwritten signatures and initials in the bottom right corner of the page.



MUNICÍPIO DE MARAVILHA - SC  
SECRETARIA DE PLANEJAMENTO, ADMINISTRAÇÃO E FAZENDA  
SETOR DE TRIBUTOS  
AV. EUCLIDES DA CUNHA, 60 - CENTRO (49) 3664-0044

Número	Validade
6169	16/11/2021

### CERTIDÃO NEGATIVA DE DÉBITOS

Nome / Razão Social

JACSON EICHSTAEDT 01109061951 CNPJ: 39.791.096/0001-99

Aviso

Sem débitos pendentes até a presente data.

Comprovação Junto à

Finalidade

Mensagem

Certificamos, para os devidos fins de direito e a quem possa interessar, que o contribuinte acima mencionado, nada deve a Fazenda Municipal referente a taxas municipais e tributos mobiliários e imobiliários até a presente data, conforme verificação realizada pelo Setor de Tributação da Prefeitura Municipal de Maravilha/SC.

A Fazenda Municipal se reserva o direito de cobrar débitos que venham a ser constatados, mesmo se referentes a períodos compreendidos nesta certidão.

QUALQUER EMENDA, OU RASURA TORNARÁ NULO O PRESENTE DOCUMENTO.

Código de Controle

DEA0RZHFF0SE4021

A validade do documento pode ser consultada no site da prefeitura por meio do código de controle informado.  
<http://maravilha.sc.gov.br>

Maravilha (SC), 18 de Agosto de 2021



**ESTADO DE SANTA CATARINA  
SECRETARIA DE ESTADO DA FAZENDA**

**CERTIDÃO NEGATIVA DE DÉBITOS ESTADUAIS**

Nome (razão social): **JACSON EICHSTAEDT 01109061951**  
CNPJ/CPF: **39.791.096/0001-99**

**Ressalvando o direito da Fazenda Estadual de inscrever e cobrar as dívidas que vierem a ser apuradas, é certificado que não constam, na presente data, pendências em nome do contribuinte acima identificado, relativas aos tributos, dívida ativa e demais débitos administrados pela Secretaria de Estado da Fazenda.**

Dispositivo Legal: **Lei nº 3938/66, Art. 154**  
Número da certidão: **210140125108874**  
Data de emissão: **08/09/2021 10:10:50**  
Validade (Lei nº 3938/66, Art. 158, modificado pelo artigo 18 da Lei n 15.510/11.): **07/11/2021**

A autenticidade desta certidão deverá ser confirmada na página da Secretaria de Estado da Fazenda na Internet, no endereço: <http://www.sef.sc.gov.br>



[Voltar](#)[Imprimir](#)

## Certificado de Regularidade do FGTS - CRF

**Inscrição:** 39.791.096/0001-99

**Razão Social:** JACSON EICHSTAEDT 01109061951

**Endereço:** RUA NIDOLFO CARLOS MATTJE 616 SALA / CENTRO / MARAVILHA / SC /  
89874-000

A Caixa Econômica Federal, no uso da atribuição que lhe confere o Art. 7, da Lei 8.036, de 11 de maio de 1990, certifica que, nesta data, a empresa acima identificada encontra-se em situação regular perante o Fundo de Garantia do Tempo de Serviço - FGTS.

O presente Certificado não servirá de prova contra cobrança de quaisquer débitos referentes a contribuições e/ou encargos devidos, decorrentes das obrigações com o FGTS.

**Validade:** 28/09/2021 a 27/10/2021

**Certificação Número:** 2021092802245477112491

Informação obtida em 08/10/2021 15:53:33

A utilização deste Certificado para os fins previstos em Lei esta condicionada a verificação de autenticidade no site da Caixa:  
**[www.caixa.gov.br](http://www.caixa.gov.br)**

P  
X  
X



**PODER JUDICIÁRIO**  
**TRIBUNAL DE JUSTIÇA DO ESTADO DE SANTA CATARINA**  
Comarca de Maravilha

**CERTIDÃO**  
**FALÊNCIA, CONCORDATA E RECUPERAÇÃO JUDICIAL**

**CERTIDÃO Nº:** 8721066

**FOLHA:** 1/1

À vista dos registros cíveis constantes nos sistemas de informática do Poder Judiciário do Estado de Santa Catarina da Comarca de Maravilha, com distribuição anterior à data de 07/06/2021, verificou-se NADA CONSTAR em nome de:

**JACSON EICHSTAEDT 01109061951, portador do CNPJ: 39.791.096/0001-99. \*\*\*\*\***

**OBSERVAÇÕES:**

- a) para a emissão desta certidão, foram considerados os normativos do Conselho Nacional de Justiça;
- b) os dados informados são de responsabilidade do solicitante e devem ser conferidos pelo interessado e/ou destinatário;
- c) a autenticidade deste documento poderá ser confirmada no endereço eletrônico <http://www.tjsc.jus.br/portal>, opção Certidões/Conferência de Certidão;
- d) para a Comarca da Capital, a pesquisa abrange os feitos em andamento do Foro Central, Eduardo Luz, Norte da Ilha, Fórum Bancário e Distrital do Continente;
- e) certidão é expedida em consonância com a Lei nº 11.101/2005, com a inclusão das classes extrajudiciais: 128 - Recuperação Extrajudicial e 20331 - Homologação de Recuperação Extrajudicial.

**ATENÇÃO:** A presente certidão é válida desde que apresentada juntamente com a respectiva certidão de registros cadastrados no sistema eproc, disponível através do endereço <https://certeproc1g.tjsc.jus.br>

Certifico finalmente que esta certidão é isenta de custas.

Esta certidão foi emitida pela internet e sua validade é de 60 dias.

Maravilha, quarta-feira, 25 de agosto de 2021.

**PEDIDO Nº:** 0011420273  

*[Handwritten signatures and initials]*



**CERTIDÃO FALÊNCIA, CONCORDATA E RECUPERAÇÃO JUDICIAL Nº: 1027915**

À vista dos registros constantes no **sistema eproc do Primeiro Grau de Jurisdição** do Poder Judiciário de Santa Catarina, utilizando como parâmetro os dados informados pelo(a) requerente, NADA CONSTA distribuído em relação a:

**NOME: JACSON EICHSTAEDT**  
Raiz do CNPJ: 39.791.096  
Certidão emitida às 14:51 de 25/08/2021.

**OBSERVAÇÕES**

- 1) Esta certidão tem validade de 60 (sessenta) dias a contar da data da emissão.
- 2) Certidão expedida em consonância com a Lei nº 11.101/2005, com a inclusão das classes extrajudiciais: 128 - Recuperação Extrajudicial e 20331 - Homologação de Recuperação Extrajudicial;
- 3) Foram considerados os normativos do CNJ;
- 4) Os dados informados são de responsabilidade do solicitante e devem ser conferidos pelo interessado e/ou destinatário;
- 5) Esta certidão abrange os processos dos Juizados Especiais e das Turmas Recursais;

**ATENÇÃO: A presente certidão é válida desde que apresentada juntamente com a respectiva certidão de registros cadastrados no sistema de automação da justiça - SAJ5, disponível através do endereço <https://esaj.tjsc.jus.br/sco/abrirCadastro.do>**

X P  
R

X



ESTADO DE SANTA CATARINA  
SECRETARIA DE ESTADO DA FAZENDA  
DIRETORIA DE ADMINISTRAÇÃO TRIBUTÁRIA  
SISTEMA DE ADMINISTRAÇÃO TRIBUTÁRIA

DATA/HORA ATUAL  
INSCRIÇÃO ESTADUAL  
CPF/CNPJ  
USUÁRIO

10/02/2021 14:14:00  
260910635  
39791096000199  
SAT00000

## FICHA CADASTRAL

### Dados do Contribuinte

Inscrição Estadual:	26.091.063-5	CPF/CNPJ:	39.791.096/0001-99
Nome/Nome Empresarial:	JACSON EICHSTAEDT 01109061951		
Tit. Estab./N. Fantasia:	MICRON INFORMATICA		
Município/UF:	82058 - MARAVILHA / SC	Unidade Regional:	081 - USEFI DE CHAPECO
Tipo de Contribuinte:	01 - COMERCIANTE		
Tipo de Inscrição:	01 - ESTABELECIMENTO PRINCIPAL		
Situação Cadastral:	1 - ATIVO	Dt. da Situação Cadastral:	16/11/2020
Natureza Jurídica:	2135 - EMPRESÁRIO (INDIVIDUAL)		
Eventos:			

### Dados Fiscais

Nire:	42808045762		
Dt. Constituição:	16/11/2020	Enquadramento Fiscal:	ME
Dt. Cadastramento:	16/11/2020	Regime de Apuração:	SIMEI
Dt. Início Atividade c/ ICMS:	16/11/2020	Regularidade ou Prazo Adicional:	Não se aplica [Ver Motivos]
Dt. Última Atualização Cadastral:	10/02/2021 14:14:00, por SAT00027 - Usuário para Incorporação e alteração de contribuinte via arquivo RFB(SIMEI)		
Part. Apur. Consolidada desde:			
Forma de Atuação:	1 - ESTABELECIMENTO FIXO (LOJA, FÁBRICA, ESCRITÓRIO) 4 - INTERNET 6 - CORREIO		
Situação Especial:			
Auxiliares/Adjuntos:	1 - SEDE ADMINISTR. ISOLADA		
Valor da Estimativa (Ufir):			
Contrib Credenciado/Dispensado a Emitir os Seguintes Doctos Eletrônicos:			

CNAE	Descrição	Qualificação
4751201	Comércio varejista especializado de equipamentos e suprimentos de informática	Principal
4756300	Comércio varejista especializado de instrumentos musicais e acessórios	Secundario
4789008	Comércio varejista de artigos fotográficos e para filmagem	Secundario
4789007	Comércio varejista de equipamentos para escritório	Secundario
4762800	Comércio varejista de discos, CDs, DVDs e fitas	Secundario
4753900	Comércio varejista especializado de eletrodomésticos e equipamentos de áudio e vídeo	Secundario

### Endereço do Estabelecimento

Endereço:	RUA NIDOLFO MATTJE		
Número:	616	Complemento:	
Referência:		Bairro:	CENTRO
Quadra:		Lote:	
CEP:	89874-000	Município/UF:	MARAVILHA/SC
Caixa Postal:		CEP Caixa Postal:	
Telefone:	49998285327	FAX:	
E-Mail:	microninformatica.adm@gmail.com	Web Site:	

### Quadro Societário (Sócios/Representantes/Titulares)

Dados Gerais			
Nome:	JACSON EICHSTAEDT		
CPF/CNPJ:	01109061951		
Relação:	TITULAR		
Qualificação:	RESPONSÁVEL		
Data Ingresso:	16/11/2020	Data Saída:	
Endereço:	RUA NIDOLFO MATTJE		
Número:	616	Complemento:	
Referência:		Bairro:	CENTRO
Quadra:		Lote:	

10/02/2021

Ficha Cadastral - IE 26.091.063-5 - JACSON EICHSTAEDT 01109061951

<b>CEP:</b>	89874-000	<b>Município/UF:</b>	MARAVILHA/SC
<b>Caixa Postal:</b>		<b>CEP Caixa Postal:</b>	
<b>Telefone:</b>	49998285327	<b>FAX:</b>	
<b>E-Mail:</b>	microninformatica.adm@gmail.com	<b>Web Site:</b>	

*J* *K* *P*

EDITAL DE PREGÃO Nº 116/2021  
 PROCESSO ADMINISTRATIVO Nº 185/2021  
 MODALIDADE: PREGÃO ELETRÔNICO  
 TIPO: MENOR PREÇO GLOBAL DO LOTE

OBJETO: contratação de empresa para fornecimento de materiais, suprimentos e equipamentos de informática

ANEXO III DECLARAÇÃO UNIFICADA

Á pregoeira e equipe de apoio Pelo presente instrumento, a empresa JACSON EICHSTAEDT 01109061951, CNPJ nº 39.791.906/0001-99, com sede na AV ARAUCARIA Nº 240 SL 02 CENTRO, através de seu representante legal infra-assinado, que: 1) Declaramos, para os fins do disposto no inciso V do art. 27 da Lei n.º 8.666/93, acrescido pela Lei n.º 9.854/99, que não empregamos menores de 18 (dezoito) anos em trabalho noturno, perigoso ou insalubre e não empregamos menores de 16 (dezesesseis) anos. Ressalva ainda, que, caso empregue menores na condição de aprendiz (a partir de 14 anos, deverá informar tal situação no mesmo documento). 2) Declaramos, sob as penas da lei, que a empresa não foi declarada inidônea para licitar ou contratar com a Administração Pública. 3) Declaramos para os devidos fins de direito, na qualidade de Proponente dos procedimentos licitatórios, instaurados por este Município, que o(a) responsável legal da empresa é o(a) Sr.(a) JACSON EICHSTAEDT, Portador(a) do RG sob nº 5.657.859 e CPFº 011.090.619-51, cuja função/cargo é administrador, responsável pela assinatura da Ata de Registro de Preços. 4) Declaramos para os devidos fins que NENHUM sócio desta empresa exerce cargo ou função pública impeditiva de relacionamento comercial com a Administração Pública. 5) Declaramos de que a empresa não contratará empregados com incompatibilidade com as autoridades contratantes ou ocupantes de cargos de direção ou de assessoramento até o terceiro grau, na forma da Súmula Vinculante nº 013 do STF (Supremo Tribunal Federal). 6) Declaramos para os devidos fins que em caso de qualquer comunicação futura referente a este processo licitatório, bem como em caso de eventual contratação, concordo que a Ata de Registro de Preços seja encaminhada para o seguinte endereço: E-mail: microninformatica.adm@gmail.com Telefone: (49) 99828-5327 7) Caso altere o citado e-mail ou telefone comprometo-me em protocolizar pedido de alteração junto ao Sistema de Protocolo deste Município, sob pena de ser considerado como intimado nos dados anteriormente fornecidos. 8) Nomeamos e constituímos o senhor(a) JACSON EICHSTAEDT, portador(a) do CPF/MF sob n.º 011.090.619-51, para ser o(a) responsável para acompanhar a execução da Ata de Registro de Preços, referente ao Pregão Eletrônico n.º 116/2021 e todos os atos necessários ao cumprimento das obrigações contidas no instrumento convocatório, seus Anexos e na Ata de Registro de Preços/Contrato.

MARAVILHA/SC 23 DE OUTUBRO DE 2021

JACSON	Assinado de forma digital
EICHSTAEDT:01	por JACSON
109061951	EICHSTAEDT:01109061951
	Dados: 2021.10.23 10:00:13
	-03'00'

JACSON EICHSTAEDT 01109061951

39.791.096/0001-99

ADMINISTRADOR

X

P  
 H  
 X

EDITAL DE PREGÃO Nº 116/2021  
PROCESSO ADMINISTRATIVO Nº 185/2021  
MODALIDADE: PREGÃO ELETRÔNICO TIPO: MENOR PREÇO GLOBAL DO LOTE

OBJETO: contratação de empresa para fornecimento de materiais, suprimentos e equipamentos de informática

ANEXO IV DECLARAÇÃO DE ENQUADRAMENTO – ME/EPP

A empresa JACSON EICHSTAEDT 01109061951, CNPJ nº 39.791.906/0001-99 , com sede na AV ARAUCARIA Nº 240 SL 02 CENTRO, através de seu representante legal infra-assinado, declara, sob as penas do artigo 299 do Código Penal, que se enquadra na situação de microempresa, empresa de pequeno porte ou cooperativa, nos termos da Lei Complementar nº 123/06, alterada pela Lei Complementar nº 147/14, bem assim que inexistem fatos supervenientes que conduzam ao seu desenquadramento desta situação.

MARAVILHA/SC 23 DE OUTUBRO DE 2021

JACSON  
EICHSTAEDT:  
01109061951

Assinado de forma  
digital por JACSON  
EICHSTAEDT:011090619  
51  
Dados: 2021.10.23  
10:02:55 -03'00'

JACSON EICHSTAEDT 01109061951

39.791.096/0001-99

ADMINISTRADOR



Ministério da Economia  
Secretaria Especial de Desburocratização, Gestão e Governo Digital  
Secretaria de Gestão

Sistema de Cadastramento Unificado de Fornecedores - SICAF

**Declaração**

Declaramos para os fins previstos na Lei nº 8.666, de 1993, conforme documentação registrada no SICAF, que a situação do fornecedor no momento é a seguinte:

**Dados do Fornecedor**

CNPJ: 17.775.469/0001-03 DUNS®: 943549219  
Razão Social: ALZOTEC INFORMATICA LTDA  
Nome Fantasia: ALZOTEC SOLUCOES INFORMATICA  
Situação do Fornecedor: Credenciado Data de Vencimento do Cadastro: 11/08/2022  
Natureza Jurídica: SOCIEDADE EMPRESÁRIA LIMITADA  
MEI: Não  
Porte da Empresa: Micro Empresa

**Ocorrências e Impedimentos**

Ocorrência: Nada Consta  
Impedimento de Licitar: Nada Consta  
Ocorrências Impeditivas indiretas: Nada Consta  
Vínculo com "Serviço Público": Nada Consta

**Níveis cadastrados:**

**I - Credenciamento**

**II - Habilitação Jurídica**

**III - Regularidade Fiscal e Trabalhista Federal**

Receita Federal e PGFN	Validade:	17/04/2022
FGTS	Validade:	14/11/2021
Trabalhista ( <a href="http://www.tst.jus.br/certidao">http://www.tst.jus.br/certidao</a> )	Validade:	16/04/2022

**IV - Regularidade Fiscal Estadual/Distrital e Municipal**

Receita Estadual/Distrital	Validade:	14/12/2021
Receita Municipal	Validade:	30/12/2021

**VI - Qualificação Econômico-Financeira**

Validade:	31/05/2022
-----------	------------

Emitido em: 25/10/2021 16:50

CPF: 081.614.569-50 Nome: THAIS VERGINIO BIAVA

Ass: \_\_\_\_\_





Alzotec Informática Ltda  
CNPJ: 17.775.469/0001-03 IE: 260159417  
Rua Antônio Alves, 911 - Morro do Meio - Joinville - SC - 89215150  
FONE: (47) 3454-1466 CELULAR: (47) 99998-9400 CONTATO: MÁRCIO OU  
ALEXANDRE  
E-MAIL: ALZOTEC@ALZOTEC.COM.BR

PROPOSTA UASG: 454524 PREGÃO: 1162021

EDITAL DE PREGÃO Nº 116/2021  
PROCESSO ADMINISTRATIVO Nº 185/2021  
MODALIDADE: PREGÃO ELETRÔNICO  
TIPO: MENOR PREÇO GLOBAL DO LOTE

**OBJETO:** contratação de empresa para fornecimento de materiais, suprimentos e equipamentos de informática.

A empresa Alzotec Informática Ltda, inscrita no CNPJ nº: 17.775.469/0001-03, sediada na Rua Antônio Alves, 911 - Bairro Morro do Meio em Joinville/SC - CEP 89.215-150, telefone (47) 3454-1466, e-mail: alzotec@alzotec.com.br, neste ato representada por Alexandre Cassiano dos Santos, (Sócio Administrador), portador da carteira de identidade nº: 3318204 e do CPF nº: 851.022.619-91, (endereço igual ao da empresa), propõe fornecer à Prefeitura Municipal de Marmeleiro, em estrito cumprimento ao previsto no Edital de Pregão Eletrônico nº 116/2021, conforme abaixo discriminado:

A empresa Alzotec Informática Ltda, inscrita no CNPJ nº: 17.775.469/0001-03, DECLARA que está totalmente de acordo a cumprir todos os termos da Nota de Empenho a ser firmada, caso vencedora do certame.

Declara estar incluso nos preços da proposta, todos os insumos que o compõem, tais como impostos, taxas, frete, seguros e quaisquer outros que incidam direta ou indiretamente no objeto desta licitação.

Declara ter amplo conhecimento e aceito todas as condições estabelecidas no edital do Pregão Eletrônico e seus anexos.

Declara, para os devidos fins, que esta empresa não se enquadra em qualquer caso de proibição previsto na legislação vigente para licitar ou contratar com a Administração Pública.

Validade desta proposta é de 60 (sessenta) dias corridos, contados da data da abertura da sessão pública de PREGÃO ELETRÔNICO.

Prazo de entrega: até 10 (dez) dias consecutivos, após solicitação formal.

Local de entrega: Avenida Macali, nº 255 - Centro - Marmeleiro.

Condições de pagamento: 15 (quinze) dias, conforme previsto no Termo de Referência.

Banco: 756 - Banco Cooperativo do Brasil S.A.- SICOOB (ou BANCOOB)  
AG.: 3039-2  
CC.: 87246-6

#### DADOS DO REPRESENTANTE LEGAL

Nome: Alexandre Cassiano dos Santos  
RG: 3318204 - Órgão Expedidor: SSP/SC - CPF: 851.022.619-91  
Cargo/Função: Administrador.  
Endereço: Rua Antônio Alves, 911 - Bairro Morro do Meio - Cidade: Joinville - UF: S.C.  
CEP: 89215-150.  
Telefone: (47) 3454-1466 - Celular: (47) 99998-9400.  
E-mail: [alzotec@alzotec.com.br](mailto:alzotec@alzotec.com.br)

Item	Descrição/Especificação	Fabricante /Marca / Modelo	Valor	Unidade	Qtde	Valor Total
16	Cabo Hdmi VERSÃO 2.0 3D 4K Alta Performance Audio e Video Digital HDMI Gold Slim; Comprimento do cabo: 3,00 Metros.	Lehmox / Lehmox / LEY-09	23,50	Unidade	18	423,00
23	Cabo USB 2.0, conector USB A Macho + conector USB B Macho. Comprimento: 3,00 metros.	DEX / DEX / C-30	18,50	Unidade	13	240,50
31	Alicate com catraca para cortar, decapar e crimpar cabos tipo RJ 11/12/45, (8P8C/RJ-45, 6P6C/RJ12, 6P4-RJ11).	Nazda / Nazda / NZ-568R	85,00	Unidade	2	170,00
32	Placa de rede PCI-Express 10/100/1000 mbps (com espelho Low-Profile).	DEX / DEX / DP-02	49,50	Unidade	6	297,00
35	Webcam USB 2.0 1080p; Resolução: 1920x1080 (Full HD 1080P); Conexão: USB 2.0; Microfone embutido; Tipo de sensor: CMOS; Foco Automático; Instalação: Plug n' Play.	Lehmox / Lehmox / LEY-233	95,00	Unidade	6	570,00

Prazo de validade da proposta: 60 (sessenta) dias.

Prazo entrega: 10 (dez) dias.

Prazo pagamento: 15 (quinze) dias.

**Valor total da proposta: R\$ 1.700,50**  
(Um Mil e Setecentos Reais e Cinquenta Centavos).

Joinville, 26 de outubro de 2021.

ALEXANDRE CASSIANO DOS SANTOS:85102261991

Assinado de forma digital por ALEXANDRE CASSIANO DOS SANTOS:85102261991  
Dados: 2021.10.26 15:16:26 -03'00'

**Alexandre Cassiano dos Santos CPF: 85102261991**

**Sócio Administrador**

*(Handwritten signatures and initials)*

**NAZDA**  
TECHNOLOGY

WWW.NAZDA.COM.BR

968<sup>R</sup>

DATASHEET

# ALICATE DE CRIMPAR

## NZ-568R

- Alicate com catraca para cortar, decapar e crimpar cabos tipo RJ 11/12/45, (8P8C/RJ-45, 6P6C/RJ12, 6P4-RJ11).
- Ideal para decapar e crimpar cabo de rede (RJ45) e telefônico (RJ11).
- Material resistente e de alta qualidade Lâminas resistentes e precisas.
- Possui 2 cavas para conectores de 6x6 8x8 pinos.
- Empunhadura super confortável.

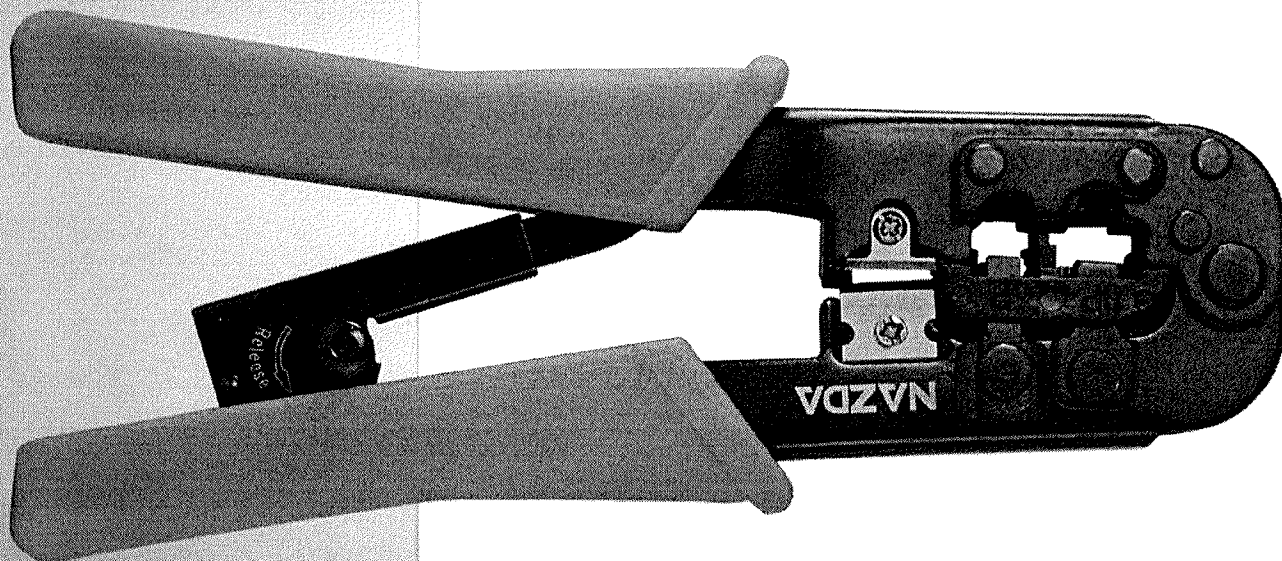

Handwritten marks and signatures in the bottom right corner, including a large 'A', a signature, and other scribbles.



## Placa de rede PCI-Express 10/100/1000 mbps (DEX DP-02)

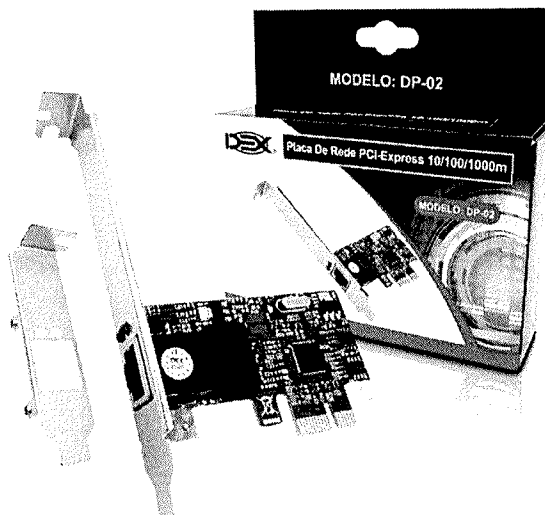

### Especificação Técnica:

Fabricante / Marca: DEX.

Modelo: DP-02.

- Placa de rede PCI-Express 10/100/1000 mbps (com espelho Low-Profile);
- Protocolos: compatível com IEEE 802.3, IEEE 802.3u, IEEE 802.3ab;
- Chipset: RTL811C/D;
- Interface: PCI-Express X1;
- Porta de comunicação: 1 porta RJ45 de 10/100/1000Mbps;
- Indicador LED: atividade;
- Controle de fluxo: controle de fluxo IEEE 802.3x (full-duplex), suporta IEEE 802.1P layer 2 priority encoding, suporta IEEE 802.1Q VLAN tagging;
- Compatibilidade com os sistemas: Win 98/Me/NT/2000/XP/VISTA/7/8/10, Linux/Novell Netware.

*[Handwritten signatures and initials]*

# LEMOX

## Webcam FullHD 1080p com Microfone Integrado USB



### Especificação Técnica:

Fabricante / Marca: Lehmox.

Modelo: LEY-233.

- Webcam USB 2.0 1080p;
- Resolução: 1920x1080 (Full HD 1080P);
- Conexão: USB 2.0;
- Microfone embutido;
- Tipo de sensor: CMOS;
- Foco Automático;
- Instalação: Plug n' Play;
- Movimentação: 360°;
- Aplicação: Vídeo conferência, chamadas de vídeo, etc...;
- Sistemas Operacionais Compatíveis: Windows 2000, XP, XP2, Vista, Win7, Win8, Win10, MAC OS, Linux.
- Auto Foco: Sim;
- Cor: Preto.

**TRIBUNAL DE CONTAS DA UNIÃO****Consulta Consolidada de Pessoa Jurídica**

Este relatório tem por objetivo apresentar os resultados consolidados de consultas eletrônicas realizadas diretamente nos bancos de dados dos respectivos cadastros. A responsabilidade pela veracidade do resultado da consulta é do Órgão gestor de cada cadastro consultado. A informação relativa à razão social da Pessoa Jurídica é extraída do Cadastro Nacional da Pessoa Jurídica, mantido pela Receita Federal do Brasil.

**Consulta realizada em:** 25/10/2021 16:50:37

**Informações da Pessoa Jurídica:**

Razão Social: **ALZOTEC INFORMATICA LTDA**  
CNPJ: **17.775.469/0001-03**

**Resultados da Consulta Eletrônica:**

Órgão Gestor: **TCU**  
Cadastro: **Licitantes Inidôneos**  
Resultado da consulta: **Nada Consta**

Para acessar a certidão original no portal do órgão gestor, clique [AQUI](#).

Órgão Gestor: **CNJ**  
Cadastro: **CNIA - Cadastro Nacional de Condenações Cíveis por Ato de Improbidade Administrativa e Inelegibilidade**  
Resultado da consulta: **Nada Consta**

Para acessar a certidão original no portal do órgão gestor, clique [AQUI](#).

Órgão Gestor: **Portal da Transparência**  
Cadastro: **Cadastro Nacional de Empresas Inidôneas e Suspensas**  
Resultado da consulta: **Nada Consta**

Para acessar a certidão original no portal do órgão gestor, clique [AQUI](#).

Órgão Gestor: **Portal da Transparência**  
Cadastro: **CNEP - Cadastro Nacional de Empresas Punidas**  
Resultado da consulta: **Nada Consta**

Para acessar a certidão original no portal do órgão gestor, clique [AQUI](#).

Obs: A consulta consolidada de pessoa jurídica visa atender aos princípios de simplificação e

racionalização de serviços públicos digitais. Fundamento legal: Lei nº 12.965, de 23 de abril de 2014, Lei nº 13.460, de 26 de junho de 2017, Lei nº 13.726, de 8 de outubro de 2018, Decreto nº 8.638 de 15, de janeiro de 2016.

*[Handwritten marks and signatures]*



Alzotec Informática Ltda  
CNPJ: 17.775.469/0001-03 IE: 260159417  
Rua Antônio Alves, 911 - Morro do Meio - Joinville - SC - 89215150  
FONE: (47) 3454-1466 CELULAR: (47) 99998-9400 CONTATO: MÁRCIO OU  
ALEXANDRE  
E-MAIL: ALZOTEC@ALZOTEC.COM.BR

PROPOSTA UASG: 454524 PREGÃO: 1162021

EDITAL DE PREGÃO Nº 116/2021  
PROCESSO ADMINISTRATIVO Nº 185/2021  
MODALIDADE: PREGÃO ELETRÔNICO  
TIPO: MENOR PREÇO GLOBAL DO LOTE

**OBJETO:** contratação de empresa para fornecimento de materiais, suprimentos e equipamentos de informática.

A empresa Alzotec Informática Ltda, inscrita no CNPJ nº: 17.775.469/0001-03, sediada na Rua Antônio Alves, 911 - Bairro Morro do Meio em Joinville/SC - CEP 89.215-150, telefone (47) 3454-1466, e-mail: alzotec@alzotec.com.br, neste ato representada por Alexandre Cassiano dos Santos, (Sócio Administrador), portador da carteira de identidade nº: 3318204 e do CPF nº: 851.022.619-91, (endereço igual ao da empresa), propõe fornecer à Prefeitura Municipal de Marmeleiro, em estrito cumprimento ao previsto no Edital de Pregão Eletrônico nº 116/2021, conforme abaixo discriminado:

A empresa Alzotec Informática Ltda, inscrita no CNPJ nº: 17.775.469/0001-03, DECLARA que está totalmente de acordo a cumprir todos os termos da Nota de Empenho a ser firmada, caso vencedora do certame.

Declara estar incluso nos preços da proposta, todos os insumos que o compõem, tais como impostos, taxas, frete, seguros e quaisquer outros que incidam direta ou indiretamente no objeto desta licitação.

Declara ter amplo conhecimento e aceito todas as condições estabelecidas no edital do Pregão Eletrônico e seus anexos.

Declara, para os devidos fins, que esta empresa não se enquadra em qualquer caso de proibição previsto na legislação vigente para licitar ou contratar com a Administração Pública.

Validade desta proposta é de 60 (sessenta) dias corridos, contados da data da abertura da sessão pública de PREGÃO ELETRÔNICO.

Prazo de entrega: até 10 (dez) dias consecutivos, após solicitação formal.

Local de entrega: Avenida Macali, nº 255 - Centro - Marmeleiro.

Condições de pagamento: 15 (quinze) dias, conforme previsto no Termo de Referência.

Banco: 756 - Banco Cooperativo do Brasil S.A.- SICOOB (ou BANCOOB)  
AG.: 3039-2  
CC.: 87246-6

#### DADOS DO REPRESENTANTE LEGAL

Nome: Alexandre Cassiano dos Santos  
RG: 3318204 - Órgão Expedidor: SSP/SC - CPF: 851.022.619-91  
Cargo/Função: Administrador.  
Endereço: Rua Antônio Alves, 911 - Bairro Morro do Meio - Cidade: Joinville - UF: S.C.  
CEP: 89215-150.  
Telefone: (47) 3454-1466 - Celular: (47) 99998-9400.  
E-mail: alzotec@alzotec.com.br

973<sub>R</sub>



Item	Descrição/Especificação	Fabricante /Marca / Modelo	Valor	Unidade	Qtde	Valor Total
16	Cabo Hdmi VERSÃO 2.0 3D 4K Alta Performance Audio e Video Digital HDMI Gold Slim; Comprimento do cabo: 3,00 Metros.	Lehmox / Lehmox / LEY-09	23,50	Unidade	18	423,00
23	Cabo USB 2.0, conector USB A Macho + conector USB B Macho. Comprimento: 3,00 metros.	DEX / DEX / C-30	18,50	Unidade	13	240,50

**Valor total da proposta: R\$ 663,50**  
(Seiscentos e Sessenta e Três Reais e Cinquenta Centavos).

Joinville, 25 de outubro de 2021.

ALEXANDRE CASSIANO DOS  
SANTOS:85102261991

Assinado de forma digital por ALEXANDRE CASSIANO DOS  
SANTOS:85102261991  
Dados: 2021.10.25 16:42:09 -03'00'

---

**Alexandre Cassiano dos Santos CPF: 85102261991**

**Sócio Administrador**





**CABO USB A MACHO + B MACHO 3.0MTS 2.0**

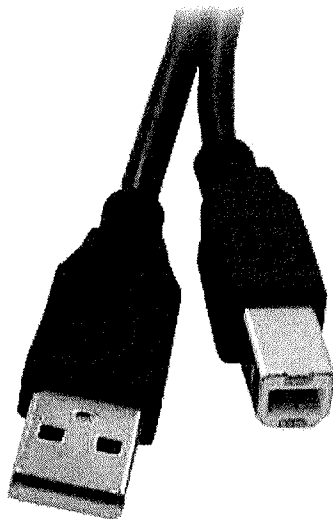

**Especificação Técnica:**

Fabricante/Marca: DEX.

Modelo: C-30.

- Composto por: Conector USB A Macho (PC) + Conector USB B Macho (impressora) + cabo blindado;
- Taxa de dados: até 480 Mbps;
- Voltagem: DC 300V 10ms;
- Comprimento: 3.0 metros;
- Cor: Preto.

Handwritten marks and signatures in the bottom right corner of the page.

# LEMOX

## Cabo HDMI 2.0 – 3 metros

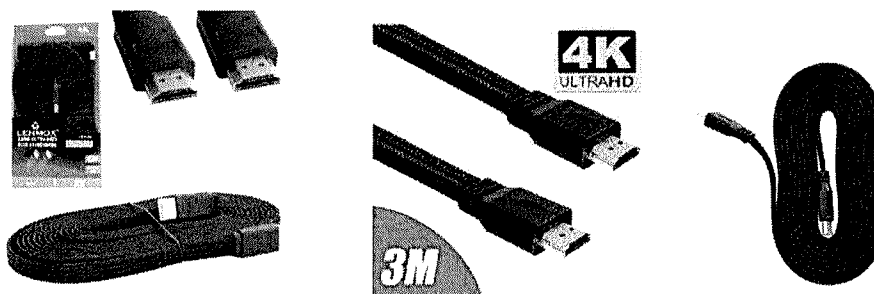

### Especificação Técnica:

Fabricante / Marca: Lehmox.

Modelo: LEY-09.

- Cabo Hdmi VERSÃO 2.0 3D 4K Alta Performance Audio e Video Digital HDMI Gold Slim;
- Comprimento do cabo: 3 Metros;
- Cor: Predominante Preto;
- Possui malha de revestimento duplo internamente, (blindado);
- VERSÃO HDMI: 2.0 (Suporte 4Kx2K | HDMI V.1.4 | 3D | High Speed | Full Hd 1080p);
- Conectores Gold Plated, (banhados a ouro);
- Conectores: 2 x HDMI (macho X macho) HDTV 19 Pinos;
- Revestimento em Nylon;
- Fio de Cobre de Alta Pureza Multi-Conductor;
- Encapsulamento: PVC (POLICLORETO DE VINILA);
- Suporte à Resoluções: Full HD (1080p), Deep Color, X.V Color, ÁUDIO Digital Dolby TrueHD e DTS - HD Master Audio;
- Largura de banda: Até 18.2Gbps (600MHZ);
- Compatibilidade: Tv/Monitor LCD, LED e Plasma 3D, Blu-Ray Full HD, PS3, X-Box e demais dispositivos que utilizem entrada/saída HDMI;
- Certificado VW-1 e ROHS;
- Compatibilidade de resolução e áudio: até 4096 x 2160 Pixels 4Kx2K, HEC - HDTV - Ethernet Channel e Suporte à 3D. Com Canal de ÁUDIO Reverso (ARC - Audio Return Channel). HDTV VERSÃO 1.0, 1.2, 1.3a, 1.3b CAT.2, High Speed 1.4 e 2.0;
- Suporta até 80°C e 30V para uso em INSTALAÇÕES internas;
- Totalmente protegido contra EMI e RFV contra sobrecarga.

X K P  
 X



Alzotec Informática Ltda  
CNPJ: 17.775.469/0001-03 IE: 260159417  
Rua Antônio Alves, 911 - Morro do Meio - Joinville - SC - 89215150  
FONE: (47) 3454-1466 CELULAR: (47) 99998-9400 CONTATO: MÁRCIO OU  
ALEXANDRE  
E-MAIL: ALZOTEC@ALZOTEC.COM.BR

PROPOSTA UASG: 454524 PREGÃO: 1162021

EDITAL DE PREGÃO Nº 116/2021  
PROCESSO ADMINISTRATIVO Nº 185/2021  
MODALIDADE: PREGÃO ELETRÔNICO  
TIPO: MENOR PREÇO GLOBAL DO LOTE

**OBJETO:** contratação de empresa para fornecimento de materiais, suprimentos e equipamentos de informática.

A empresa Alzotec Informática Ltda, inscrita no CNPJ nº: 17.775.469/0001-03, sediada na Rua Antônio Alves, 911 - Bairro Morro do Meio em Joinville/SC - CEP 89.215-150, telefone (47) 3454-1466, e-mail: alzotec@alzotec.com.br, neste ato representada por Alexandre Cassiano dos Santos, (Sócio Administrador), portador da carteira de identidade nº: 3318204 e do CPF nº: 851.022.619-91, (endereço igual ao da empresa), propõe fornecer à Prefeitura Municipal de Marmeleiro, em estrito cumprimento ao previsto no Edital de Pregão Eletrônico nº 116/2021, conforme abaixo discriminado:

A empresa Alzotec Informática Ltda, inscrita no CNPJ nº: 17.775.469/0001-03, DECLARA que está totalmente de acordo a cumprir todos os termos da Nota de Empenho a ser firmada, caso vencedora do certame.

Declara estar incluso nos preços da proposta, todos os insumos que o compõem, tais como impostos, taxas, frete, seguros e quaisquer outros que incidam direta ou indiretamente no objeto desta licitação.

Declara ter amplo conhecimento e aceito todas as condições estabelecidas no edital do Pregão Eletrônico e seus anexos.

Declara, para os devidos fins, que esta empresa não se enquadra em qualquer caso de proibição previsto na legislação vigente para licitar ou contratar com a Administração Pública.

Validade desta proposta é de 60 (sessenta) dias corridos, contados da data da abertura da sessão pública de PREGÃO ELETRÔNICO.

Prazo de entrega: até 10 (dez) dias consecutivos, após solicitação formal.

Local de entrega: Avenida Macali, nº 255 - Centro - Marmeleiro.

Condições de pagamento: 15 (quinze) dias, conforme previsto no Termo de Referência.

Banco: 756 - Banco Cooperativo do Brasil S.A.- SICOOB (ou BANCOOB)  
AG.: 3039-2  
CC.: 87246-6

#### DADOS DO REPRESENTANTE LEGAL

Nome: Alexandre Cassiano dos Santos  
RG: 3318204 - Órgão Expedidor: SSP/SC - CPF: 851.022.619-91  
Cargo/Função: Administrador.  
Endereço: Rua Antônio Alves, 911 – Bairro Morro do Meio – Cidade: Joinville – UF: S.C.  
CEP: 89215-150.  
Telefone: (47) 3454-1466 – Celular: (47) 99998-9400.  
E-mail: alzotec@alzotec.com.br

Item	Descrição/Especificação	Fabricante /Marca / Modelo	Valor	Unidade	Qtde	Valor Total
16	Cabo Hdmi VERSÃO 2.0 3D 4K Alta Performance Audio e Video Digital HDMI Gold Slim; Comprimento do cabo: 3,00 Metros.	Lehmox / Lehmox / LEY-09	23,50	Unidade	18	423,00
23	Cabo USB 2.0, conector USB A Macho + conector USB B Macho. Comprimento: 3,00 metros.	DEX / DEX / C-30	18,50	Unidade	13	240,50

**Valor total da proposta: R\$ 663,50**  
(Seiscentos e Sessenta e Três Reais e Cinquenta Centavos).

Joinville, 25 de outubro de 2021.

ALEXANDRE CASSIANO DOS  
SANTOS:85102261991

Assinado de forma digital por ALEXANDRE CASSIANO DOS  
SANTOS:85102261991  
Dados: 2021.10.25 16:42:09 -03'00'

---

**Alexandre Cassiano dos Santos CPF: 85102261991**

**Sócio Administrador**

*[Handwritten signature and initials]*



**CABO USB A MACHO + B MACHO 3.0MTS 2.0**

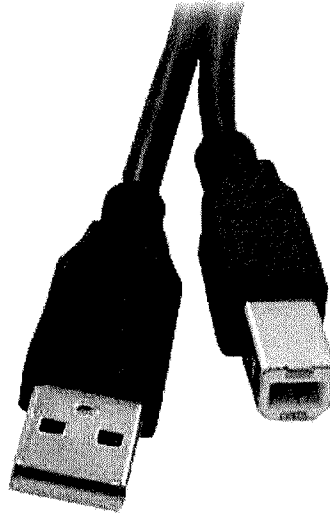

**Especificação Técnica:**

Fabricante/Marca: DEX.

Modelo: C-30.

- Composto por: Conector USB A Macho (PC) + Conector USB B Macho (impressora) + cabo blindado;
- Taxa de dados: até 480 Mbps;
- Voltagem: DC 300V 10ms;
- Comprimento: 3.0 metros;
- Cor: Preto.

X  
P  
K  
X

# LEVMOX

## Cabo HDMI 2.0 – 3 metros

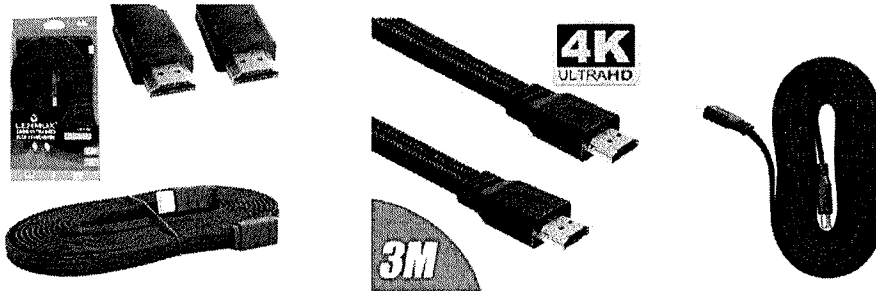

### Especificação Técnica:

Fabricante / Marca: Lehmox.

Modelo: LEY-09.

- Cabo Hdmi VERSÃO 2.0 3D 4K Alta Performance Audio e Video Digital HDMI Gold Slim;
- Comprimento do cabo: 3 Metros;
- Cor: Predominante Preto;
- Possui malha de revestimento duplo internamente, (blindado);
- VERSÃO HDMI: 2.0 (Suporte 4Kx2K | HDMI V.1.4 | 3D | High Speed | Full Hd 1080p);
- Conectores Gold Plated, (banhados a ouro);
- Conectores: 2 x HDMI (macho X macho) HDTV 19 Pinos;
- Revestimento em Nylon;
- Fio de Cobre de Alta Pureza Multi-Conductor;
- Encapsulamento: PVC (POLICLORETO DE VINILA);
- Suporte à Resoluções: Full HD (1080p), Deep Color, X.V Color, ÁUDIO Digital Dolby TrueHD e DTS - HD Master Audio;
- Largura de banda: Até 18.2Gbps (600MHZ);
- Compatibilidade: Tv/Monitor LCD, LED e Plasma 3D, Blu-Ray Full HD, PS3, X-Box e demais dispositivos que utilizem entrada/saída HDMI;
- Certificado VW-1 e ROHS;
- Compatibilidade de resolução e áudio: até 4096 x 2160 Pixels 4Kx2K, HEC - HDTV - Ethernet Channel e Suporte à 3D. Com Canal de ÁUDIO Reverso (ARC - Audio Return Channel). HDTV VERSÃO 1.0, 1.2, 1.3a, 1.3b CAT.2, High Speed 1.4 e 2.0;
- Suporta até 80°C e 30V para uso em INSTALAÇÕES internas;
- Totalmente protegido contra EMI e RFV contra sobrecarga.

X

P

X

CONTRATO SOCIAL POR TRANSFORMAÇÃO DE EMPRESÁRIO INDIVIDUAL EM SOCIEDADE EMPRESÁRIA LIMITADA



ALZOTEC INFORMÁTICA LTDA  
CNPJ/MF 17.775.469/0001-03

http://assinador.pscs.com.br/assinadorweb/autenticacao?chave1=13qWYL-T578Y5Sp98amE&chave2=Ug8cwwspH-ckGj5CvUIRA  
ASSINADO DIGITALMENTE POR: 67023851968-MARCIO JOSE ZOCCATELLI|85102261991-ALEXANDRE CASSIANO DOS SANTOS

**MARCIO JOSE ZOCCATELLI**, brasileiro, nascido em 13/06/1971, casado sob regime de comunhão parcial de bens, empresário, portador da Carteira Nacional de Habilitação nº 03165122950 DETRAN/SC e do CPF nº 670.238.519-68, residente e domiciliado à Rua Antônio Alves nº 911, bairro Morro do Meio, CEP 89215-150, Município de Joinville/SC, Empresário Individual de denominação **MARCIO JOSE ZOCCATELLI 67023851968**, inscrito na Junta Comercial do Estado de Santa Catarina sob o nº 42801024972 e no CNPJ nº 17.775.469/0001-03, estabelecido à Rua Antônio Alves nº 911, bairro Morro do Meio, CEP 89215-150, Município de Joinville/SC, de acordo com os termos do § 4º do Artigo 60 da Lei 8.934/94, § 4º do artigo 48 do Decreto Federal nº 1.800/96, resolve:

1. Transformar sua **INSCRIÇÃO DE EMPRESÁRIO** em **SOCIEDADE EMPRESÁRIA LIMITADA**, sendo que o acervo do empresário passa a constituir o capital social da empresa.
2. Admitir **ALEXANDRE CASSIANO DOS SANTOS**, brasileiro, nascido em 15/06/1975, solteiro, empresário, portador da Carteira Nacional de Habilitação nº 03044796254 DETRAN/SC e inscrito no CPF nº 851.022.619-91, residente e domiciliado à Rua Catanduva, nº 36, bairro São Marcos, CEP 89214-145, Município de Joinville/SC.
3. Aumentar o capital social, que é de R\$ 1,00 (um real), para R\$ 10.000,00 (dez mil reais) divididos em 10.000 (dez mil) quotas, no valor nominal de R\$ 1,00 (um real) cada uma, sendo o aumento no valor de R\$ 9.999,00 (nove mil novecentos e noventa e nove reais), totalmente integralizado e subscrito aos sócios, neste ato, da seguinte forma:
  - ✓ R\$ 4.999,00 (quatro mil novecentos e noventa e nove reais) compondo 4.999 (quatro mil novecentas e noventa e nove) novas quotas integralizadas pelo sócio **MARCIO JOSÉ ZOCCATELLI**.
  - ✓ R\$ 5.000,00 (cinco mil reais) compondo 5.000 (cinco mil) novas quotas integralizadas pelo sócio **ALEXANDRE CASSIANO DOS SANTOS**.

Diante do supracitado, a sociedade ajusta o Contrato Social, mediante as condições estabelecidas nas cláusulas seguintes.

**CONTRATO SOCIAL**

**Cláusula Primeira:** A sociedade girará sob nova denominação social, que passa a ser **ALZOTEC INFORMÁTICA LTDA**.

**Cláusula Segunda:** A sociedade tem sua sede à Rua Antônio Alves nº 911, bairro Morro do Meio, CEP 89215-150, Município de Joinville/SC.

**Parágrafo Único:** A sociedade pode manter, abrir e fechar filiais e escritórios, depósitos, agências e qualquer outro estabelecimento em qualquer localidade do país, por deliberação dos quotistas, atribuindo-lhes capital autônomo para fins de direito.

*[Handwritten signatures and initials]*



Junta Comercial do Estado de Santa Catarina

27/01/2021

Certifico o Registro em 27/01/2021

Arquivamento 42206433241 Protocolo 219861676 de 26/01/2021 NIRE 42206433241

Nome da empresa ALZOTEC INFORMATICA LTDA

Este documento pode ser verificado em <http://regin.jucecsc.sc.gov.br/autenticacaoDocumentos/autenticacao.aspx>

Chancela 257068661103246

Esta cópia foi autenticada digitalmente e assinada em 27/01/2021 por Renata da Silva Wiczorkoski - Secretária-geral em exercício





CONTRATO SOCIAL POR TRANSFORMAÇÃO DE EMPRESÁRIO INDIVIDUAL EM  
SOCIEDADE EMPRESÁRIA LIMITADA

ALZOTEC INFORMÁTICA LTDA  
CNPJ/MF 17.775.469/0001-03

**Cláusula Terceira:** A sociedade tem como objeto social o comércio varejista de equipamentos e suprimentos de informática e materiais elétricos.

**Cláusula Quarta:** A empresa iniciou suas atividades em 19/03/2013 e seu prazo de duração é por tempo indeterminado.

**Cláusula Quinta:** O capital social é de R\$ 10.000,00 (dez mil reais) divididos em 10.000 (dez mil) quotas no valor nominal de R\$ 1,00 (um real) cada uma, totalmente subscrito e integralizado, em moeda corrente nacional, e assim distribuído:

SÓCIO	%	QUOTAS	VALOR EM R\$
MARCIO JOSÉ ZOCCATELLI	50%	5.000	R\$ 5.000,00
ALEXANDRE CASSIANO DOS SANTOS	50%	5.000	R\$ 5.000,00
<b>TOTAL</b>	<b>100%</b>	<b>10.000</b>	<b>R\$ 10.000,00</b>

**Cláusula Sexta:** As quotas do capital são indivisíveis em relação à sociedade e não poderão ser transferidas, alienadas, caucionadas, empenhadas, oneradas ou gravadas, total ou parcialmente, a qualquer título, a terceiros, sem o consentimento expresso dos sócios que representam a maioria absoluta do capital social, assegurando o direito de preferência aos demais sócios, em igualdade de condições.

**Cláusula Sétima:** A responsabilidade de cada sócio é restrita ao valor de suas respectivas quotas, apenas respondendo solidariamente pela integralização do capital.

**Cláusula Oitava:** A administração da sociedade será exercida pelos sócios MARCIO JOSÉ ZOCCATELLI e ALEXANDRE CASSIANO DOS SANTOS, que assinam isoladamente, e a elas caberá a responsabilidade ou representação ativa e passiva da sociedade, judicial e extrajudicialmente, podendo praticar todos os atos compreendidos no objeto social, sempre no interesse da sociedade, ficando vedado, entretanto, o uso do nome empresarial em negócios estranhos aos fins sociais.

**Cláusula Nona:** Os sócios e administradores poderão receber, mensalmente ou em periodicidade, um valor a título de Pró Labore, que será definido em reunião de sócios.

*Parágrafo Único:* A dispensa de recebimento de Pró Labore também será definida em reunião de sócios.

**Cláusula Décima:** O exercício social terminará em 31 de dezembro, ao término do qual será apurado o inventário físico e monetário dos bens, direitos e obrigações.

*Parágrafo Primeiro:* Em reunião anual de sócios, quando não dispensada pela legislação vigente, será decidido o destino dos resultados do exercício, a participação nos lucros, bem como a constituição de reservas de lucros e a sua reversão.

*Parágrafo Segundo:* O lucro líquido, apurado em balanço anual ou mensal, poderá ser distribuído ou não, a critério dos sócios e da situação financeira e patrimonial da sociedade. Em havendo a distribuição, os lucros disponíveis, após a constituição de reservas e participações,

Página 2 de 5



Junta Comercial do Estado de Santa Catarina

Certifico o Registro em 27/01/2021

Arquivamento 42206433241 Protocolo 219861676 de 26/01/2021 NIRE 42206433241

Nome da empresa ALZOTEC INFORMATICA LTDA

Este documento pode ser verificado em <http://regin.jucce.sc.gov.br/autenticacaoDocumentos/autenticacao.aspx>

Chancela 257068661103246

Esta cópia foi autenticada digitalmente e assinada em 27/01/2021 por Renata da Silva Wiczorkoski - Secretária-geral em exercício

27/01/2021

*[Handwritten signatures and initials]*

CONTRATO SOCIAL POR TRANSFORMAÇÃO DE EMPRESÁRIO INDIVIDUAL EM  
SOCIEDADE EMPRESÁRIA LIMITADA

**ALZOTEC INFORMÁTICA LTDA**  
CNPJ/MF 17.775.469/0001-03

poderão ser partilhados entre os sócios de forma proporcional as suas participações no capital social.

*Parágrafo Terceiro:* Se o resultado do exercício apresentar prejuízo, este será compensado com lucros acumulados de exercícios anteriores, com reserva de lucros, e nesta ordem. O saldo de prejuízo que porventura remanescer será mantido em conta de prejuízos acumulados para compensação com lucros de exercícios seguintes. No caso de inexistência de lucros suficientes para absorção total do prejuízo, este será suportado pelos sócios na proporção de suas participações no capital social.

**Cláusula Décima Primeira:** A reunião da sociedade poderá ser convocada por qualquer dos sócios, conforme as normas estabelecidas na legislação pertinente, mediante a expedição de carta convocatória, com local, data, hora e a ordem do dia da reunião, para o endereço dos sócios, para esse fim.

*Parágrafo Primeiro:* Ficam dispensadas as formalidades de convocação para reunião previstas no § 3º do art. 1.152 do Código Civil, quando todos os sócios comparecerem ou se declararem, por escrito, cientes do local, data, hora e ordem do dia.

*Parágrafo Segundo:* Torna-se dispensável a reunião por determinação legal ou quando todos os sócios decidirem, por escrito, sobre a matéria que seria objeto de deliberação.

*Parágrafo Terceiro:* Porém, em sendo necessária a realização de reunião, as deliberações sociais, nas quais cada quota do capital social corresponderá a um voto, serão tomadas mediante *quorum* de instalação que será a maioria absoluta do capital social, *quorum* este que também se aplica a nomeação do administrador, porém, para a alienação do estabelecimento comercial, cisão, fusão, transformação, liquidação ou dissolução o *quorum* deliberativo será, então, de três quartos dos votos dos quotistas.

**Cláusula Décima Segunda:** O falecimento, retirada, interdição ou inabilitação de um dos sócios não acarretará a dissolução da sociedade, que continuará com o sócio remanescente ou herdeiros do sócio falecido. Caso os herdeiros do sócio falecido não pretendam integrar-se a sociedade, então, caberá aos sócios remanescentes providenciar a produção de balanço especial e apuração do patrimônio líquido para pagamento dos haveres do sócio falecido, conforme o disposto na Cláusula Décima Quarta e seus parágrafos.

**Cláusula Décima Terceira:** Os sócios poderão retirar-se da sociedade, pela vontade unilateral, a qualquer tempo, por dissidência em relação à alteração contratual deliberada pela maioria, ou outros fatores estranhos à alteração contratual.

*Parágrafo Único:* O sócio dissidente de qualquer decisão majoritária poderá exercer o direito de retirar-se da sociedade, manifestando a sua intenção à sociedade e aos outros sócios, por escrito mediante protocolo, dentro do prazo de 30 (trinta) dias, a contar da deliberação que discordou, sendo os seus haveres apurados e pagos na forma da cláusula seguinte.

**Cláusula Décima Quarta:** Os haveres dos sócios retirantes serão pagos mediante a elaboração de balanço especialmente levantado onde o valor da sua quota será considerado pelo montante

Página 3 de 5



Junta Comercial do Estado de Santa Catarina

Certifico o Registro em 27/01/2021

Arquivamento 42206433241 Protocolo 219861676 de 26/01/2021 NIRE 42206433241

Nome da empresa ALZOTEC INFORMATICA LTDA

Este documento pode ser verificado em <http://regin.juccsc.sc.gov.br/autenticacaoDocumentos/autenticacao.aspx>

Chancela 257068661103246

Esta cópia foi autenticada digitalmente e assinada em 27/01/2021 por Renata da Silva Wiczorkoski - Secretária-geral em exercício

27/01/2021

*[Handwritten signatures and initials]*

CONTRATO SOCIAL POR TRANSFORMAÇÃO DE EMPRESÁRIO INDIVIDUAL EM  
SOCIEDADE EMPRESÁRIA LIMITADA

**ALZOTEC INFORMÁTICA LTDA**  
CNPJ/MF 17.775.469/0001-03

efetivamente realizado, liquidando-a com base na situação patrimonial da sociedade à data da resolução.

*Parágrafo Primeiro:* A quota liquidada será paga em 24 (vinte e quatro) prestações mensais, iguais e consecutivas, acrescidas de juros de 6% (seis por cento) ao ano e de correção monetária equivalente à variação de índice geral de preços (conceito de disponibilidade interna) calculado pela Fundação Getúlio Vargas, ou índice similar que preserve o valor real da moeda, a contar da data do evento.

*Parágrafo Segundo:* No prazo de 30 (trinta) dias, será levantado o balanço especial da sociedade previsto no *caput* desta cláusula, cuja data-base é a da ocorrência do referido evento. Considera-se como data do evento: a) a data da notificação feita por sócio dissidente de alteração contratual; b) a data de requerimento do sócio retirante voluntário pelo fim da afeição societária.

*Parágrafo Terceiro:* O Balanço especial de que trata esta cláusula será elaborado por profissional devidamente habilitado.

**Cláusula Décima Quinta:** Dependem de deliberação e concordância dos sócios:

- a) a aprovação das contas da administração;
- b) a exclusão ou retirada de um dos sócios;
- c) a designação dos administradores em ato separado;
- d) a destituição dos administradores;
- e) o modo e o valor da remuneração dos administradores;
- f) a participação dos administradores e dos empregados nos lucros;
- g) a modificação do contrato social;
- h) a transformação da sociedade, ou a fusão, cisão ou incorporação, resolução, dissolução e liquidação da sociedade empresarial;
- i) a nomeação ou destituição de liquidantes e o julgamento de suas contas;
- j) recuperação judicial;
- k) investimento em outras empresas, coligadas ou controladas;
- l) aumento de capital com bens ou moeda corrente;
- m) aprovação de laudo de reavaliação a valor venal de bens ou direitos do ativo permanente.

**Cláusula Décima Sexta:** A sociedade por deliberação da reunião dos sócios poderá: a) transformar-se em outro tipo social; b) incorporar outra sociedade ou ser incorporada; c) fundir-se com outra sociedade; d) cindir-se total ou parcialmente, vertendo seu patrimônio em outras sociedades, extinguindo-se caso a versão for total ou absorver patrimônio de sociedade cindida.

*Parágrafo Único:* Para tanto é necessário a aprovação de três quartos dos quotistas presentes na reunião, instalada nos moldes do art. 1074 e seguintes do Código Civil, bem como a elaboração de laudo de avaliação por profissional habilitado, que será nomeado na reunião, e que deverá observar os critérios do balanço especial, constantes da Cláusula Décima Quinta, protocolo e justificativas elaboradas nos moldes da lei.

**Cláusula Décima Sétima:** A sociedade entrará em dissolução, seguida de liquidação e partilha, nas hipóteses previstas no Art. 1.033 CC.

Página 4 de 5



Junta Comercial do Estado de Santa Catarina

Certifico o Registro em 27/01/2021

Arquivamento 42206433241 Protocolo 219861676 de 26/01/2021 NIRE 42206433241

Nome da empresa ALZOTEC INFORMATICA LTDA

Este documento pode ser verificado em <http://regin.jucsc.sc.gov.br/autenticacaoDocumentos/autenticacao.aspx>

Chancela 257068661103246

Esta cópia foi autenticada digitalmente e assinada em 27/01/2021 por Renata da Silva Wiczorkoski - Secretária-geral em exercício

27/01/2021

*[Handwritten signatures and initials]*

CONTRATO SOCIAL POR TRANSFORMAÇÃO DE EMPRESÁRIO INDIVIDUAL EM SOCIEDADE EMPRESÁRIA LIMITADA

ALZOTEC INFORMÁTICA LTDA  
CNPJ/MF 17.775.469/0001-03

*Parágrafo Único:* Em todas as hipóteses de dissolução, a reunião, por maioria societária, deverá eleger o liquidante, observados os termos do art. 1102 e seguintes do Código Civil Brasileiro, arbitrando os seus honorários e fixando data de encerramento do processo liquidatário.

**Cláusula Décima Oitava:** Fica eleito o foro da comarca de Joinville/SC, para dirimir as questões oriundas do presente contrato.

**Cláusula Décima Nona:** As omissões ou dúvidas que possam ser suscitadas e não reguladas pelo presente contrato serão supridas ou resolvidas com base nas disposições do Código Civil Brasileiro, Lei n. 10406 de 10 de janeiro de 2002, supletivamente pela lei das sociedades anônimas e pela legislação pertinente em vigor.

**Cláusula Vigésima:** Os administradores declaram, sob as penas da lei, que não existem impedimentos de exercer a administração da sociedade, por lei especial, ou em virtude de condenação criminal, ou por se encontrarem sob os efeitos dela, a pena que vede, ainda que temporariamente, o acesso a cargos públicos, ou por crime falimentar, de prevaricação, suborno, concussão, peculato, ou contra a economia popular, contra o sistema financeiro nacional, contra normas de defesa da concorrência, contra as relações de consumo, fé pública, ou a propriedade.

E, por assim estarem justos e contratados, lavram este instrumento, obrigando-se a respeitá-lo em todas as suas cláusulas com o devido registro, para fins de direito.

Joinville/SC, 25 de janeiro de 2020.

MARCIO JOSÉ ZOCCATELLI

ALEXANDRE CASSIANO DOS SANTOS

*[Handwritten signatures and initials]*



Junta Comercial do Estado de Santa Catarina  
Certifico o Registro em 27/01/2021

27/01/2021

Arquivamento 42206433241 Protocolo 219861676 de 26/01/2021 NIRE 42206433241

Nome da empresa ALZOTEC INFORMÁTICA LTDA

Este documento pode ser verificado em <http://regin.jucesc.sc.gov.br/autenticacaoDocumentos/autenticacao.aspx>

Chancela 257068661103246

Esta cópia foi autenticada digitalmente e assinada em 27/01/2021 por Renata da Silva Wiczorkoski - Secretária-geral em exercício



**JUCESC**  
Junta Comercial do Estado de  
**SANTA CATARINA**



219861676

**TERMO DE AUTENTICACAO**

NOME DA EMPRESA	ALZOTEC INFORMATICA LTDA
PROTOCOLO	219861676 - 26/01/2021
ATO	002 - ALTERACAO
EVENTO	046 - TRANSFORMACAO

**MATRIZ**

NIRE 42206433241 CNPJ 17.775.469/0001-03 CERTIFICO O REGISTRO EM 27/01/2021 SOB N: 42206433241
---

**REPRESENTANTES QUE ASSINARAM DIGITALMENTE**

Cpf: 67023851968 - MARCIO JOSE ZOCCATELLI
Cpf: 85102261991 - ALEXANDRE CASSIANO DOS SANTOS



Junta Comercial do Estado de Santa Catarina

Certifico o Registro em 27/01/2021

Arquivamento 42206433241 Protocolo 219861676 de 26/01/2021 NIRE 42206433241

Nome da empresa ALZOTEC INFORMATICA LTDA

Este documento pode ser verificado em <http://regin.jucesc.sc.gov.br/autenticacaoDocumentos/autenticacao.aspx>

Chancela 257068661103246

Esta cópia foi autenticada digitalmente e assinada em 27/01/2021 por Renata da Silva Wiczorkoski - Secretária-geral em exercício

27/01/2021

*[Handwritten signatures and initials]*

27/01/2021

 <b>REPÚBLICA FEDERATIVA DO BRASIL</b> <b>CADASTRO NACIONAL DA PESSOA JURÍDICA</b>				
NÚMERO DE INSCRIÇÃO <b>17.775.469/0001-03</b> MATRIZ		<b>COMPROVANTE DE INSCRIÇÃO E DE SITUAÇÃO CADASTRAL</b>		DATA DE ABERTURA <b>19/03/2013</b>
NOME EMPRESARIAL <b>ALZOTEC INFORMATICA LTDA</b>				
TÍTULO DO ESTABELECIMENTO (NOME DE FANTASIA) <b>ALZOTEC SOLUCOES INFORMATICA</b>			PORTE <b>ME</b>	
CÓDIGO E DESCRIÇÃO DA ATIVIDADE ECONÔMICA PRINCIPAL <b>47.51-2-01 - Comércio varejista especializado de equipamentos e suprimentos de informática</b>				
CÓDIGO E DESCRIÇÃO DAS ATIVIDADES ECONÔMICAS SECUNDÁRIAS <b>47.42-3-00 - Comércio varejista de material elétrico (Dispensada *)</b>				
CÓDIGO E DESCRIÇÃO DA NATUREZA JURÍDICA <b>206-2 - Sociedade Empresária Limitada</b>				
LOGRADOURO <b>R ANTONIO ALVES</b>		NÚMERO <b>911</b>	COMPLEMENTO <b>*****</b>	
CEP <b>89.215-150</b>	BAIRRO/DISTRITO <b>MORRO DO MEIO</b>	MUNICÍPIO <b>JOINVILLE</b>	UF <b>SC</b>	
ENDEREÇO ELETRÔNICO <b>marciozoccatelli@gmail.com</b>		TELEFONE <b>(47) 3454-1466</b>		
ENTE FEDERATIVO RESPONSÁVEL (EFR) <b>*****</b>				
SITUAÇÃO CADASTRAL <b>ATIVA</b>		DATA DA SITUAÇÃO CADASTRAL <b>19/03/2013</b>		
MOTIVO DE SITUAÇÃO CADASTRAL				
SITUAÇÃO ESPECIAL <b>*****</b>		DATA DA SITUAÇÃO ESPECIAL <b>*****</b>		

(\*) A dispensa de alvarás e licenças é direito do empreendedor que atende aos requisitos constantes na Resolução CGSIM nº 51, de 11 de junho de 2019, ou da legislação própria encaminhada ao CGSIM pelos entes federativos, não tendo a Receita Federal qualquer responsabilidade quanto às atividades dispensadas.

Aprovado pela Instrução Normativa RFB nº 1.863, de 27 de dezembro de 2018.

Emitido no dia **27/01/2021** às **17:28:29** (data e hora de Brasília).

Página: **1/1**



**MINISTÉRIO DA FAZENDA**  
**Secretaria da Receita Federal do Brasil**  
**Procuradoria-Geral da Fazenda Nacional**

**CERTIDÃO NEGATIVA DE DÉBITOS RELATIVOS AOS TRIBUTOS FEDERAIS E À DÍVIDA ATIVA DA UNIÃO**

**Nome: ALZOTEC INFORMATICA LTDA**  
**CNPJ: 17.775.469/0001-03**

Ressalvado o direito de a Fazenda Nacional cobrar e inscrever quaisquer dívidas de responsabilidade do sujeito passivo acima identificado que vierem a ser apuradas, é certificado que não constam pendências em seu nome, relativas a créditos tributários administrados pela Secretaria da Receita Federal do Brasil (RFB) e a inscrições em Dívida Ativa da União (DAU) junto à Procuradoria-Geral da Fazenda Nacional (PGFN).

Esta certidão é válida para o estabelecimento matriz e suas filiais e, no caso de ente federativo, para todos os órgãos e fundos públicos da administração direta a ele vinculados. Refere-se à situação do sujeito passivo no âmbito da RFB e da PGFN e abrange inclusive as contribuições sociais previstas nas alíneas 'a' a 'd' do parágrafo único do art. 11 da Lei nº 8.212, de 24 de julho de 1991.

A aceitação desta certidão está condicionada à verificação de sua autenticidade na Internet, nos endereços <<http://rfb.gov.br>> ou <<http://www.pgfn.gov.br>>.

Certidão emitida gratuitamente com base na Portaria Conjunta RFB/PGFN nº 1.751, de 2/10/2014.

Emitida às 08:22:29 do dia 19/10/2021 <hora e data de Brasília>.

Válida até 17/04/2022.

Código de controle da certidão: **1241.5D75.ED9C.2241**

Qualquer rasura ou emenda invalidará este documento.

*[Handwritten marks and signatures]*

## MUNICÍPIO DE JOINVILLE



## CERTIDÃO NEGATIVA DE DÉBITOS

NÚMERO CERTIDÃO:

DATA DA EMISSÃO:

DATA DA VALIDADE:

118439/2021

01/10/2021

30/12/2021

CPF/CNPJ:

NOME/RAZÃO SOCIAL:

17.775.469/0001-03

ALZOTEC INFORMATICA LTDA

INSCRIÇÃO MUNICIPAL:

ATIVIDADE FISCAL:

207112

Comércio varejista especializado de equipamentos e suprimentos de informática

226119

Comércio varejista de material elétrico

ENDEREÇO/LOCALIZAÇÃO:

Logradouro: Antonio Alves, 911

Complemento:

Bairro: Morro Do Meio

CEP: 89215-150

AVISO:

Não constam débitos até a presente data.

DESCRIÇÃO:

Certificamos a pedido, conforme Decreto 18674/2012 que o contribuinte acima identificado não possui pendências relativas aos tributos municipais em seu nome até a presente data.

Ressalvado, porém, o direito da Fazenda Municipal cobrar quaisquer débitos que oportunamente vierem a ser apurados sob sua responsabilidade.

CÓDIGO DE CONTROLE DA CERTIDÃO

C21118439N8850D43

A autenticidade desta poderá ser confirmada na página da Município de Joinville  
<http://tmiweb.joinville.sc.gov.br/sefaz/logon.jsp>

Município de Joinville

Av. Hermann August Lepper, 10

Handwritten signatures and initials:

- A large stylized signature on the left.
- Initials 'K' and 'P' on the right.
- Initials 'LX' at the bottom right.





ESTADO DE SANTA CATARINA  
SECRETARIA DE ESTADO DA FAZENDA

990<sub>R</sub>

### CERTIDÃO NEGATIVA DE DÉBITOS ESTADUAIS

Nome (razão social): **ALZOTEC INFORMATICA LTDA**  
CNPJ/CPF: **17.775.469/0001-03**

**Ressalvando o direito da Fazenda Estadual de inscrever e cobrar as dívidas que vierem a ser apuradas, é certificado que não constam, na presente data, pendências em nome do contribuinte acima identificado, relativas aos tributos, dívida ativa e demais débitos administrados pela Secretaria de Estado da Fazenda.**

Dispositivo Legal: **Lei nº 3938/66, Art. 154**  
Número da certidão: **210140146541771**  
Data de emissão: **15/10/2021 11:19:43**  
Validade (Lei nº 3938/66, Art. 158, modificado pelo artigo 18 da Lei n 15.510/11.): **14/12/2021**

A autenticidade desta certidão deverá ser confirmada na página da Secretaria de Estado da Fazenda na Internet, no endereço: <http://www.sef.sc.gov.br>

*[Handwritten signatures and initials]*

Voltar

Imprimir

**Certificado de Regularidade do  
FGTS - CRF**

**Inscrição:** 17.775.469/0001-03  
**Razão Social:** MARCIO JOSE ZOCCATELLI 67023851968  
**Endereço:** R ANTONIO ALVES 911 / MORRO DO MEIO / JOINVILLE / SC / 89215-150

A Caixa Econômica Federal, no uso da atribuição que lhe confere o Art. 7, da Lei 8.036, de 11 de maio de 1990, certifica que, nesta data, a empresa acima identificada encontra-se em situação regular perante o Fundo de Garantia do Tempo de Serviço - FGTS.

O presente Certificado não servirá de prova contra cobrança de quaisquer débitos referentes a contribuições e/ou encargos devidos, decorrentes das obrigações com o FGTS.

**Validade:** 16/10/2021 a 14/11/2021

**Certificação Número:** 2021101602150292521702

Informação obtida em 18/10/2021 10:41:18

A utilização deste Certificado para os fins previstos em Lei esta condicionada a verificação de autenticidade no site da Caixa: **[www.caixa.gov.br](http://www.caixa.gov.br)**

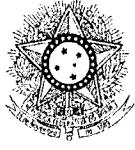

PODER JUDICIÁRIO  
JUSTIÇA DO TRABALHO

**CERTIDÃO NEGATIVA DE DÉBITOS TRABALHISTAS**

Nome: ALZOTEC INFORMATICA LTDA (MATRIZ E FILIAIS)  
CNPJ: 17.775.469/0001-03  
Certidão nº: 30157510/2021  
Expedição: 01/10/2021, às 10:49:13  
Validade: 29/03/2022 - 180 (cento e oitenta) dias, contados da data de sua expedição.

Certifica-se que **ALZOTEC INFORMATICA LTDA (MATRIZ E FILIAIS)**, inscrito(a) no CNPJ sob o nº **17.775.469/0001-03**, **NÃO CONSTA** do Banco Nacional de Devedores Trabalhistas.

Certidão emitida com base no art. 642-A da Consolidação das Leis do Trabalho, acrescentado pela Lei nº 12.440, de 7 de julho de 2011, e na Resolução Administrativa nº 1470/2011 do Tribunal Superior do Trabalho, de 24 de agosto de 2011.

Os dados constantes desta Certidão são de responsabilidade dos Tribunais do Trabalho e estão atualizados até 2 (dois) dias anteriores à data da sua expedição.

No caso de pessoa jurídica, a Certidão atesta a empresa em relação a todos os seus estabelecimentos, agências ou filiais.

A aceitação desta certidão condiciona-se à verificação de sua autenticidade no portal do Tribunal Superior do Trabalho na Internet (<http://www.tst.jus.br>).

Certidão emitida gratuitamente.

**INFORMAÇÃO IMPORTANTE**

Do Banco Nacional de Devedores Trabalhistas constam os dados necessários à identificação das pessoas naturais e jurídicas inadimplentes perante a Justiça do Trabalho quanto às obrigações estabelecidas em sentença condenatória transitada em julgado ou em acordos judiciais trabalhistas, inclusive no concernente aos recolhimentos previdenciários, a honorários, a custas, a emolumentos ou a recolhimentos determinados em lei; ou decorrentes de execução de acordos firmados perante o Ministério Público do Trabalho ou Comissão de Conciliação Prévia.

*[Handwritten marks and signatures]*



**TRIBUNAL DE CONTAS DA UNIÃO  
CERTIDÃO NEGATIVA**

**DE  
INABILITADOS**

(Válida somente com a apresentação do CPF)

Nome completo: **MARCIO JOSE ZOCCATELLI**

CPF: **670.238.519-68**

O Tribunal de Contas da União **CERTIFICA** que, na presente data, o(a) requerente acima identificado(a) **NÃO CONSTA** da relação de responsáveis com inabilitação para o exercício de cargo em comissão ou função de confiança no âmbito da administração pública federal, em razão de decisão deste Tribunal, nos termos do art. 60 da Lei nº 8.443/92 (Lei Orgânica do TCU).

Não constam da relação consultada para emissão desta certidão os responsáveis ainda não notificados do teor dos acórdãos condenatórios, aqueles cujas condenações tenham tido seu prazo de vigência expirado, bem como aqueles cujas apreciações estejam suspensas em razão de interposição de recurso com efeito suspensivo ou de decisão judicial.

Certidão emitida às 14:13:25 do dia 15/10/2021, com validade de trinta dias a contar da emissão.

A veracidade das informações aqui prestadas podem ser confirmadas no sítio <https://contas.tcu.gov.br/ords/f?p=INABILITADO:VERIFICA>

Código de controle da certidão: XTLN151021141325

Atenção: qualquer rasura ou emenda invalidará este documento.

Handwritten marks and signatures on the right side of the page, including a large 'P' and several smaller initials and scribbles.



**TRIBUNAL DE CONTAS DA UNIÃO**  
**CERTIDÃO NEGATIVA**  
**DE**  
**LICITANTES INIDÔNEOS**

Nome completo: **ALZOTEC INFORMATICA LTDA**

CPF/CNPJ: **17.775.469/0001-03**

**O Tribunal de Contas da União CERTIFICA que, na presente data, o (a) requerente acima identificado(a) NÃO CONSTA da relação de responsáveis inidôneos para participar de licitação na administração pública federal, por decisão deste Tribunal, nos termos do art. 46 da Lei nº 8.443/92 (Lei Orgânica do TCU).**

Não constam da relação consultada para emissão desta certidão os responsáveis ainda não notificados do teor dos acórdãos condenatórios, aqueles cujas condenações tenham tido seu prazo de vigência expirado, bem como aqueles cujas apreciações estejam suspensas em razão de interposição de recurso com efeito suspensivo ou de decisão judicial.

Certidão emitida às 14:11:24 do dia 15/10/2021, com validade de trinta dias a contar da emissão.

A veracidade das informações aqui prestadas podem ser confirmadas no sítio <https://contas.tcu.gov.br/ords/f?p=INABILITADO:5>

Código de controle da certidão: **JQIA151021141124**

Atenção: qualquer rasura ou emenda invalidará este documento.

Assinatura manuscrita em tinta preta, localizada no canto inferior direito da página.

Assinatura manuscrita em tinta preta, localizada no canto inferior direito da página.

Assinatura manuscrita em tinta preta, localizada no canto inferior direito da página.

Assinatura manuscrita em tinta preta, localizada no canto inferior direito da página.



PODER JUDICIÁRIO  
TRIBUNAL DE JUSTIÇA DO ESTADO DE SANTA CATARINA  
Comarca de Joinville

09/09/2021

995  
0011458348

**CERTIDÃO**  
**FALÊNCIA, CONCORDATA E RECUPERAÇÃO JUDICIAL**

**CERTIDÃO Nº: 8758935**

**FOLHA: 1/1**

À vista dos registros cíveis constantes nos sistemas de informática do Poder Judiciário do Estado de Santa Catarina da Comarca de Joinville, com distribuição anterior à data de 08/09/2021, verificou-se NADA CONSTAR em nome de:

**ALZOTEC INFORMÁTICA LTDA, portador do CNPJ: 17.775.469/0001-03. \*\*\*\*\***

**OBSERVAÇÕES:**

- a) para a emissão desta certidão, foram considerados os normativos do Conselho Nacional de Justiça;
- b) os dados informados são de responsabilidade do solicitante e devem ser conferidos pelo interessado e/ou destinatário;
- c) a autenticidade deste documento poderá ser confirmada no endereço eletrônico <http://www.tjsc.jus.br/portal>, opção Certidões/Conferência de Certidão;
- d) para a Comarca da Capital, a pesquisa abrange os feitos em andamento do Foro Central, Eduardo Luz, Norte da Ilha, Fórum Bancário e Distrital do Continente;
- e) certidão é expedida em consonância com a Lei nº 11.101/2005, com a inclusão das classes extrajudiciais: 128 - Recuperação Extrajudicial e 20331 - Homologação de Recuperação Extrajudicial.

**ATENÇÃO:** A presente certidão é válida desde que apresentada juntamente com a respectiva certidão de registros cadastrados no sistema eproc, disponível através do endereço <https://certeproc1g.tjsc.jus.br>

Certifico finalmente que esta certidão é isenta de custas.

Esta certidão foi emitida pela internet e sua validade é de 60 dias.

Joinville, quinta-feira, 9 de setembro de 2021.

PEDIDO Nº: 0011458348



P  
K  
L

**CERTIDÃO FALÊNCIA, CONCORDATA E RECUPERAÇÃO JUDICIAL Nº: 1048024**

À vista dos registros constantes no **sistema eproc do Primeiro Grau de Jurisdição** do Poder Judiciário de Santa Catarina, utilizando como parâmetro os dados informados pelo(a) requerente, NADA CONSTA distribuído em relação a:

**NOME: ALZOTEC INFORMÁTICA LTDA**

Raiz do CNPJ: 17.775.469

Certidão emitida às 09:36 de 09/09/2021.

**OBSERVAÇÕES**

- 1) Esta certidão tem validade de 60 (sessenta) dias a contar da data da emissão.
- 2) Certidão expedida em consonância com a Lei nº 11.101/2005, com a inclusão das classes extrajudiciais: 128 - Recuperação Extrajudicial e 20331 - Homologação de Recuperação Extrajudicial;
- 3) Foram considerados os normativos do CNJ;
- 4) Os dados informados são de responsabilidade do solicitante e devem ser conferidos pelo interessado e/ou destinatário;
- 5) Esta certidão abrange os processos dos Juizados Especiais e das Turmas Recursais;

**ATENÇÃO: A presente certidão é válida desde que apresentada juntamente com a respectiva certidão de registros cadastrados no sistema de automação da justiça - SAJ5, disponível através do endereço <https://esaj.tjsc.jus.br/sco/abrirCadastro.do>**

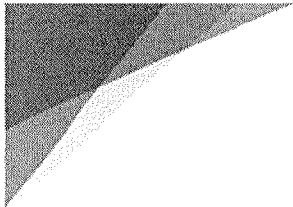

# ALZOTEC INFORMÁTICA LTDA

## Declaração de Cumprimento do Inciso XXXIII do art. 7 da CF (Declaração de NÃO Emprego de Menores)

A empresa Alzotec Informática Ltda, inscrita no CNPJ sob o nº 17.775.469/0001-03, sediada à Rua Antônio Alves, 911 – Bairro Morro do Meio, em Joinville – SC – CEP 89.215-150, por intermédio de seu representante legal o Sr. Márcio José Zoccatelli, portador da Carteira de Identidade - RG nº 2849874 e do CPF nº 670.238.519-68. DECLARA, sob as penas da lei, para fins do disposto no inciso V, art. 27, da Lei federal nº 8.666/93, cumprindo o disposto no inciso XXXIII, art. 7º, da Constituição Federal, que não emprega menor de dezoito anos em trabalho noturno, perigoso ou insalubre e não emprega menor de dezesseis anos, assim como assume o compromisso de declarar a superveniência de qualquer fato impeditivo à sua habilitação.

Ressalva: Não emprega menor, a partir de quatorze anos, na condição de aprendiz.

Por ser verdade, firmamos a presente.

Joinville/SC, 01 de outubro de 2021.

*Marcio J. Zoccatelli*

Márcio José Zoccatelli  
RG: 2849874 e CPF: 670.238.519-68

*[Handwritten marks and signatures]*





# ALZOTEC INFORMÁTICA LTDA

Declaração de originalidade de documentos de origem não eletrônica

A empresa Alzotec Informática Ltda, inscrita no CNPJ sob o N° 17.775.469/0001-03, por intermédio de seu representante legal o Sr. Márcio José Zoccatelli, CPF n° 670.238.519-68, DECLARA, que os documentos apresentados de origem não eletrônica, conferem com seus respectivos originais, nos termos do que dispõe o art. 3º, § 2º da Lei Federal n° 13.726/2018.

Joinville/SC, 01 de outubro de 2021.

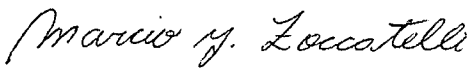

---

Márcio José Zoccatelli  
RG: 2849874 e CPF: 670.238.519-68

---

ALZOTEC INFORMÁTICA LTDA  
CNPJ: 17.775.469/0001-03  
INSCR. ESTADUAL: 26.015.941-7  
RUA: ANTÔNIO ALVES, 911 – JOINVILLE/SC  
CEP 89.215-150



## DECLARAÇÃO DO PORTE DA EMPRESA

**A MARCIO JOSE ZOCCATELLI 67023851968**, sediada à Rua Antônio Alves, 911 – Bairro Morro do Meio na Cidade de Joinville / SC, inscrita no CNPJ sob o n.º 17.775.469/0001-03, neste ato representada pelo Empresário Individual Sr. Márcio José Zoccatelli, portador da Carteira de Identidade n.º 2849874, inscrito no CPF sob o n.º 670.238.519-68, DECLARA, sob as penalidades da lei, que se enquadra como Microempreendedor Individual, nos termos do art. 3º da Lei Complementar n.º 123 de 14 de dezembro de 2006, estando apta a fruir os benefícios e vantagens legalmente instituídas por não se enquadrar em nenhuma das vedações legais impostas pelo § 4º do art. 3º da Lei Complementar n.º 123 de 14 de dezembro de 2006.

Declaro, para fins da LC 123/2006 e suas alterações, sob as penalidades desta, ser:

**Microempreendedor Individual – Receita bruta anual em 2020**, igual ou inferior a R\$ 81.000,00 e estando apta a fruir os benefícios e vantagens legalmente instituídas por não se enquadrar em nenhuma das vedações legais impostas pelo § 4º do art. 3º da Lei Complementar nº 123/06.

A Lei Complementar nº 128/2008, que alterou a LC nº 123/06 (Estatuto da Microempresa e Empresa de Pequeno Porte), criou a figura do Microempreendedor Individual – MEI. Segundo esse normativo, considera-se MEI o empresário individual a que se refere o art. 966 do Código Civil Brasileiro “que tenha auferido receita bruta, no ano-calendário anterior, de até R\$ 81.000,00[1] (oitenta e um mil reais), optante pelo Simples Nacional e que não esteja impedido de optar pela sistemática prevista” no art. 18-A da LC nº 123/06.

Em complemento, de acordo com a Resolução nº 16/2009 do Comitê para Gestão da Rede Nacional para Simplificação do Registro e da Legalização de Empresas e Negócios – CGSIM, será enquadrado como MEI o empresário referido no art. 966 do CC e que atenda cumulativamente às seguintes condições:

I – Tenha auferido receita bruta conforme estabelecido nos §§ 1º ou 2º do art. 18-A da Lei Complementar nº 123, de 2006;

II – Seja optante pelo Simples Nacional;

III – exerça tão somente atividades permitidas para o Microempreendedor Individual conforme Resolução do Comitê Gestor do Simples Nacional;

IV – Não possua mais de um estabelecimento;

V – Não participe de outra empresa como titular, sócio ou administrador;

VI – Possua até um empregado que receba exclusivamente um salário mínimo ou o piso salarial da categoria profissional.

Definido o enquadramento legal conferido ao Microempresário Individual, cabe avaliar a sua participação nas contratações públicas.

Cabe destacar que, a princípio, para fins de licitação, o MEI equipara-se à figura do empresário individual. O empresário individual, em regra, no procedimento licitatório, se apresenta diante da Administração como pessoa física, a qual deverá estar inscrita no Registro Comercial (art. 28,

II, da Lei nº 8.666/93), expedido em conformidade com os artigos 967 e 968 do Código Civil, visando demonstrar a regularidade da atividade empresarial exercida por ele (empresário individual).

Dessa forma, a Administração deverá exigir do MEI, para fins de habilitação em processo de contratação pública os documentos previstos entre os artigos 28 a 31 da Lei de Licitações, no que couber, ou seja, os documentos que são normalmente exigidos das pessoas físicas que participam de licitação e outros documentos especificamente emitidos aos MEI.

Da qualificação econômico-financeira

Outro aspecto importante diz respeito à qualificação econômico-financeira previstas no inciso I do art. 31 do estatuto de licitações públicas.

Os empresários individuais e MEIs estão dispensados de manter contabilidade formal, a exemplo do que se exige, em regra, das sociedades empresárias. Portanto, esses empresários não possuem livro diário ou livro caixa, sendo que a exigência por parte da Administração pela apresentação de "balanço patrimonial e demonstrações contábeis", forçaria tais indivíduos a suportar ônus que foi dispensado pelos normativos que formam o regime jurídico do Microempreendedor Individual.

Forçoso reconhecer que os MEIs estão desobrigados de produzir balanço patrimonial com espeque no próprio Código Civil que em seu § 2º do art. 1.179[4] dispensa o "pequeno empresário" de tais obrigações. Já o art. 68 da LC nº 123/06 define o pequeno empresário, para efeito de aplicação do disposto nos arts. 970 e 1.179 do referido código, "o empresário individual caracterizado como microempresa na forma desta Lei Complementar que aufera receita bruta anual até o limite previsto no § 1º do art. 18-A."

Por sua vez, o art. 18-A, § 1º, da LC nº 123, considera o MEI o empresário individual que tenha auferido receita bruta, no ano-calendário anterior, de até R\$ 81.000,00 (oitenta e um mil reais), optante pelo Simples Nacional. Portanto, a definição de MEI se enquadra dentro da definição do "pequeno empresário" e, assim, está dispensado da elaboração do balanço patrimonial.

Joinville, 01 de outubro de 2021.

MARCIO JOSE ZOCCATELLI:67023851968

Assinado de forma digital por MARCIO JOSE ZOCCATELLI:67023851968  
Dados: 2021.10.15 14:30:22 -03'00'

Empresa: MARCIO JOSE ZOCCATELLI 67023851968

Representante Legal: Márcio José Zoccatelli (CPF: 670.238.519-68 / RG: 2849874)

Empresário Individual

Presidência da República  
Secretaria da Micro e Pequena Empresa  
Secretaria de Racionalização e Simplificação  
Departamento de Registro Empresarial e Integração  
JUNTA COMERCIAL DO ESTADO DE SANTA CATARINA



http://assinador.pscs.com.br/assinadorweb/autenticacao?chave1=XM3oHhRAX5zXT381oID-SFY3Mys1doFvEBy2UC998XY  
ASSINADO DIGITALMENTE POR: 67023851968-MARCIO JOSE ZOCCATELLI | 85102261991-ALEXANDRE CASSIANO DOS SANTOS

### DECLARAÇÃO DE ENQUADRAMENTO DE ME

A Sociedade ALZOTEC INFORMATICA LTDA registrado na Junta Comercial em 19/03/2013, NIRE: 42206433241, CNPJ: 17775469000103, estabelecida na(o) R ANTONIO ALVES, 911 , MORRO DO MEIO, JOINVILLE, SC, CEP 89.215-150, requer a Vossa Senhoria o arquivamento do presente instrumento e declara, sob as penas da lei, que se enquadra nas condição de MICROEMPRESA, nos termos da Lei Complementar nº 123, de 14/12/2006.

Código do ato: 315  
Descrição do Ato: Enquadramento MICROEMPRESA

JOINVILLE/SC, 2 de setembro de 2021.

\_\_\_\_\_  
MARCIO JOSE ZOCCATELLI

\_\_\_\_\_  
ALEXANDRE CASSIANO DOS SANTOS

Para uso exclusivo da Junta Comercial	
DEFERIDO EM ____/____/____	Etiqueta de registro

Requerimento: 81100001493076



Junta Comercial do Estado de Santa Catarina  
Certifico o Registro em 02/09/2021 Data dos Efcitos 02/09/2021  
Arquivamento 20218105525 Protocolo 218105525 de 02/09/2021 NIRE 42206433241  
Nome da empresa ALZOTEC INFORMATICA LTDA  
Este documento pode ser verificado em <http://regin.jucesc.sc.gov.br/autenticacaoDocumentos/autenticacao.aspx>  
Chancela 303951807229985  
Esta cópia foi autenticada digitalmente e assinada em 02/09/2021 por Blasco Borges Barcellos - Secretario-geral

02/09/2021

*[Handwritten signatures and initials]*





**JUCESC**  
Junta Comercial do Estado de  
**SANTA CATARINA**



218105525

**TERMO DE AUTENTICACAO**

NOME DA EMPRESA	ALZOTEC INFORMATICA LTDA
PROTOCOLO	218105525 - 02/09/2021
ATO	315 - ENQUADRAMENTO DE MICROEMPRESA
EVENTO	315 - ENQUADRAMENTO DE MICROEMPRESA

**MATRIZ**

NIRE 42206433241 CNPJ 17.775.469/0001-03 CERTIFICO O REGISTRO EM 02/09/2021 SOB N: 20218105525
---

**REPRESENTANTES QUE ASSINARAM DIGITALMENTE**

Cpf: 67023851968 - MARCIO JOSE ZOCCATELLI - Assinado em 02/09/2021 às 16:31:49
Cpf: 85102261991 - ALEXANDRE CASSIANO DOS SANTOS - Assinado em 02/09/2021 às 16:32:35



Junta Comercial do Estado de Santa Catarina

Certifico o Registro em 02/09/2021 - Data dos Efeitos 02/09/2021

Arquivamento 20218105525 Protocolo 218105525 de 02/09/2021 NIRE 42206433241

Nome da empresa ALZOTEC INFORMATICA LTDA

Este documento pode ser verificado em <http://regin.juccsc.sc.gov.br/autenticacaoDocumentos/autenticacao.aspx>

Chancela 30395180722985

Esta cópia foi autenticada digitalmente e assinada em 02/09/2021 por Blasco Borges Barcellos - Secretario-geral

02/09/2021

P  
H  
G

**ALZOTEC INFORMÁTICA LTDA**

CNPJ: 17.775.469/0001-03

EDITAL DE PREGÃO Nº 116/2021  
 PROCESSO ADMINISTRATIVO Nº 185/2021  
 MODALIDADE: PREGÃO ELETRÔNICO  
 TIPO: MENOR PREÇO GLOBAL DO LOTE

OBJETO: contratação de empresa para fornecimento de materiais, suprimentos e equipamentos de informática.

**DECLARAÇÃO UNIFICADA**

À pregoeira e equipe de apoio

Pelo presente instrumento, a empresa Alzotec Informática Ltda, inscrita no CNPJ nº: 17.775.469/0001-03, sediada na Rua Antônio Alves, 911 - Bairro Morro do Meio em Joinville/SC - CEP 89.215-150, através de seu representante legal infra-assinado, DECLARA que:

01) Declaramos, para os fins do disposto no inciso V do art. 27 da Lei n.º 8.666/93, acrescido pela Lei n.º 9.854/99, que não empregamos menores de 18 (dezoito) anos em trabalho noturno, perigoso ou insalubre e não empregamos menores de 16 (dezesseis) anos. Ressalva ainda, que não emprega menores na condição de aprendiz (a partir de 14 anos).

02) Declaramos, sob as penas da lei, que a empresa não foi declarada inidônea para licitar ou contratar com a Administração Pública.

03) Declaramos para os devidos fins de direito, na qualidade de Proponente dos procedimentos licitatórios, instaurados por este Município, que o responsável legal da empresa é o Sr. Alexandre Cassiano dos Santos, portador do RG nº 3318204 e do CPF nº 851.022.619-91, cuja a função/cargo é Sócio Administrador, responsável pela assinatura da Ata de Registro de Preços.

4) Declaramos para os devidos fins que NENHUM sócio desta empresa exerce cargo ou função pública impeditiva de relacionamento comercial com a Administração Pública.

5) Declaramos de que a empresa não contratará empregados com incompatibilidade com as autoridades contratantes ou ocupantes de cargos de direção ou de assessoramento até o terceiro grau, na forma da Súmula Vinculante nº 013 do STF (Supremo Tribunal Federal).

6) Declaramos para os devidos fins que em caso de qualquer comunicação futura referente a este processo licitatório, bem como em caso de eventual contratação, concordo que a Ata de Registro de Preços seja encaminhada para o seguinte endereço:

e-mail: [alzotec@alzotec.com.br](mailto:alzotec@alzotec.com.br)

Telefone: (47) 3454-1466.

7) Caso altere o citado e-mail ou telefone comprometo-me em protocolizar pedido de alteração junto ao Sistema de Protocolo deste Município, sob pena de ser considerado como intimado nos dados anteriormente fornecidos.

8) Nomeamos e constituímos o Sr. Alexandre Cassiano dos Santos, portador do CPF/MF nº 851.022.619-91, para ser o responsável para acompanhar a execução da Ata de Registro de Preços, referente ao Pregão Eletrônico n.º 116/2021 e todos os atos necessários ao cumprimento das obrigações contidas no instrumento convocatório, seus Anexos e na Ata de Registro de Preços/Contrato.

Joinville, 22 de outubro de 2021.

ALEXANDRE CASSIANO DOS  
 SANTOS:85102261991

Assinado de forma digital por ALEXANDRE CASSIANO DOS  
 SANTOS:85102261991  
 Dados: 2021.10.22 15:15:44 -03'00'

Alexandre Cassiano dos Santos  
 (Sócio Administrador)

ALZOTEC INFORMÁTICA LTDA  
 CNPJ: 17.775.469/0001-03  
 INSCR. ESTADUAL: 26.015.941-7  
 RUA: ANTÔNIO ALVES, 911 – JOINVILLE/SC  
 CEP 89.215-150

**ALZOTEC INFORMÁTICA LTDA**

CNPJ: 17.775.469/0001-03

EDITAL DE PREGÃO Nº 116/2021  
PROCESSO ADMINISTRATIVO Nº 185/2021  
MODALIDADE: PREGÃO ELETRÔNICO  
TIPO: MENOR PREÇO GLOBAL DO LOTE

OBJETO: contratação de empresa para fornecimento de materiais, suprimentos e equipamentos de informática

**DECLARAÇÃO DE ENQUADRAMENTO - ME/EPP**

Pelo presente instrumento, a empresa Alzotec Informática Ltda, inscrita no CNPJ nº: 17.775.469/0001-03, sediada na Rua Antônio Alves, 911 - Bairro Morro do Meio em Joinville/SC - CEP 89.215-150, através de seu representante legal infra-assinado, declara, sob as penas do artigo 299 do Código Penal, que se enquadra na situação de microempresa, empresa de pequeno porte ou cooperativa, nos termos da Lei Complementar nº 123/06, alterada pela Lei Complementar nº 147/14, bem assim que inexistem fatos supervenientes que conduzam ao seu desenquadramento desta situação.

Joinville, 22 de outubro de 2021.

ALEXANDRE CASSIANO DOS  
SANTOS:85102261991

Assinado de forma digital por ALEXANDRE  
CASSIANO DOS SANTOS:85102261991  
Dados: 2021.10.22 15:16:29 -03'00'

Alexandre Cassiano dos Santos  
(Sócio Administrador)

Assinar com e-CPF e e-CNPJ

ALZOTEC INFORMÁTICA LTDA  
CNPJ: 17.775.469/0001-03  
INSCR. ESTADUAL: 26.015.941-7  
RUA: ANTÔNIO ALVES, 911 – JOINVILLE/SC  
CEP 89.215-150

*[Handwritten marks and signatures]*



Sistema Nacional de Registro de Empresas Mercantis - SINREM  
SECRETÁRIA DE ESTADO DO DESENV. ECONÔMICO SUSTENTÁVEL  
JUNTA COMERCIAL DO ESTADO DE SANTA CATARINA - JUCESC

CERTIDÃO SIMPLIFICADA

Certificamos que as informações abaixo constam dos documentos arquivados nesta Junta Comercial e são vigentes na data da sua expedição.

<b>Nome Empresarial</b> ALZOTEC INFORMATICA LTDA			
<b>Natureza Jurídica:</b> SOCIEDADE EMPRESÁRIA LIMITADA			
<b>Número de Identificação do Registro de Empresas - NIRE (Sede)</b> 42 2 0643324-1	<b>CNPJ</b> 17.775.469/0001-03	<b>Data de Arquivamento do Ato Constitutivo</b> 19/03/2013	<b>Data de Início de Atividade</b> 19/03/2013
<b>Endereço Completo (Logradouro, Nº e Complemento, Bairro, Cidade, UF, CEP)</b> R ANTONIO ALVES, 911, MORRO DO MEIO, JOINVILLE, SC, 89.215-150			
<b>Objeto Social</b> COMÉRCIO VAREJISTA DE EQUIPAMENTOS E SUPRIMENTOS DE INFORMÁTICA E MATERIAIS ELÉTRICOS.			
<b>Capital: R\$</b> 10.000,00 (DEZ MIL REAIS)		<b>Microempresa ou Empresa de Pequeno Porte (Lei nº 123/2006)</b> Microempresa	<b>Prazo de Duração</b> Indeterminado
<b>Capital Integralizado: R\$</b> 10.000,00 (DEZ MIL REAIS)			
<b>Sócios/Participação no Capital/Espécie de Sócio/Administrador/Término do Mandato</b>			
<b>Nome/CPF ou CNPJ</b>	<b>Participação no capital(R\$)</b>	<b>Espécie de Sócio</b>	<b>Administrador</b>
MARCIO JOSE ZOCCATELLI 670.238.519-68	5.000,00	SOCIO	Administrador
ALEXANDRE CASSIANO DOS SANTOS 851.022.619-91	5.000,00	SOCIO	Administrador
			<b>Término do Mandato</b> XXXXXXXXXX
			XXXXXXXXXX
<b>Último Arquivamento</b> Data: 02/09/2021      Número: 20218105525 Ato: ENQUADRAMENTO DE MICROEMPRESA Evento(s): ENQUADRAMENTO DE MICROEMPRESA			<b>Situação</b> REGISTRO ATIVO
			<b>Status</b> XXXXXXXXXXXXXX

Florianópolis - SC, sexta-feira, 3 de setembro de 2021

Eu,  
Conferi e assino.

RENATA DA SILVA WIEZORKOSKI  
SECRETÁRIA GERAL EM EXERCÍCIO

Documento Assinado Digitalmente 03/09/2021  
Junta Comercial de Santa Catarina  
CNPJ: 83.565.648.0001-32

Você deve instalar o certificado da JUCESC  
[www.jucesc.sc.gov.br/certificado](http://www.jucesc.sc.gov.br/certificado)





Ministério da Economia  
Secretaria Especial de Desburocratização, Gestão e Governo Digital  
Secretaria de Gestão

Sistema de Cadastramento Unificado de Fornecedores - SICAF

**Declaração**

Declaramos para os fins previstos na Lei nº 8.666, de 1993, conforme documentação registrada no SICAF, que a situação do fornecedor no momento é a seguinte:

**Dados do Fornecedor**

CNPJ: 07.300.151/0001-04 DUNS®: 678340479  
Razão Social: AMMO INFORMATICA LTDA  
Nome Fantasia: AMMO INFORMATICA  
Situação do Fornecedor: Credenciado Data de Vencimento do Cadastro: 13/01/2022  
Natureza Jurídica: SOCIEDADE EMPRESÁRIA LIMITADA  
MEI: Não  
Porte da Empresa: Empresa de Pequeno

**Ocorrências e Impedimentos**

Ocorrência: Nada Consta  
Impedimento de Licitar: Nada Consta  
Ocorrências Impeditivas indiretas: Nada Consta  
Vínculo com "Serviço Público": Nada Consta

**Níveis cadastrados:**

Documento(s) assinalado(s) com "\*" está(ão) com prazo(s) vencido(s).  
Fornecedor possui alguma pendência no Nível de Cadastramento indicado. Verifique mais informações sobre pendências nas funcionalidades de consulta.

**I - Credenciamento**

**II - Habilitação Jurídica (Possui Pendência)**

**III - Regularidade Fiscal e Trabalhista Federal**

Receita Federal e PGFN	Validade:	02/01/2022
FGTS	Validade:	12/11/2021
Trabalhista ( <a href="http://www.tst.jus.br/certidao">http://www.tst.jus.br/certidao</a> )	Validade:	25/03/2022

**IV - Regularidade Fiscal Estadual/Distrital e Municipal (Possui Pendência)**

Receita Estadual/Distrital	Validade:	22/12/2021
Receita Municipal	Validade:	10/10/2021 (*)

**V - Qualificação Técnica**

**VI - Qualificação Econômico-Financeira**

Validade: 30/04/2022

Emitido em: 26/10/2021 10:13

CPF: 081.614.569-50 Nome: THAIS VERGINIO BIAVA

Ass: \_\_\_\_\_



**EDITAL DE PREGÃO Nº 116/2021**  
**PROCESSO ADMINISTRATIVO Nº 185/2021**  
**MODALIDADE: PREGÃO ELETRÔNICO**  
**TIPO: MENOR PREÇO GLOBAL DO LOTE**

**OBJETO:** contratação de empresa para fornecimento de materiais, suprimentos e equipamentos de informática

**ANEXO II**  
**PROPOSTA COMERCIAL**

**Proponente:** Ammo Informática Ltda - EPP  
**Endereço:** Av. João Paulino Vieira Filho, 672 - Sobreloja/Sala 05 – Novo Centro – Maringá/PR  
**Telefone:** 44 4009-9115 **E-mail:** licitacao@ammoinformatica.com.br  
**CNPJ:** 07.300.151/0001-04 **I. Estadual:** 903.34893-39  
**Banco:** 341 – Itau **Ag:** 0113 **C/C:** 30500-7  
**Representante Legal:** Maxionilo Roberto de Lima **CPF:** 523.333.029-68  
**Endereço:** Rua Tietê, 252 – Apto 101 – Zona 07 – Maringá/PR

Propomo-nos fornecer à Prefeitura Municipal de Marmeleiro, em estrito cumprimento ao previsto no Edital de Pregão Eletrônico nº 116/2021, conforme abaixo discriminado:

**COTA RESERVADA PARA ME E EPP**  
**LOTE 1**

Item	Qtde	Descrição	Marca/Modelo	Valor Unit	Valor Total
1	7	Placa mãe com no mínimo especificações abaixo: - COMPATÍVEL COM PROCESSADOR E MEMÓRIA (ITENS 02 E 03) - Som/Vídeo e Rede ONABOARD - 2x DIMM, máx. 64GB, DDR4 Memória não-ECC e sem buffer de 2933 / 2800 / 2666 / 2400 / 2133 MHz - Processador gráfico integrado - Suporte para saída Multi-VGA: portas HDMI / D-Sub - Suporta HDMI 1.4b com capacidade máx. resolução 4096 x 2160 a 30 Hz - Suporta D-sub com máx. resolução 1920 x 1200 @ 60 Hz - 4x Portas USB 3.2 Gen 1 (até 5 Gbps) (4 x Tipo-A) - 2x Portas USB 2.0 (2x Tipo-A) - 2x portas USB 3.2 Gen 1 (até 5 Gbps) (2 x Tipo-A) - 4x portas USB 2.0 (4x Tipo-A) - 1x Porta combinada de teclado / mouse PS / 2 - 1x D-Sub - 1x HDMI - 1x Porta LAN (RJ-45) - 4x USB 3.2 Gen 1 (azul) Tipo A - 2x USB 2.0 - 3x Áudio jacks - 1x Conector de ventoinha da CPU (1x 4 pinos) - 1x Conector de gabinete (1x 4 pinos) - 1x Conector AAFP - 2x Conectores USB 2.0 suporte adicionais - 4x Portas USB 2.0 - 1x M.2 soquete 3 com chave M, tipo suporte de 02 dispositivos de armazenamento 2242/2260/2280 (modo SATA e modo X4 PCIE) - 4x Conectores SATA de 6 Gb/s - 1x Conector de saída PDIF/S - 1x Conector de alimentação EATX de 24 pinos - 1x Conectores de alimentação EATX 12V de 8 pinos - 1x Conector do painel frontal - 1x Header de depuração COM - 1x Jumper CMOS transparente - 1x Conector USB 3.2 Gen - 1x Suporte com 2 portas USB 3.2 Gen 1 SUGESTÃO: Placa-Mãe Asus EX-B460M-V5, Intel LGA 1200, mATX, DDR4 ou equivalente ou de melhor qualidade.	ASUS H510M-E	720,00	5.040,00
2	7	Processador com no mínimo as especificações abaixo: - COMPATÍVEL COM PLACA MÃE (ITEM 01); - Litografia: 14 nm - Núcleos: 6 - Threads: 12 - Frequência: Baseada em	INTEL LGA1200	1660,00	11.620,00

**AMMO INFORMÁTICA LTDA – EPP**  
 Av. João Paulino Vieira Filho, 672 – SL/Sala 05 – Novo Centro – Maringá/PR  
**CNPJ:** 07.300.151/0001-04 **I.E.:** 903.34893-39  
**Fone:** 44 4009-9115 **e-mail:** licitacao@ammoinformatica.com.br



		processador 2.90 GHz - Frequência turbo máxima: 4,30 GHz - Velocidade do barramento: 8 GT / s - TDP: 65 W - Tamanho máximo de memória (dependendo do tipo de memória): 128GB - Tipos de Memória: DDR4-2666 - Número máximo de canais de memória: 2 - Largura de banda máxima da memória: 41,6 GB / s - Gráficos do processador: Intel UHD Graphics 630 - Frequência: baseada em gráficos 350 MHz - Frequência dinâmica máxima de gráficos: 1.10 GHz - Memória gráfica de vídeo máximo de 64GB - Suporte 4K: 60Hz - Resolução máxima (HDMI 1.4): 4096x2160 @ 30Hz - Resolução máxima (DP): 4096x2304 a 60Hz - Resolução máxima (eDP - Tela plana integrada): 4096x2304 a 60Hz - Suporte ao DirectX *: 12 - Suporte ao OpenGL *: 4.5 - Vídeo de sincronização rápida Intel - Tecnologia Intel InTru 3D - Tecnologia Intel® Clear Vídeo HD - Tecnologia Intel Clear Video - Nº de monitores suportados: 3 - Escalabilidade: 1S Only - Revisão do PCI Express: 3.0 - Configurações PCI Express: Até 1x16, 2x8, 1x8 + 2x4 - Nº máximo de pistas PCI Express: 16 - Memória Intel Optane suportada - Conjunto de instruções: 64 bits - Com COOLER SUGESTÃO: Processador Intel Core i5-10400, Cache 12MB, 2.9GHz (4.3GHz Max Turbo), LGA 1200 - BX8070110400 ou equivalente ou de melhor qualidade.			
3	7	Memória com no mínimo as especificações abaixo: - COMPATÍVEL COM PLACA MÃE E PROCESSADOR (ITENS 01 E 02); - Formato: UDIMM - Pinos: 288 - XMP-Ready - Plug & Play - Velocidades: 2666MHz - Latências CAS: 16 - Voltagem: 1.2V - Capacidades de módulo: 8GB - Temperatura de operação: 0o C até +70o C - Temperatura de armazenamento: -40o C até +85o C - Cor do PCB: Preto - Cor do dissipador de calor: Preto - Dimensões do Módulo: 133.35mm x 34.10mm x 7mm SUGESTÃO: Memória HyperX Fury, 8GB, 2666MHz, DDR4, CL16, Preto - HX426C16FB3/8 ou equivalente ou de melhor qualidade.	KINGSTON HX426C16FB3/8	380,00	2.660,00

**Valor Total LOTE 1 :** R\$ 19.320,00 (Dezenove Mil, Trezentos e Vinte Reais)

**LOTES PARA ME E EPP**

**LOTE 3**

Item	Qtde	Descrição	Marca/ Modelo	Valor Unit	Valor Total
7	2	Notebook com no mínimo as especificações abaixo: - Quad core (4 núcleos, 8 threads) - Frequência: 1.00 GHz até 3.60 GHz - Capacidade: 8 GB (4 GB soldada + 4 GB em slot) - Tipo: DDR4 Expansível até 20 GB (1 slot com suporte para até 16 GB DDR4) - Tamanho: 15.6" com design ultrafino - Painel: TN - Resolução: Full HD (1920x1080) - Proporção: 16:9 - Tecnologia antirreflexo Acer ComfyView - Taxa de atualização: 60 Hz - Tempo de resposta: 8 ~ 11ms - Brilho: 220 nits - Taxa de contraste: 400:1 - Espaço de cor (color gamut): 45% NTSC - Placa de Vídeo com 2 GB de memória GDDR5 dedicada - Suporte às tecnologias NVIDIA CUDA, NVIDIA PhysX, PureVideo HD, Microsoft DirectX 11.2 e 12, OpenG 4.4, OpenCL 1.1 e decodificação de vídeo acelerada por hardware. - Microfone duplo com tecnologia Acer Purified Voice - Compatível	ACER A515-55G- 53QD	5.540,00	11.080,00

**AMMO INFORMÁTICA LTDA – EPP**

Av. João Paulino Vieira Filho, 672 – SL/Sala 05 – Novo Centro – Maringá/PR

CNPJ: 07.300.151/0001-04

I.E.: 903.34893-39

Fone: 44 4009-9115

e-mail: licitacao@ammoinformatica.com.br



		com Cortana com voz - Dois alto-falantes estéreo - Capacidade: SSD 256 GB - SSD PCIe 3.0 NVMe x2 (M.2 2280) - Webcam HD com 1280x720 de resolução e gravação de áudio e vídeo em 720p - Compatível com IEEE 802.11 a/b/g/n/ac - Suporte a redes com frequência de 2.4 GHz e 5 GHz - 2x2 MU-MIMO - Bluetooth 5.0 - Gigabit Ethernet, Wake-on-LAN ready - 3 células (Li-Ion) 48Wh 3220 mAh 15.2 V - Autonomia da bateria de até 8 horas 10 (depende das condições de uso) - Teclado: Tipo membrana em português do Brasil padrão ABNT 2 - Touchpad: Multi-gestual - Certificação Microsoft Precision Touchpad - Teclas Multimídia: Play/pause, parar, voltar, avançar, aumentar volume e diminuir volume SUGESTÃO: Notebook Acer Aspire 5 Intel Core i5-1035G1, 8GB, 256GB SSD, Nvidia GeForce MX 350, 15.6" Full HD - A515-55G-588G ou equivalente ou de melhor qualidade.			
--	--	---	--	--	--

**LOTE 5**

Item	Qtde	Descrição	Marca/Modelo	Valor Unit	Valor Total
9	51	Fonte com no mínimo as especificações abaixo: - Cabo de alimentação CA - Parafusos de montagem - Potência: 450W - Voltagem: 100-240V - Corrente: 10A - 5A - Frequência: 47 - 63 Hz - Certificação 80 Plus Bronze - 1x ATX (24-PIN) (20+4) - 1x EPS/ATX12V (8-PIN) (4+4) - 1x PCI-E (8-PIN) (6+2) - 2x SATA (3 SATA) - 1x SATA-PATA-PATA-FDD Sugestão: Fonte Corsair CV450, 450W, 80 Plus Bronze - CP9020209-BR ou equivalente ou de melhor qualidade.	BLUECASE BLU500R-B	268,00	13.668,00

**LOTE 13**

Item	Qtde	Descrição	Marca/Modelo	Valor Unit	Valor Total
17	2	Impressora com no mínimo as especificações abaixo: - Resolução máxima de impressão: 5760 x 1440 dpi - Velocidade de impressão: 33 ppm em preto e 15 ppm em cores - Tamanho da gota: 3 picolitros - Capacidade de Entrada do papel: 100 folhas de papel A4 - Capacidade de Saída do papel: 30 folhas de papel A4 - Tamanhos de papel suportados: A4, A6, Carta, Legal, 4x6" (10x15cm), 5x7" (13x18cm), 8x10" (20x25cm), 3,5x5" (9x13cm), 16:9 (10x18cm), Meia Carta, Envelope #10 - Impressão Duplex: Manual - Email Print - Google Cloud Print - Mopria Scanner: - Resolução máxima do scanner: 1200 x 2400 dpi - Profundidade máxima do scanner: 48-bit interna (24-bit externa) - Área de escaneamento: 21.6 x 29.7 cm - Velocidade máxima de escaneamento: 12 segundos por página em preto e 27 segundos por página em cores (300 dpi) Cópia: - Tamanho das cópias: Carta/ A4 ou 10 x 15 cm Conectividade: - Conexões: USB 2.0 de alta velocidade / Wireless / Wi-Fi Direct Impressão a partir de um dispositivo móvel: Compatibilidade: - Windows XP SP3 / XP Professional x64 Edition SP2 / Vista / 7 / 8 / 8.1 / 10 - Windows Server 2003/2003 x64 Edition/2003 R2/2003 R2 x64 Edition/2008/2008 R2/2012/2012 R2/2016 - Mac OS X 10.6.8, 10.7.x, 10.8.x10.9.x, 10.10.x, 10.11.x, 10.12.x Energia: - Voltagem: Bivolt - Consumo elétrico: 12,0W em Operação e 0,7W em repouso	EPSON L3250	1.300,00	2.600,00

**AMMO INFORMÁTICA LTDA – EPP**

Av. João Paulino Vieira Filho, 672 – SL/Sala 05 – Novo Centro – Maringá/PR

CNPJ: 07.300.151/0001-04

I.E.: 903.34893-39

Fone: 44 4009-9115

e-mail: licitacao@ammoinformatica.com.br



	Conteúdo da Embalagem: - Multifuncional - Kit de garrafas originais (Preto, Ciano, Magenta e Amarelo) - Cabo de alimentação - Cabo USB - CD de instalação - Guia de instalação rápida Garantia 12 meses de garantia Peso 7075 gramas (bruto com embalagem) Sugestão: Multifuncional Epson EcoTank L4150 ou equivalente ou de melhor qualidade.			
--	--	--	--	--

**LOTE 17**

Item	Qtde	Descrição	Marca/Modelo	Valor Unit	Valor Total
21	9	Switch com no mínimo as especificações abaixo: - 8 Portas RJ45 10/100 / 1000Mbps (Autonegociação / Auto MDI / MDIX) - Fonte de Alimentação: 100 ~ 240VAC, 50 / 60Hz - Consumo de Energia: 5,46 W (220V / 50Hz) (máximo) - Dimensões: 158 x 101 x 25 mm - Consumo máximo de energia: 3.55W (220V / 50Hz) - Dissipação de calor máxima: 12.12BTU / h - Fonte de Alimentação: 100 ~ 240VAC, 50 / 60Hz - Consumo de Energia: 5,46 W (220V / 50Hz) (máximo) - Dimensões: 158 x 101 x 25 mm - Consumo máximo de energia: 3.55W (220V / 50Hz) - Dissipação de calor máxima: 12.12BTU / h - 10Base-T: Categoria de cabo UTP 3, 4, 5 (máximo de 100m) EIA / TIA-568 100Ω STP (máximo de 100m) - Categoria de cabo UTP 5, 5e (máximo de 100m) EIA / TIA-568 100Ω STP (máximo de 100m) - Categoria UTP 5, 5e, 6 ou acima (máximo de 100m) - EIA / TIA-568 100Ω STP (máximo de 100m) - Suporte porta prioritária 802.1p - Suporte 4 filis de limite de taxa - Storm Control - Suporta até 32 VLANs simultaneamente (4K IDs de VLAN) - MTU / Port / Tag VLAN SUGESTÃO: TP-Link Easy Smart Gigabit, 8 Portas 10/100/1000Mbps - TL-SG108E	TP-LINK LS1008G	144,00	1.296,00

**LOTE 22**

Item	Qtde	Descrição	Marca/Modelo	Valor Unit	Valor Total
26	2	Switch para Rack 19" com no mínimo as especificações abaixo: Frequência do buffer : 200 MHz Memória SDRAM DDR : 256 Mbit Memória Flash : 128 Mbit Portas RJ45 Gigabit Ethernet (10/10/1000 Mbps) : 24 Slots Mini-GBIC/SFP (1000 Mbps) : 4 (compartilhadas com as portas 21,22,23 e 24) Portas console : 1 LEDs indicativos : - Alimentação - Link/atividade por porta - Indicação de velocidade de conexão Alimentação - Entrada : 100-240 VAC, 50/60 Hz - Disposição da fonte : Fonte de alimentação interna - Potência de consumo (sem link) : 8,8 W - Potência máxima de consumo : 23,30 W Condições ambientais - Temperatura de operação : 0 °C a 40 °C - Temperatura de armazenamento : -40 °C a 70 °C - Umidade de operação : 10% a 90% (sem condensação) - Umidade de armazenamento : 5% a 90% (sem condensação) Certificações - Anatel : Equipamento homologado - FCC : FCC Part 15 B Class A - CE : CE EN55022, EN61000-3-2, EN61000-3-3, EN55024 e EN60950-1 - Ambientais : RoHS Aparência - Material : Aço - Dimensões (L x A x P) : 44 x 220 x 440 mm - Instalação em rack padrão EIA 19" : 1 U de altura (acompanha suporte) Cabeamento suportado - 10 BASE-T - Cabo UTP categoria 3, 4, 5	INTELBRAS SG2404MR	1.883,00	3.766,00

**AMMO INFORMÁTICA LTDA – EPP**

Av. João Paulino Vieira Filho, 672 – SL/Sala 05 – Novo Centro – Maringá/PR

CNPJ: 07.300.151/0001-04

I.E.: 903.34893-39

Fone: 44 4009-9115

e-mail: licitacao@ammoinformatica.com.br



	<p>(máximo 100 m) - Cabo STP EIA/TIA-568 100Ω (máximo 100 m) - 100 BASE-TX - Cabo UTP categoria 5, 5e (máximo 100 m) - Cabo STP EIA/TIA-568 100Ω (máximo 100 m) - 1000 BASE-T - Cabo UTP categoria 5e, 6 (máximo 100 m) - EIA/TIA-568 100Ω STP (máximo 100 m) 1000 BASE-FX - Fibra monomodo (SMF) e multimodo (MMF) Principais padrões e protocolos - Padrões IEEE : IEEE802.3, 802.3u, 802.3ab, 802.3z, 802.3x, 802.1p, 802.1q , 802.1x , 802.1d, 802.1w, 802.1s, 802.1v, 802.3ac, 802.1ax e 802.3ad - Padrões IETF : RFC1541, RFC1112, RFC2236, RFC2618, RFC1757, RFC1157, RFC2571, RFC2030 - Outros padrões e protocolos : CSMA/CD, TCP/IP, SNMPv1/v2c/v3, HTTP, HTTPS, SSHv1/v2 Características básicas - Método de transmissão : Armazena e envia (Store-and-Forward) - Backplane (capacidade do Switch) : 48 Gbps - Tamanho da tabela de endereços MAC 8 K - Jumbo frame : 10240 Bytes - Buffer de memória : 4 Mb - MTBF : 91461 horas (40 °C) - Taxa de encaminhamento de pacotes : 35,7 Mpps - Taxa de latência 4 μs - IPv6 : Suporte a dual IPv4/IPv6 stack, MLD snooping e IPv6 neighbor discovery Características avançadas - Configuração de portas - Autonegociação - MDI/MDI-X - Controle de fluxo (flow control) - Espelhamento de portas (port mirroring) - Estatística de tráfego - Agregação de Link (Link Aggregation) - Agregação de Link estática - Agregação de Link dinâmica (LACP) - 8 grupos - 8 portas por grupo - Distribuição de carga - Algoritmo baseado em endereço MAC de origem/destino - Algoritmo baseado em endereço IP de origem/destino - Tabela MAC - Vínculo e filtro de endereço MAC (MAC Filter) - Endereço MAC Estático (Static MAC Adress) - Endereço MAC Dinâmico (Dynamic MAC Adress) - VLAN - VLAN baseada em endereço MAC - VLAN baseada em protocolo - GARP/GVRP - 4 k VLANs ativas - Voice VLAN - 4 k VLANs IDs - VLAN baseada em TAG (802.1Q) - VLAN baseada em porta - VLAN de gerenciamento - Spanning Tree - 802.1d Spanning Tree Protocol (STP) - 802.1w Rapid Spanning Tree Protocol (RSTP) - 802.1s Multiple Spanning Tree Protocol (MSTP) - Loop Guard - Root Guard - TC-BPDU Guard - BPDU Guard - BPDU Filter - Multicast - 256 grupos - IGMP v1/v2/v3 - IGMP Snooping - Fast Leave - Multicast VLAN - Multicast Estático - Filtro Multicast - Estatística IGMP - QoS (Quality of Service) - 4 filas de prioridade - CoS baseado em Portas - CoS baseado em 802.1p - CoS baseado em DSCP - Algoritmos de Escalonamento SP, WRR e SP+WRR - Storm Control (Broadcast, Multicast e Unicast desconhecido) - Controle de banda por porta - ACL (Access Control List) - 64 ACLs - ACL nas camadas 2, 3 e 4 (L2/L3/L4) - ACL baseada em tempo - Segurança - Associações ARP - Manual, ARP Scanning e DHCP snooping - 200 associações ARP - Proteção ARP : Sim - DoS (Denial of Service) : Sim - Autenticação - 802.1x baseada em porta - 802.1x baseada em endereço MAC - RADIUS - Guest VLAN : Sim - TSL : TLSv1 - SSL : SSL v2/v3 - SSH : SSH v1/v2 - Restrição do acesso WEB : Baseado em endereço IP, endereço MAC e Porta - Isolamento de portas : Sim - Autenticação com senha do usuário local : Sim (em 2 níveis) - Detecção de Loopback (Loopback Detection) : Sim - Gerenciamento - SNMP : SNMP v1/v2c/v3 - RMON : RMON 4 grupos - Tipos de acesso - Web (HTTP/HTTPS) - SSH v1/v2 (CLI) - Telnet (CLI) - Console (CLI) - Espelhamento de portas (port mirroring) : Sim - Atualização de firmware : Via Web, Console ou TFTP - Configuração</p>			
--	--	--	--	--

**AMMO INFORMÁTICA LTDA – EPP**

Av. João Paulino Vieira Filho, 672 – SL/Sala 05 – Novo Centro – Maringá/PR

CNPJ: 07.300.151/0001-04

I.E.: 903.34893-39

Fone: 44 4009-9115

e-mail: licitacao@ammoinformatica.com.br



		backup/reload : Sim - Manutenção - DHCP - Cliente DHCP - DHCP Snooping - DHCP Option 82 - SNTP : SNTP Cliente - BOOTP : Cliente BOOTP - Monitoramento e diagnósticos - Teste Virtual do Cabo (VCT) - Diagnóstico por ping - Diagnóstico por tracert - Sistema de log (local e remoto) - Monitoramento de memória - Monitoramento de CPU - Garantia : 3 anos Sugestão: Intelbras SG 2404 MR			
--	--	--	--	--	--

**LOTE 23**

Item	Qtde	Descrição	Marca/Modelo	Valor Unit	Valor Total
27	13	Caixa de cabo com 305m no mínimo e especificações abaixo: - Categoria do Cabo: CAT 6e; - Cor da capa do cabo: vermelho e/ou azul; - U/UTP: não blindado; - Ambiente de operação: Não agressivo; - Compatibilidade: Toda linha FCS; - Conductor: Fio sólido de cobre eletrolítico nú, recozido, com diâmetro nominal de 23AWG; - Isolamento: Polietileno de alta densidade com diâmetro nominal de 1.0mm; - Resistência de Isolamento: 100000 MΩ.km; - Quantidade de pares: 4 pares, 23 AWG; - Temperatura de instalação: 0°C a 40°C. - Capa CM tem padrão de fornecimento de acordo com a Diretiva RoHS Sugestão: Furukawa CAT6 ou equivalente ou de melhor qualidade.	FURUKAWA SOHOPLUS 23400174	972,00	12.636,00

**Valor Total da Proposta Ajustada : R\$ 64.366,00 (Sessenta e Quatro Mil, Trezentos e Sessenta e Seis Reais)**

A proponente obriga-se a cumprir todos os termos da Nota de Empenho a ser firmada com a vencedora do certame.

A validade desta proposta é de 60 (sessenta) dias corridos, contados da data da abertura da sessão pública de PREGÃO ELETRÔNICO.

Prazo máximo de entrega dos materiais será de acordo com o ANEXO I do edital.

**Nos preços ofertados já estão inclusos os tributos, fretes, taxas, seguros, encargos sociais, trabalhistas e todas as demais despesas necessárias à execução do objeto.**

Maringá, 26 de outubro de 2021.

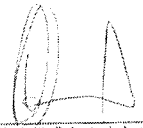
  
 Manoel Roberto de Lima  
 RG. 3.726.943-3-SSPPR  
 CPF. 523.333.029-68  
 Gerente de Licitação

[07.300.151/0001-04]  
 AMMO INFORMÁTICA LTDA - EPP  
 Av. João Paulino Vieira Filho, 672 SLJ 05  
 Zona 01 - CEP: 87020-015  
 MARINGÁ - PR

AMMO INFORMÁTICA  
 LTDA:0730015100010  
 4

Assinado de forma digital por  
 AMMO INFORMÁTICA  
 LTDA:07300151000104  
 Dados: 2021.10.26 15:26:03 -03'00'

**AMMO INFORMÁTICA LTDA – EPP**

Av. João Paulino Vieira Filho, 672 – SL/Sala 05 – Novo Centro – Maringá/PR

**CNPJ: 07.300.151/0001-04**

**I.E.: 903.34893-39**

**Fone: 44 4009-9115**

**e-mail: licitacao@ammoinformatica.com.br**



Processadores Intel® para PC, notebooks, servidores e IA

Família de processadores Intel® Core™

### Processador Intel® Core™ i5-10400 (12M de cache, até 4,30 GHz)

### Processador Intel® Core™ i5-10400 (12M de cache, até 4,30 GHz)

Adicionar para comparar

#### Especificações

Baixe as especificações ↓

#### Essenciais

Coleção de produtos	10ª geração de processadores Intel® Core™ i5
Codinome	Produtos com denominação anterior Comet Lake
Segmento vertical	Desktop
Número do processador	i5-10400
Status	Launched
Data de introdução ⓘ	Q2'20
Litografia ⓘ	14 nm
Preço recomendado para o cliente ⓘ	\$182.00
Condições de uso ⓘ	PC/Client/Tablet

#### Especificações da CPU

Número de núcleos ⓘ	6
Nº de threads ⓘ	12
Frequência baseada em processador ⓘ	2.90 GHz
Frequência turbo max ⓘ	4.30 GHz
Cache ⓘ	12 MB Intel® Smart Cache
Velocidade do barramento ⓘ	8 GT/s
Tecnologia Intel® Turbo Boost frequência 2.0' ⓘ	4.30 GHz
TDP ⓘ	65 W

#### Informações complementares



Handwritten notes and signatures in the bottom right corner.



Opções integradas disponíveis ⓘ	Não
Ficha técnica	Ver agora

### Especificações de memória

Tamanho máximo de memória (de acordo com o tipo de memória) ⓘ	128 GB
Tipos de memória ⓘ	DDR4-2666
Nº máximo de canais de memória ⓘ	2
Largura de banda máxima da memória ⓘ	41.6 GB/s
Compatibilidade com memória ECC <sup>1</sup> ⓘ	Não

### Gráficos de processador

Gráficos do processador <sup>1</sup> ⓘ	Gráficos UHD Intel® 630
Frequência da base gráfica ⓘ	350 MHz
Máxima frequência dinâmica da placa gráfica ⓘ	1.10 GHz
Quantidade máxima de memória gráfica de vídeo ⓘ	64 GB
Suporte para 4K ⓘ	Yes, at 60Hz
Resolução máxima (HDMI 1.4)‡ ⓘ	4096 x 2160@30Hz
Resolução máxima (DP)‡ ⓘ	4096 x 2304@60Hz
Resolução máxima (eDP - tela plana integrada)‡ ⓘ	4096 x 2304@60Hz
Suporte para DirectX* ⓘ	12
Suporte para OpenGL* ⓘ	4.5
Intel® Quick Sync Video ⓘ	Sim
Tecnologia Intel InTru 3D ⓘ	Sim
Tecnologia de Alta Definição Intel® Clear Video ⓘ	Sim
Intel® Clear Video Technology ⓘ	Sim
Nº de monitores aceitos <sup>1</sup>	3
ID do dispositivo	0x9BC8 / 0x9BC5

### Opções de expansão

Escalabilidade	1S Only
Revisão de PCI Express ⓘ	3.0
Configurações PCI Express <sup>1</sup> ⓘ	Up to 1x16, 2x8, 1x8+2x4



Nº máximo de linhas PCI Express ⓘ 16

### Especificações de encapsulamento

Soquetes suportados ⓘ FCLGA1200  
 Configuração máxima da CPU 1  
 Especificação de solução térmica ⓘ PCG 2015C  
 T<sub>JUNCTION</sub> ⓘ 100°C  
 Tamanho do pacote 37.5mm x 37.5mm

### Tecnologias avançadas

Compatível com Intel® Optane™ Memory<sup>1</sup> ⓘ Sim  
 Intel® Thermal Velocity Boost ⓘ Não  
 Tecnologia Intel® Turbo Boost Max 3.0<sup>1</sup> ⓘ Não  
 Tecnologia Intel® Turbo Boost<sup>1</sup> ⓘ 2.0  
 Elegibilidade da plataforma Intel® vPro™<sup>1</sup> ⓘ Não  
 Tecnologia Hyper-Threading Intel®<sup>1</sup> ⓘ Sim  
 Tecnologia de virtualização Intel® (VT-x)<sup>1</sup> ⓘ Sim  
 Tecnologia de virtualização Intel® para E/S dirigida (VT-d)<sup>1</sup> ⓘ Sim  
 Intel® VT-x com Tabelas de páginas estendidas (EPT)<sup>1</sup> ⓘ Sim  
 Intel® TSX-NI ⓘ Não  
 Intel® 64<sup>1</sup> ⓘ Sim  
 Conjunto de instruções ⓘ 64-bit  
 Extensões do conjunto de instruções ⓘ Intel® SSE4.1, Intel® SSE4.2, Intel® AVX2  
 Estados ociosos ⓘ Sim  
 Tecnologia Enhanced Intel SpeedStep® ⓘ Sim  
 Tecnologias de monitoramento térmico ⓘ Sim  
 Tecnologia de proteção da identidade Intel® Identity<sup>1</sup> ⓘ Sim  
 Programa Intel® da Plataforma de Imagem Estável (SIPP) ⓘ Não

### Segurança e confiabilidade

Novas instruções Intel® AES ⓘ Sim  
 Chave Segura ⓘ Sim  
 Intel® Software Guard Extensions (Intel® SGX) ⓘ Yes with Intel® ME

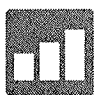

X

Intel® OS Guard	Sim
Intel® Trusted Execution Technology <sup>1</sup> ⓘ	Não
Bit de desativação de execução <sup>1</sup> ⓘ	Sim
Intel® Boot Guard ⓘ	Sim

Todas as informações fornecidas estão sujeitas a alterações a qualquer momento, sem aviso prévio. A Intel pode alterar o ciclo de vida da fabricação, as especificações e as descrições dos produtos a qualquer momento, sem aviso prévio. As informações aqui contidas são fornecidas "no estado em que se encontram" e a Intel não atribui qualquer declaração ou garantias relacionadas à precisão das informações, nem sobre os recursos dos produtos, disponibilidade, funcionalidade ou compatibilidade dos produtos listados. Para obter mais informações sobre os produtos ou sistemas, entre em contato com o fornecedor do sistema.

As classificações da Intel são apenas para fins informativos e consistem em Export Control Classification Numbers (ECCN — Número de Classificação de Controle de Exportações) e Harmonized Tariff Schedule (HTS — Programa de Tarifas Harmonizadas). Quaisquer usos das classificações da Intel são sem os recursos da Intel e não devem ser interpretados como uma representação ou garantia relacionada ao ECCN ou HTS apropriado. Como exportadora e/ou importadora, sua empresa é responsável por determinar a classificação correta de sua transação

Consulte a Ficha técnica para obter definições formais de propriedades e recursos de produtos.

‡ Este recurso pode não estar disponível em todos os sistemas de computação. Verifique com o fornecedor do sistema para determinar se seu sistema oferece este recurso ou consulte as especificações de seu sistema (motherboard, processador, chipset, alimentação, HDD, controle gráfico, memória, BIOS, drivers, monitor de máquina virtual [VMM], software de plataforma e/ou sistema operacional) para saber sobre a compatibilidade do recurso. A funcionalidade, o desempenho e outros benefícios deste recurso podem variar, dependendo das configurações do sistema.

Os números dos processadores Intel não são indicação de desempenho. Os números dos processadores diferenciam recursos dentro de cada família de processador, e não entre famílias diferentes de processadores. Consulte <https://www.intel.com.br/content/www/br/pt/processors/processor-numbers.html> para obter mais detalhes.

SKUs "anunciados" ainda não estão disponíveis. Favor consultar a data de lançamento para a disponibilidade no mercado.

O TDP máximo e do sistema se baseiam nos piores casos. O TDP real pode ser inferior, se nem todas as E/Ss para chipsets forem utilizadas.

Frequência máxima de turbo refere-se à frequência máxima do processador de núcleo único que pode ser atingida com a Tecnologia Intel® Turbo Boost. Mais informações estão disponíveis no site <https://www.intel.com/content/www/br/pt/architecture-and-technology/turbo-boost/turbo-boost-technology.html>

Consulte <https://www.intel.com.br/content/www/br/pt/architecture-and-technology/hyper-threading/hyper-threading-technology.html?wapkw=hyper+threading>

para obter mais informações, incluindo detalhes sobre quais processadores são compatíveis com a Tecnologia Hyper-Threading Intel®.

Os processadores compatíveis com a computação de 64 bits na arquitetura Intel® requerem BIOS habilitados para arquitetura Intel 64.

Consulte <https://www.intel.com/content/www/br/pt/architecture-and-technology/identity-protection/identity-protection-technology-general.html>

para sistemas compatíveis com a Tecnologia de proteção da identidade Intel®.

Alguns produtos suportam as novas instruções AES com uma atualização da Configuração do processador, em particular, i7-2630QM/i7-2635QM, i7-2670QM/i7-2675QM, i5-2430M/i5-2435M, i5-2410M/i5-2415M. Favor entrar em contato com o OEM para o BIOS que inclui a mais recente atualização da Configuração do processador.

## Informações sobre a empresa

Nosso compromisso

Diversidade e inclusão

Relações com investidores

Fale conosco

Sala de imprensa

Mapa do site

Empregos

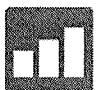



© Intel Corporation

[Termos de uso](#)

[\\*Marcas comerciais](#)

[Cookies](#)

[Privacidade](#)

[Transparência da cadeia de fornecimento](#)

As tecnologias Intel® podem exigir ativação de hardware, software específico ou de serviços. // Nenhum produto ou componente pode ser totalmente seguro. // Os seus custos e resultados podem variar. // O desempenho varia de acordo com o uso, a configuração e outros fatores. // Veja nossos Avisos e Isenções de responsabilidade legais completos

.. // A Intel está comprometida em respeitar os direitos humanos e evitar cumplicidade com abusos de direitos humanos. Consulte Princípios Globais de Direitos Humanos da Intel. Os produtos e software da Intel são destinados a serem utilizados apenas em aplicações que não causem ou contribuam com a violação de um direito humano reconhecido internacionalmente.

intel.





ESPECIFICAÇÃO TÉCNICA  
3208 - V 4.2 (20/04/2016)

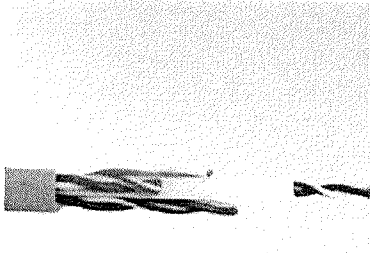

### SOHOPLUS CAT. 6 U/UTP 24AWGx4P RoHS

<b>Tipo do Produto</b>	Cabos LAN					
<b>Família do Produto</b>	SOHOPLUS					
<b>Construção</b>	<table border="1"> <tr> <td>RoHS Compliant</td> <td rowspan="4">Jm</td> </tr> <tr> <td>Categoria 6</td> </tr> <tr> <td>U/UTP (não blindado)</td> </tr> <tr> <td>PVC (IEC 60332)</td> </tr> </table>	RoHS Compliant	Jm	Categoria 6	U/UTP (não blindado)	PVC (IEC 60332)
RoHS Compliant	Jm					
Categoria 6						
U/UTP (não blindado)						
PVC (IEC 60332)						

#### Características Gerais

**Descritivo** Condutor de cobre nú, coberto por polietileno termoplástico adequado. Os condutores são trançados em pares. Capa externa em material não propagante a chama em cumprimento com as diretivas europeias RoHS (Restriction of Hazardous Substances).

**Ambiente de Instalação** Interno

**Ambiente de Operação** Não agressivo

**Aplicações**

- Cumprir os requisitos físicos e elétricos das normas ANSI/TIA-568C.2 e ISO/IEC11801
- O cabo está de acordo com as diretivas RoHS (Restriction of Hazardous Substances)
- Pode ser utilizado com os seguintes padrões atuais de redes citados abaixo:
  - ATM -155 (UTP), AF-PHY-OO15.000 e AF-PHY-0018.000, 155/51/25 Mbps;
  - TP-PMD , ANSI X3T9.5, 100 Mbps;
  - GIGABIT ETHERNET, IEEE 802.3z, 1000 Mbps;
  - 100BASE-TX, IEEE 802.3u, 100 Mbps;
  - 100BASE-T4, IEEE 802.3u ,100 Mbps;
  - 100vg-AnyLAN, IEEE802.12, 100 Mbps;
  - 10BASE-T , IEEE802.3, 10 Mbps;
  - TOKEN RING, IEEE802.5 , 4/16 Mbps;
  - 3X-AS400, IBM, 10 Mbps;

**Normas Aplicáveis** ANSI/TIA-568-C.2 Category 6, NBR 14703, NBR 14705, ISO/IEC 11801 e IEC 60332.



**ESPECIFICAÇÃO TÉCNICA**  
3208 - V 4.2 (20/04/2016)

**Certificações**

Anatel

1145-04-0256

**Características Construtivas**

**Condutor** Fio sólido de cobre eletrolítico nú, recozido, com diâmetro nominal de 24/23AWG

**Isolamento** Polietileno de alta densidade com diâmetro nominal 1.0mm.

**Resistência de Isolamento** 10000 MΩ.km

**Quantidade de Pares** 4 pares, 24/23 AWG

**Par** Os condutores isolados são reunidos dois a dois, formando o par. Os passos de torcimento devem ser adequados, de modo a atender os níveis de diafonia previstos e minimizar o deslocamento relativo entre si.

**Código de Cores**

Par	Condutor "A"	Condutor "B"
1	Azul	Branco / Listra Azul
2	Laranja	Branco / Listra Laranja
3	Verde	Branco / Listra Verde
4	Marrom	Branco / Listra Marrom

**Núcleo** Os pares são reunidos com passo adequado, formando o núcleo do cabo. É utilizado um elemento central em material termoplástico para separação dos 4 pares binados.

**Blindagem** Não Blindado (U/UTP).

**Capa** Constituído por PVC retardante a chama.

**Diâmetro Nominal** 6.0mm

**Cor** Cinza e Azul.

**Peso do Cabo** 42 kg/km

**Características Físicas**



**ESPECIFICAÇÃO TÉCNICA**  
3208 - V 4.2 (20/04/2016)

**Classe de Flamabilidade** NBR 14705 CM: Deve estar de acordo com IEC 60332-3-25: "Test for vertical flame spread of vertically-mounted bunched wires or cables – Category D"  
NBR 14705 CMX: Deve estar de acordo com IEC 60332-1-2: "Test for vertical flame propagation for a single insulated wire or cable"

**Temperatura de Instalação** 0°C a 50°C

**Temperatura de Armazenamento** -20 °C a 80 °C

**Temperatura de Operação** -20°C a 60°C

**Características Elétricas**

**Desequilíbrio Resistivo Máximo** 5%

**Resistência Elétrica CC Máxima do Condutor de 20°C** 93,8  $\Omega$ /km

**Capacitância Mutua 1kHz - Máximo** 56 pF/m

**Desequilíbrio Capacitivo Par x Terra 1kHz - Máximo** 3,3 pF/m

**Impedância Característica** 100 $\pm$ 15%  $\Omega$

**Atraso de Propagação Máximo** 545ns/100m @ 10MHz

**Diferença entre o Atraso de Propagação - Máximo** 45ns/100m

**Prova de Tensão Elétrica entre Condutores** 2500 VDC/3s

**Velocidade de Propagação Nominal** 68%



## ESPECIFICAÇÃO TÉCNICA

3208 - V 4.2 (20/04/2016)

### Performance de Transmissão

Freq.	IL dB	NEXT dB	PSNEXT dB	ACRF dB	PSACRF dB	RL dB
(MHz)	TIA Máx	TIA Min	TIA Min	TIA Min	TIA Min	TIA Min
1	2,0	74,3	72,3	67,8	64,8	20,0
4	3,8	65,3	63,3	55,8	52,8	23,0
8	5,3	60,8	58,8	49,7	46,7	24,5
10	6,0	59,3	57,3	47,8	44,8	25,0
16	7,6	56,2	54,2	43,7	40,7	25,0
20	8,5	54,8	52,8	41,8	38,8	25,0
25	9,5	53,3	51,3	39,8	36,8	24,3
31,25	10,7	51,9	49,9	37,9	34,9	23,6
62,5	15,4	47,4	45,4	31,9	28,9	21,5
100	19,8	44,3	42,3	27,8	24,8	20,1
200	29,0	39,8	37,8	21,8	18,8	18,0
250	32,8	38,3	36,3	19,8	16,8	17,3

Nota: As características de transmissão são baseadas em medidas realizadas em amostras de cabos removidos de bobinas e estirados em superfície plana e não condutivas.

### Gravação

**SOHOPLUS U/UTP CAT 6 24AWGx4P ROHS COMPLIANT --- NBR 14705 XXX ANATEL 1145-04-0256 --- VERIFIED TO TIA-568-C.2 CAT 6 YAAMMDDHHmm {1}**

Nas quais:

**{1}** - Marcação Sequencial Métrica decrescente (305 - 001 m)

Rastreabilidade

Y- Processo de fabricação

**AAMMDDHHmm**: AA-Ano, MM-Mês, DD - Dia, HH - Hora, mm - minuto

**XXX**- Classe de flamabilidade, CM ou CMX

### Embalagem

Caixa tipo Reelex<sup>®</sup> II com 305m



Este site usa cookies. Ao continuar a navegação, você concorda com o uso de cookies. Não mostrar novamente. Saiba mais



LS1008G V1

Hot Buys

Switch Gigabit de Mesa com 8 portas

## CARACTERÍSTICAS DE HARDWARE

Padrões e Protocolos	IEEE 802.3i/802.3u/ 802.3ab/802.3x
Interface	8x 10/100/1000Mbps, Auto Negociação / Auto MDI / MDIX
Quantidade de Ventoinhas	Sem ventoinha
Fonte de Alimentação Externa	Fonte de Energia Externa (Saída: 5VDC/0.6A)
Dimensões (L X C X A)	127 x 66.5 x 23 mm (5.0 x 2.6 x 0.9 pol.)
Consumo máximo de energia	3.9W
Dissipação de calor máxima	13.299 BTU/h

## DESEMPENHO

Capacidade de Comutação	16 Gbps
Taxa de Encaminhamento de Pacotes	11.9 Mpps
Tabela de Endereços MAC	4K
Memória de Buffer de Pacote	1.5 Mb
Jumbo Frame	16 KB

## CARACTERÍSTICAS DE SOFTWARE

Características Avançadas	Tecnologia TP-Link Green 802.3X Flow Control Back Pressure
---------------------------	--

Método de Transferência	Armazena e Encaminha
-------------------------	----------------------

## OUTROS

Certificação	CE, FCC, RoHS
--------------	---------------

Conteúdo do Pacote	Switch Gigabit de Mesa com 8 Portas LS1008G Adaptador de Energia Guia do Usuário
--------------------	--

Ambiente	Temperatura de Operação: 0 °C ~ 40 °C (32 °F ~ 104 °F); Temperatura de armazenamento: -40 °C ~ 70 °C (-40 °F ~ 158 °F); Umidade de Operação: 10% ~ 90% sem condensação; Umidade de armazenamento: 5% ~ 90% sem condensação
----------	---

## Inscrição

Email Address

Registar

## Siga-nos

<a href="#">Sobre Nós</a>	<a href="#">Imprensa</a>	<a href="#">Onde Comprar</a>	<a href="#">Centro de Aprendizagem</a>
<a href="#">Perfil Corporativo</a>	<a href="#">Notícias</a>	<a href="#">Parceiros Lojas Online</a>	<a href="#">Biblioteca de Tecnologia</a>
<a href="#">Contate-nos</a>	<a href="#">Prêmios</a>	<a href="#">Parceiros Lojas Físicas</a>	
<a href="#">Política de Privacidade</a>		<a href="#">Vendas Corporativas</a>	

[TP-Link Portugal](#)

Copyright © TP-Link Corporation Limited. 2021. Todos os direitos reservados.

*[Handwritten signature]*

*[Handwritten mark]*



## Memory Module Specifications

### HX426C16FB3/8

8GB 1G x 64-Bit

DDR4-2666 CL16 288-Pin DIMM

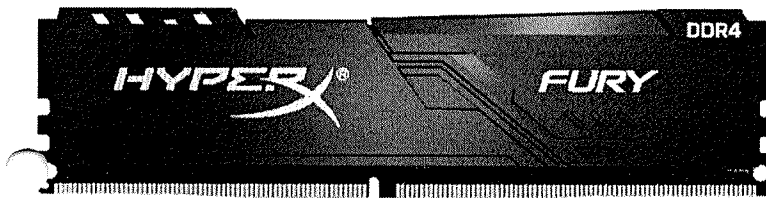

## SPECIFICATIONS

CL(IDD)	16 cycles
Row Cycle Time (tRCmin)	45.75ns(min.)
Refresh to Active/Refresh Command Time (tRFCmin)	350ns(min.)
Row Active Time (tRASmin)	29.25ns(min.)
UL Rating	94 V - 0
Operating Temperature	0° C to +85° C
Storage Temperature	-55° C to +100° C

## DESCRIPTION

HyperX HX426C16FB3/8 is a 1G x 64-bit (8GB) DDR4-2666 CL16 SDRAM (Synchronous DRAM) 1Rx8, memory module, based on eight 1G x 8-bit FBGA components per module. Each module supports Intel® Extreme Memory Profiles (Intel® XMP) 2.0. Each module has been tested to run at DDR4-2666 at a low latency timing of 16-18-18 at 1.2V. Additional timing parameters are shown in the Plug-N-Play (PnP) Timing Parameters section below. The JEDEC standard electrical and mechanical specifications are as follows:

**Note:** The PnP feature offers a range of speed and timing options to support the widest variety of processors and chipsets. Your maximum speed will be determined by your BIOS.

## FEATURES

- Power Supply: VDD = 1.2V Typical
- VDDQ = 1.2V Typical
- VPP = 2.5V Typical
- VDDSPD = 2.2V to 3.6V
- On-Die termination (ODT)
- 16 internal banks; 4 groups of 4 banks each
- Bi-Directional Differential Data Strobe
- 8 bit pre-fetch
- Burst Length (BL) switch on-the-fly BL8 or BC4(Burst Chop)
- Height 1.3425" (34.1mm), w/heatsink

## FACTORY TIMING PARAMETERS

- Default (Plug N Play): DDR4-2666 CL16-18-18 @1.2V
- XMP Profile #1: DDR4-2666 CL16-18-18 @1.2V

Continued >>

P  
X  
H

continued

### MODULE WITH HEAT SPREADER

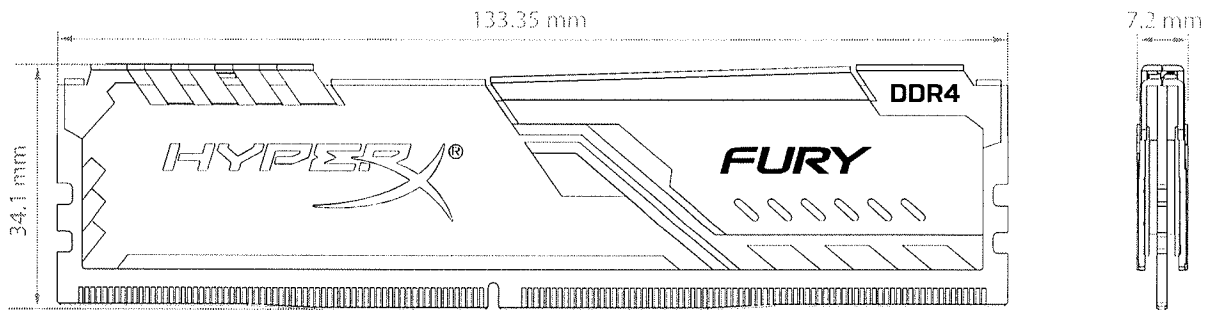

### MODULE DIMENSIONS

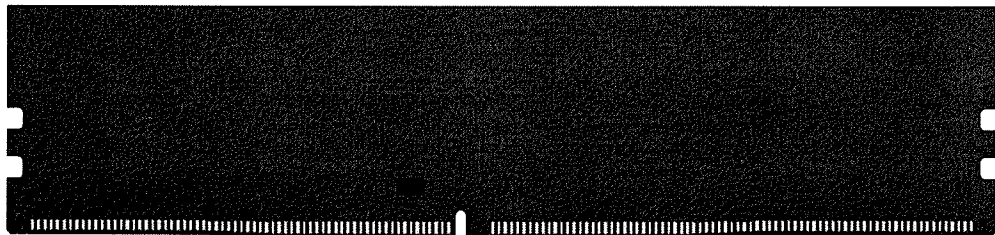
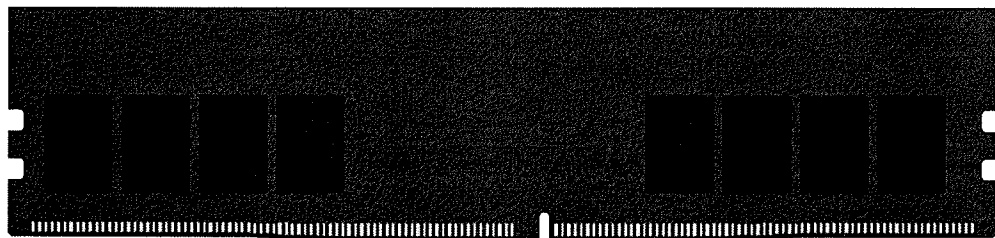

All measurements are in millimeters.  
 (Tolerances on all dimensions are  $\pm 0.12$  unless otherwise specified)

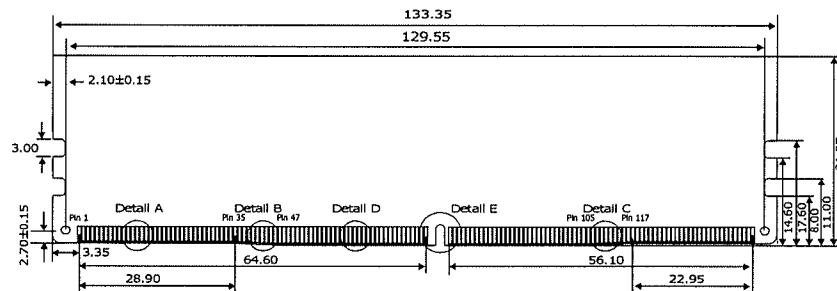

The product images shown are for illustration purposes only and may not be an exact representation of the product. Kingston reserves the right to change any information at anytime without notice.

FOR MORE INFORMATION, GO TO [HYPERXGAMING.COM](http://HYPERXGAMING.COM)

All Kingston products are tested to meet our published specifications. Some motherboards or system configurations may not operate at the published HyperX memory speeds and timing settings. Kingston does not recommend that any user attempt to run their computers faster than the published speed. Overclocking or modifying your system timing may result in damage to computer components.

*[Handwritten signatures and initials]*



Gaming Business

Portáteis Notebooks Monitores / Desktops Placas-mãe / Componentes Redes / IoT / Servidores Acessórios Suporte

**PRIME H510M-E**

Visão Geral Especificações Review Suporte

**CPU**

Suporta Intel® 14 nm CPU

Suporta Intel® Turbo Boost Technology 2.0 e Intel® Turbo Boost Max Technology 3.0\*\*

\* Consulte [www.asus.com](http://www.asus.com) para lista de CPUs suportadas.

\*\* Suporte a Intel® Turbo Boost Max Technology depende do tipo de CPU.

**Chipset**

H510

**Memória**

Memory Channels:DDR4 3200(OC)/2933/2800/2666/2400/2133 MHz Non-ECC, Un-buffered\*

Arquitetura de memória Dual Channel

Suporta Intel® Extreme Memory Profile (XMP)

\* Os processadores Intel® Core™ i7 / i9 de 10ª geração suportam 2933/2800/2666/2400/2133 nativamente, outros funcionarã taxa de transferência máxima de DDR4 2666 MHz.

\* Os processadores Intel® de 11ª geração suportam 2933/2800/2666/2400/2133 nativamente.

COMENTÁRIOS

\*Consulte [www.asus.com](http://www.asus.com) para QVL (Qualified Vendors Lists) de memória, e o suporte à frequência de memória depende dos tipos de CPU.

Memória DDR4 3200(OC)/2933/2800/2666/2400/2133 MHz Non-ECC, Un-buffered\*

Arquitetura de Memória Dual Channel

Suporta Intel® Extreme Memory Profile (XMP)

\* Processadores 10a Gen Intel® Core™ i7/i9 suportam 2933/2800/2666/2400/2133 nativamente, outros rodarão à taxa de transferência máxima de DDR4 2666MHz.

\* Suporte nativo a procesadores 11a Gen Intel® 2933/2800/2666/2400/2133.

\* Consulte [www.asus.com](http://www.asus.com) para a LVQ de memória (Lista de Vendedores Qualificados), e frequência de memória

## Gráficos

1 x DisplayPort 1.4

1 x D-Sub

1 x HDMI

\* As especificações gráficas podem variar entre os tipos de CPU.

\*\* Os processadores Intel® de 11ª e 10ª gerações suportam DisplayPort 1.4 com resolução máx. de 4096 x 2304 @ 60Hz. Consulte [www.intel.com](http://www.intel.com) para qualquer atualização.

\*\*\* Apenas os processadores Intel® 11ª geração suportam HDMI™ 2.0 com máx. resolução de 4K a 60 Hz, outros suportarão apenas HDMI™ 1.4 com máx. resolução de 4K @ 30Hz. Consulte [www.intel.com](http://www.intel.com) para obter atualizações.

Slots de expansão Processadores Intel® de 11ª e 10ª geração

## Slots de Expansão

1 x PCIe 4.0/3.0 x16 (x16 mode)

Processadores Intel® 11a & 10a Gen

1 slot x PCIe 4.0/3.0 x16

- Processadores Intel® 11a Gen suportam PCIe 4.0 x16

- Processadores Intel® 10a Gen suportam PCIe 3.0 x16

Comentários

Chipset Intel® H510

2 x slots PCIe 3.0 x1

## Armazenamento

Suporta 1 x slot M.2 e 4 x portas SATA 6Gb/s

Chipset Intel® H510

Slot M.2 (Key M), tipo 2242/2260/2280 (suporta os modos PCIe 3.0 x4 e SATA)

4 portas SATA de 6 Gb/s

\* O slot M.2 compartilha largura de banda com SATA6G\_2.

Quando um dispositivo no modo SATA é instalado no slot M.2, a porta SATA6G\_2 não pode ser usada.

## Rede

1 x Ethernet Intel® 1Gb

## USB

USB traseira: Total 4 portas

2 x portas USB 3.2 Gen 1 (2 x Tipo A)

2 x porta USB 2.0 (2 x Tipo A)

USB dianteira: Total 6 portas

1 x header USB 3.2 Gen 1 suporta 2 portas USB 3.2 Gen

1 adicionais

2 x headers USB 2.0 suportam 4 portas USB 2.0 adicionais

## Áudio

CODEC de áudio de alta definição Realtek ALC897 / 887 7.1

Surround Sound\*

- Suporta: detecção de conectores, multitransmissão, jack retasking no painel frontal

- Suporta reprodução de até 24 bits/192 kHz

**Recursos de áudio**

- Blindagem de áudio

Comentários



- Capacitores de áudio japoneses premium

- Camadas da PCB áudio-dedicadas

\* Um gabinete com módulo de áudio HD no painel frontal é necessário para suportar a saída de áudio 7.1 Surround Sound.

## Portas I/O no painel Traseiro

2 portas USB 3.2 Gen 1 (2 x Tipo A)

2 portas USB 2.0 (2 x Tipo-A)

1 x DisplayPort

1 porta D-Sub

1 porta HDMI™

1 porta Ethernet Intel® I219-V de 1 Gb

3 x conectores de áudio

1 porta de teclado PS / 2 (roxa)

1 porta de mouse PS / 2 (verde)

## Painel Interno

### Refrigeração:

1 x header ventoinha CPU 4 pinos

1 x header ventoinha Chassis 4 pinos

### Energia:

1 x conector de alimentação principal de 24 pinos

1 x conector de alimentação + 12V 8 pinos

### Armazenamento:

1 x slot M.2 (chave M)

4 portas SATA de 6 Gb/s

### USB:

1 x header USB 3.2 Gen 1 suporta 2 portas USB 3.2 Gen 1 adicionais

2 x headers USB 2.0 suportam 4 portas USB 2.0 adicionais

### Diversos:

1 x header RGB

1 x header Clear CMOS

1 x header porta COM

1 x header de áudio para painel frontal (AAFP)

- 1 x header S/PDIF Out
- 1 x header de alto-falante
- 1 x header SPI TPM (14-1 pinos)
- 1 x header system panel de 10-1 pinos

## Recursos Especiais

- ASUS 5X PROTECTION III
  - DIGI+ VRM
  - LANGuard
  - Proteção contra sobretensão
  - SafeSlot Core
  - I/O Traseira de Aço Inoxidável
- ASUS Q-Design
  - Q-DIMM
  - Q-Slot
- ASUS Thermal Solution
  - Dissipador de calor de alumínio
- ASUS Lighting Control
  - Header RGB

## Recursos de Software

- Software Exclusivos ASUS
  - Armoury Crate
  - AI Suite 3
    - Performance And Power Saving Utility
  - TurboV EVO
  - EPU
  - DIGI+ VRM
  - Fan Xpert
    - EZ update
  - ASUS CPU-Z
  - AI Charger
  - DAEMON Tools
  - Norton Anti-virus software (Versão Trial gratuita)

Comentários  
A  
P  
K

A

- WinRAR
- UEFI BIOS
- ASUS EZ DIY
- ASUS CrashFree BIOS 3
- ASUS EZ Flash 3
- ASUS UEFI BIOS EZ Mode

---

**BIOS** 128 Mb Flash ROM, UEFI AMI BIOS

---

**Gerenciamento** 128 Mb Flash ROM, UEFI AMI BIOS

---

**Accessórios**

- Cabos
- 2 x cabos SATA 6Gb/s
- Miscelânea
- 1 x Escudo I/O
- 1 x pacote de parafusos M.2 SSD
- Mídia de Instalação
- 1 x DVD de suporte
- Documentação
- 1 x manual de usuário

---

**Sistema Operacional** Windows 10 64bit

---

**Formato** microATX  
22,6 cm x 21,1 cm

Comentários

X

B

P

X



Todas as especificações estão sujeitas a alterações sem aviso prévio. Verifique nas lojas as especificações exatas. Produtos podem não estar disponíveis em todos os mercados.

As cores e versões de software incluídas estão sujeitas a alterações sem aviso prévio.

Os nomes de marcas e produtos mencionados são marcas comerciais das respectivas empresas.

Os termos HDMI e HDMI High-Definition Multimedia Interface, e o logotipo HDMI são marcas ou marcas registradas da HDMI Licensing Administrator, Inc. nos Estados Unidos e em outros países.

Specifications and features vary by model, and all images are illustrative. Please refer specification pages for full details.

\*Precise specifications and features vary by model . Please refer to the specification page

The product (electrical , electronic equipment, Mercury-containing button cell battery) should not be placed in municipal waste. Check local regulations for disposal of electronic products.

The use of trademark symbol (TM, ®) appears on this website means that the word text, trademarks, logos or slogans, is being used as trademark under common laws protection and/or registered as Trademark in U.S. and/or other country/region.

	Placas-mãe / Componentes	Placas-mãe	Asus Prime	PRIME H510M-E	
<b>Compre e Aprenda</b>			<b>Saiba mais</b>	<b>Quem Somos</b>	<b>Comunidade</b>
Portáteis	Placas-mãe / Componentes	Redes / IoT / Servidores	Youtube ROG	Sobre a ASUS	
Smartphones			Facebook ROG	Novidades	
Notebooks	Placas-mãe	Roteadores WiFi	ASUS Fanáticos	Internal Audit	
Para Casa	Placas de Vídeo	Roteadores com MESH	<b>Precisa de ajuda?</b>	Press Room	
Para o Trabalho	Dock Externo para Placa de Vídeo	Servidores	Como solicitar reparo	Relação com Investidores (Inglês)	
Para Criadores	Fontes de Alimentação	Acessórios	Verificar o status de reparo	Contato ASUS	
Para Estudantes	Placas de Som	Fones de Ouvido e Áudio	Dúvidas Técnicas / E-mail		
Monitores / Desktops	Drives Óticos	Power Banks	Contacte-nos por telefone		
Monitores			Vídeos de Suporte ASUS		
			Assistente Virtual		
			MyASUS		

# Impressora Multifuncional EcoTank L3250

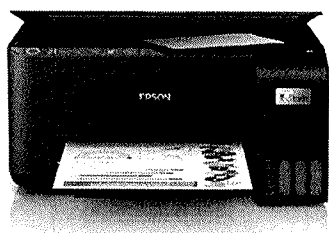

## Impressora multifuncional 3 em 1 com impressão 100% sem cartuchos e conexão Wi-Fi

A Epson EcoTank L3250 é uma multifuncional tanque de tinta 3 em 1 com conexão wireless destinada a famílias, estudantes e profissionais. Oferece baixo custo de impressão graças ao sistema de EcoTank, que imprime até 4.500 páginas em preto e 7.500 páginas coloridas<sup>1</sup> com cada kit de garrafas de reposição original. A tecnologia Heat-Free da Epson não requer aquecimento da tinta no processo, e com isso garante mais rapidez, economia de energia e confiabilidade à impressora. Além disso, a Epson L3250 possui tanques frontais que permitem fácil acesso e a visualização dos níveis de tinta, garantido uma experiência de abastecimento simples, sem sujeira e sem desperdícios através da tecnologia EcoFit. Projetada para integrar um estilo de vida inteligente, possui conectividade avançada com recursos Wi-Fi, Wi-Fi Direct<sup>3</sup>, e impressão a partir de dispositivos móveis através do novo aplicativo Epson Smart Panel. Seu design compacto permite encaixar a multifuncional nos menores espaços. Com a garantia estendida limitada de até 2 anos<sup>2</sup> (com registro), a Epson fornece todo suporte necessário para que os usuários possam imprimir sem cartuchos e sem preocupações!

- **Menor custo de impressão:** Imprima até 4.500 páginas em preto e 7.500 páginas coloridas<sup>1</sup> com cada kit de tintas de reposição original.
- **Tecnologia Heat-Free da Epson:** Evita altos custos de impressão e desperdício, garante qualidade às impressões, além de conferir longa vida e alta performance ao equipamento.
- **Tecnologia de abastecimento EcoFit:** Simples, sem sujeira e sem desperdícios.

**Modelo:** C11CJ67303

## (17) Escreva uma avaliação

## Visão geral

**Menor Custo de Impressão**

Imprima até 4.500 páginas em preto e 7.500 páginas coloridas<sup>1</sup> com cada kit de tintas de reposição original.

**Tecnologia Heat-Free da Epson**

Evita altos custos de impressão e desperdício, garante qualidade às impressões, além de conferir longa vida e alta performance ao equipamento.

**Aplicativo Smart Panel**

Controle sua impressora a partir de dispositivos móveis através do novo aplicativo Smart Panel.

**Conectividade Avançada**

Impressão wireless e Wi-Fi Direct<sup>3</sup> integrado, imprima sem fios diretamente do seu smartphone, tablet ou PCs.

**Até 2 anos de garantia<sup>2</sup> estendida limitada**

Com registro do produto.

**Impressão Otimizada de Fotos**

Tons de preto aprimorados para garantir melhor impressão de textura, sombras e contraste em fotos.

- **Modo Rascunho Vívido:** Alta velocidade de impressão e melhor qualidade quando comparado ao modo rascunho tradicional.
- **Modo Criação de Tinta Preta:** Combina as tintas coloridas para continuar imprimindo e economizando tinta preta.
- **Tecnologia de abastecimento EcoFit:** simples, sem sujeira e sem desperdícios.
- **Sistema Tanque de Tinta 100% sem cartuchos.**
- **Impressão otimizada de fotos:** tons de preto aprimorados para garantir melhor impressão de textura, sombras e contraste em fotos.

**O Que Está Na Caixa:**

- Multifuncional Epson EcoTank L3250
- 1 kit de garrafas originais Epson T544 (Preto, Ciano, Magenta e Amarelo)
- Cabo de alimentação
- Cabo USB
- CD de instalação e Softwares Epson e Guia de instalação rápida
- Garantia do Produto
- Instrução para cadastro de garantia estendida

**Especificações****Imprimir:**

**Tecnologia de impressão:**

Jato de tinta Heat-Free MicroPiezo®

**Resolução máxima de impressão:**

5760 x 1440 dpi

**Velocidade de impressão ISO:**

10 ppm em preto e 5 ppm em cores (A4/carta) ††

**Velocidade de impressão:**

Até 33 ppm em preto e 15 ppm em cores (rascunho, A4/carta) †

**Geral:****Sistemas operacionais:**

Windows Vista® / 7 / 8 / 8.1 / 10 ou mais recente (32 bit, 64 bit)

Windows Server® 2003 (SP2) ou mais recente

Mac OS X 10.5.8 ou mais recente

Mac OS 11 ou mais recente

**Dimensões:**

Sem Embalagem: 37,5 x 34,7 x 17,9 cm

Com Embalagem: 43,6 x 40,8 x 24,4 cm

**Peso:**

Sem Embalagem: 3,9 Kg

Com Embalagem: 5,92 Kg

**País de origem:**

Brasil

**Garantia:**2 anos com registro do produto<sup>2</sup>**Cópia:****Velocidade de cópia ISO:**

7,7 cpm em preto e 3,8 cpm em cores (A4/carta) ††

**Tamanho máximo da cópia:**

A4/carta - 1.200 dpi x 2.400 dpi

**Especificações do scanner:****Tipo de scanner:**

Base plana com sensor de linhas CIS colorido

**Resolução óptica:**

1.200 dpi x 2.400 dpi

**Profundidade de bit de cor:**

48 bits de entrada, 24 bits de saída

**Área máxima de digitalização:**

216 mm x 297 mm

**Velocidade de digitalização:**

11 segundos por página em preto e 28 segundos por página em cores (200 dpi) †††

**Conectividade:**

**Conectividade padrão:**

USB 2.0 de alta velocidade / Wireless / Wi-Fi Direct

**Protocolos de impressão em rede:**

TCP/IPv4, TCP/IPv6

**Protocolos de gerenciamento de redes:**

SNMP, HTTP, DHCP, APIPA, PING, DDNS, mDNS, SLP, WSD, LLTD WEP (64bit/128bit), WPA-PSK (TKIP), WPA2-PSK (AES), WPA3-SAE (AES)

**Segurança WLAN:**

WEP (64-bit/128-bit), WPA-PSK (TKIP), WPA2-PSK (AES), WPA3-SAE (AES)

**Impressão do Dispositivo Móvel:****Epson Connect:**

Epson Smart Panel™ App (iOS™, Android™), Epson Email Print®, Remote Print Driver

**Outros:**

Chromebook Native Print

**Manuseio do papel:****Suporte de Papel:**

Foto: 10x15 cm (4x6 in), 16:9 wide (102x181 mm), 13x18 cm (5x7 in)

**Tamanhos de papel:**

Padrão: A4, Carta, Ofício (215.9 x 355.6mm), Mexico-Ofício (215.9 x 340.4mm), Ofício 9 (214.9 x 315mm), Fólio (215.9x330.2mm), Executivo, Meia carta, A6

Foto: 10x15 cm (4x6 in), 13x18 cm (5x7 in), 16:9 wide (102x108mm), 8x10 in

Envelopes: #10

Definido pelo Usuário: 54x86 to 215.9x1200 mm

**Tamanho máximo do papel:**

215.9 mm x 1.200 mm

**Tipos de papel:**

Comum e Papéis Especiais EPSON

**Capacidade de entrada de papel:**

100 folhas de papel A4

**Capacidade de bandeja de saída:**

30 folhas de papel A4

**Detalhes da Impressora:****Softwares inclusos:**

CD: Printer Driver , Epson Photo+, Epson ScanSmart

**Energia:****Voltagem nominal:**

AC 100 - 240 V

**Frequência nominal:**

50 - 60 Hz



**Consumo de energia:**

12 W em operação e 0,7 W em repouso

© 2021 Epson America, Inc.

X  
K  
P

X



Imagem meramente ilustrativa  
Foto: In House / Bluecase only

Importado por:  
BLUEVIX COMÉRCIO E SERVIÇO EIRELI  
CNPJ: 39.272.778/0001-95

Made in China / Fabricado na China

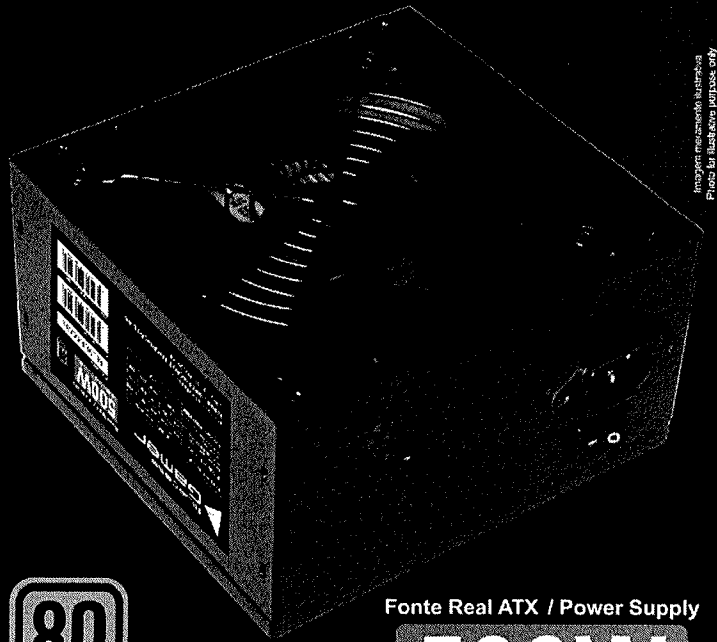

Fonte Real ATX / Power Supply



Handwritten marks and signatures at the bottom right of the page.

**Índice / Table of Contents:**

- Características / Characteristics ..... 02
- Português / Portuguese ..... 03
- Inglês / English ..... 04
- Especificações / Specification ..... 05
- Conectores / Connectors ..... 06

**Conectores / Connectors:**

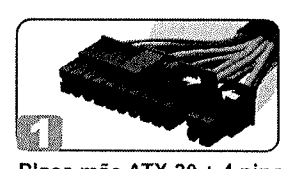

Placa mãe ATX 20 + 4 pinos  
Motherboard ATX 20 + 4 pins

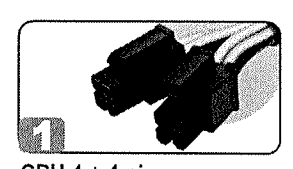

CPU 4 + 4 pinos  
CPU 4 + 4 pins



IDE (Molex 4 pinos)  
Molex 4 pins

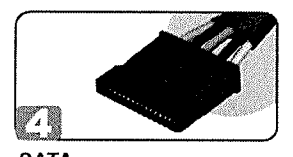

SATA  
SATA

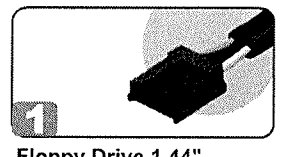

Floppy Drive 1,44"  
Floppy Drive 1,44"



PCI Express 6 + 2 pinos  
PCI Express 6 + 2 pins

*[Handwritten marks and signatures]*

**Especificação Elétrica /  
Electrical Specification:**

AC Input / Entrada AC:	90V - 264V   47Hz - 63 Hz				
DC Output / Saída DC:	+5V	+3.3V	+12V	-12V	+5VSB
Maximum output current / Corrente máxima de saída:	16A	16A	35A	0.3A	2.5A
Combined load / Corrente combinada:	110W		420W	3.6W	12.5W
Total power / Potência total:	500W				

05

**Características / Characteristics:**



Suporte a Crossfire e SLI  
Crossfire and SLI Support

Bivolt automático  
Auto 115/230V switching



PFC Ativo  
PFC Active



Controle inteligente  
de temperatura  
Intelligent  
temperature control



Ventilador de 12cm  
silencioso  
4.7 In. Silent fan

02

*Handwritten notes:*  
P  
L  
A

## Manual de Instruções:

### Instalação

Para evitar choques elétricos, desconecte o cabo de alimentação da sua fonte de alimentação.  
Verifique se o interruptor I / O da fonte de alimentação está em off, posição "O". Depois de instalar a fonte no gabinete, conecte o conector de alimentação principal da placa mãe.

Nota: Consulte o manual do usuário da placa mãe para verificar as condições de ligação dos conectores de alimentação.

- Ligue o conector CPU ao soquete do processador na placa mãe.
- Ligue o conector PCI-E na placa gráfica, se necessário.
- Ligue o conector Molex a dispositivos periféricos, DVD, disco rígido, etc., se houver.
- Ligue o conector Floppy Driver à unidade de disquete, se houver.
- Ligue o conector SATA a dispositivos periféricos, DVD, disco rígido, etc., se houver.
- Certifique-se de todos os conectores estão firmemente conectados.

### Atenção:

Todos os conectores possuem apenas uma posição de encaixe. Não force a instalação em outra posição. Organize os cabos dentro do gabinete para não ter contato com ventiladores, superfícies quentes e não fique pressionados por outras peças do computador.

### Problemas e Soluções

Se o seu sistema PC não liga, por favor, siga os seguintes passos:

1. Verifique se o cabo de alimentação AC está conectado com firmeza e se o interruptor de alimentação AC está ligado.
2. Certifique-se de todos os conectores de saída DC estão conectados de forma adequada e plugados com firmeza.
3. Verifique se há qualquer problema de curto-circuito ou periféricos defeituosos, retirando cada dispositivo periférico um de cada vez.
4. Se um dos problemas acima mencionados ocorre, remova a falha e espere de 1 a 2 minutos antes de ligar a fonte de alimentação novamente. Isto é necessário para libertar a condição de "bloqueio" do circuito de proteção.
5. Se a fonte de alimentação não ligar após as etapas acima, entre em contato com seu revendedor.

## Instruction Manual:

### Installation

To prevent electrical shocks, please disconnect the power cord from your PSU. Make sure the I/O switch of the PSU is at the off "O" position. After installing the new PSU into the chassis, connect the Main power connector to the motherboard.

Note: Please refer to your motherboard user guide to reference the connection requirements of the Main power connector and CPU connector of your particular components.

- Connect the CPU connector to the CPU socket on the motherboard.
- Connect the PCI-E connector on the graphic card if needed.
- Connect the Molex connector to peripheral devices, DVD, HDD, etc.
- Connect the Floppy Drive connector to the floppy drive.
- Connect the SATA connector to peripheral devices, DVD, HDD, etc.
- Make sure all connectors are firmly connected.

### Please note:

There is only one fitting position for all connectors. Do not force installation into a different position. Arrange the cables inside the chassis in a way that they do not have any contact with the fans, hot surfaces and that they do not be pressured by other parts of the computer.

### Trouble Shooting

If your PC system does not power on, please take the following steps:

1. Make sure the AC power cord is connected firmly and the AC power switch is turned on.
2. Make sure all DC output connectors are connected appropriately and firmly plugged.
3. Check whether there is any short circuit problem or defective peripherals by unplugging each peripheral device one at a time.
4. If one of the above mentioned problems occurs, please remove the faulty device and wait for 1-2 minutes before turning the PSU on again. This is necessary to release the "latch" condition of the protection circuit.
5. If the PSU does not power up after the above steps, please contact your reseller.

P  
H  
A

1043R

GAMER NOTEBOOKS MONITORES PRODUTOS DIGITAIS ACESSÓRIOS

Digite Aqui



0

OFERTA RELÂMPAGO

Corra antes que acabe!

COMPRE AGORA

HOME > NOTEBOOKS > PERFORMANCE

### 3QD Intel Core i5 Windows 10

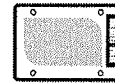
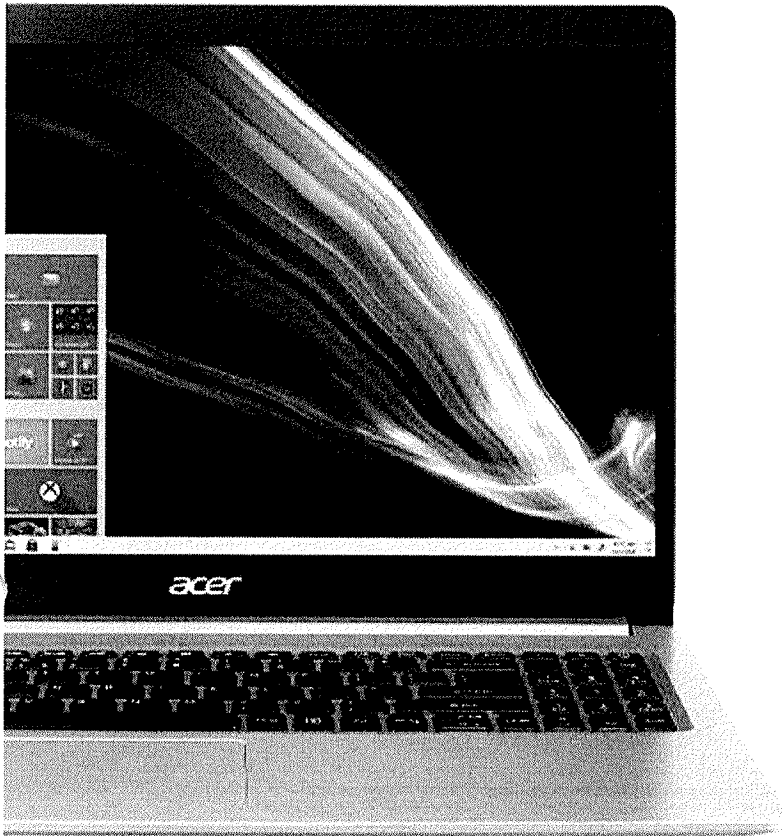

512 GB SSD



NVIDIA MX350 com 2 GB

o, basta preencher os campos abaixo.





OK

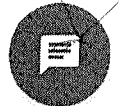
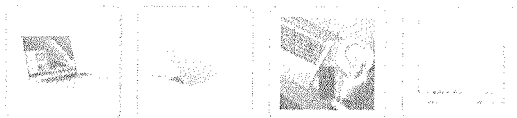

Handwritten notes and arrows on the right side of the page.

## SOBRE O PRODUTO

## FICHA TÉCNICA

<b>SISTEMA OPERACIONAL</b>	Windows 10 Home 64-Bit
<b>CPU E CHIPSET</b>	Intel® Core™ i5-1035G1 Quad core (4 núcleos, 8 threads) Frequência: 1.00 GHz até 3.60 GHz 6MB Intel® Smart Cache
<b>MEMÓRIA RAM</b>	8 GB RAM (4 GB soldada + 4 GB Módulo) DDR4 2133 MHz Expansível até 20 GB (1 slot com suporte para até 16 GB + 4 GB soldada)
<b>TELA</b>	15.6" com design ultrafino Painel: TN Resolução: Full HD (1920x1080) Proporção: 16:9 Tecnologia antirreflexo Acer ComfyView™ Taxa de atualização: 60 Hz Tempo de resposta: 8 ~ 11ms Brilho: 220 nits Taxa de contraste: 400:1 Espaço de cor (color gamut): 45% NTSC
<b>PLACA DE VÍDEO</b>	Nvidia® GeForce® MX350 com 2 GB de memória GDDR5 dedicada Suporte às tecnologias NVIDIA® Optimus®, NVIDIA GPU Boost™ 3.0, NVIDIA GameWorks™, Microsoft® DirectX® 12 com feature level 12_1, Vulkan 1.1, OpenGL® 4.6, OpenCL™ 1.2 e PCI Express 3.0 Intel® UHD Graphics G1 com memória compartilhada com a memória RAM. Suporte às tecnologias OpenGL® 4.5, OpenCL™ 2.2 e Microsoft® DirectX® 12
<b>ÁUDIO</b>	Dois alto-falantes estéreo Tecnologia Acer TrueHarmony Microfone duplo com tecnologia Acer Purified Voice Compatível com Cortana com voz
<b>ARMAZENAMENTO</b>	512 GB SSD PCIe 3.0 NVMe x4 (M.2 2280)
<b>EXPANSÃO</b>	Este modelo possui capacidade para a instalação e/ou melhorias de SSD e HDD: Slot ocupado M.2 2280, compatível com unidades SSD PCIe 3.0 NVMe x2/x4 de até 512GB (Não acompanha o produto). Slot livre SATA 3, compatível com HDD ou SSD SATA 3 2.5" de até 2TB (Não acompanha o produto)
<b>WEBCAM</b>	Webcam Acer HD com 1280x720 de resolução e gravação de áudio e vídeo em 720p
<b>WIRELESS E REDE</b>	Wireless (Wi-Fi): Compatível com IEEE 802.11 a/b/g/n/ac Suporte a redes com frequência de 2.4 GHz e 5 GHz Com tecnologia MU-MIMO 2x2 Bluetooth® 4.2

26/10/2021 15:43

Notebook Acer Aspire 5 A515-55G-53QD Intel Core i5 8GB 512GB SSD 15,6' MX350 Windows 10 - acerstore

	LAN/Rede com fio: Gigabit Ethernet, Wake-on-LAN ready
<b>CONTROLES DE PRIVACIDADE</b>	Senhas para BIOS e HDD, Trava Kensington, Solução TPM em Firmware (fTPM)
<b>DIMENSÕES E PESO</b>	363.4 (L) x 250.5 (P) x 17.95 (A) mm 1.8 kg
<b>BATERIA E ALIMENTAÇÃO</b>	Fonte de alimentação: Adaptador AC Bivolt de 3 pinos (65W) com cabo certificação INMETRO Bateria: Bateria de 4 células (Li-Ion) 48Wh Autonomia da bateria de até 8 horas 10 (depende das condições de uso)
<b>APLICATIVOS EMBARCADOS</b>	Acer Care Center Acer Configuration Manager Quick Access Acer Product Registration
<b>TECLADO E CONTROLES</b>	Teclado: Tipo membrana em português do Brasil padrão ABNT 2 Atalho com função multimídia (Play/pause, parar, voltar, avançar, aumentar volume e diminuir volume) Touchpad: Multi-gestual com dois botões Certificação Microsoft Precision Touchpad
<b>CONTEÚDO DA EMBALAGEM</b>	Notebook Acer aspire 5 Fonte carregadora do notebook Manual em português Termo de garantia
<b>COR</b>	Prata
<b>ACER P/N</b>	NX.A7MAL.002

### VOCÊ TAMBÉM PODE GOSTAR

**15 %  
OFF**



Notebook Acer Aspire 5  
A514-53G-51BK Intel

★★★★☆ (20)

De: R\$ 4.599,00

**Por: R\$ 3.899,00**

ou 12x de R\$ 324,91 sem juros

10% de desconto no PIX



intelbras

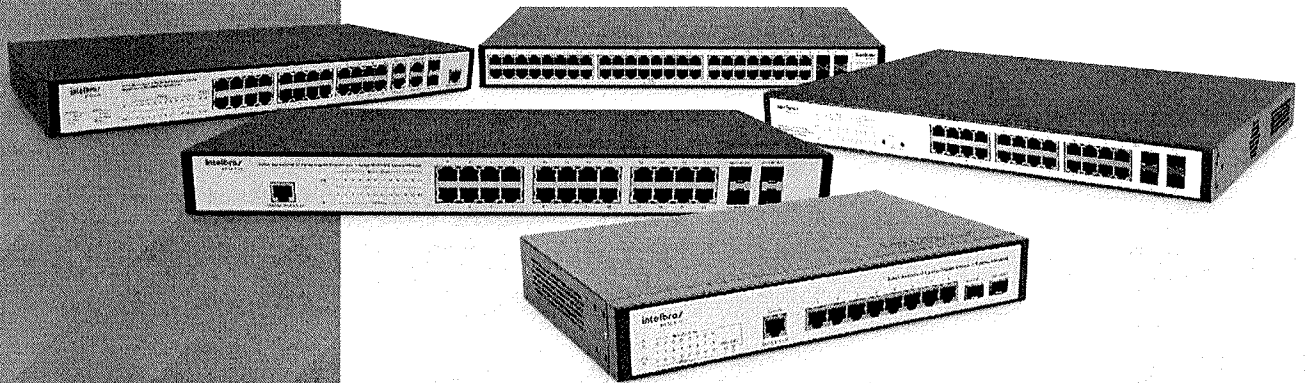

SF 2842 MR  
 SG 2404 MR  
 SG 1002 MR  
 SG 5200 MR  
 SG 2404 PoE

## Switches Gerenciáveis

SPANNING  
TREE

EVITA LOOPING  
 NA REDE

## VLAN

SEGMENTAÇÃO  
 DE REDES

## QoS

PRIORIZA PACOTES  
 DE DADOS, VOZ  
 E VIDEO



PRODUTO QUE  
 FALA SUA LÍNGUA

3  
anos

GARANTIA

Os switches gerenciáveis Intelbras possuem recursos de gerenciamento para que o profissional tenha maior controle sobre a rede. São 5 modelos de 10 a 52 portas, com slots Mini-GBICs disponíveis para criação de enlaces de fibra óptica. Eles fornecem soluções flexíveis com alto desempenho e estabilidade para projetos de todos os portes, aumento na performance e segurança da rede.

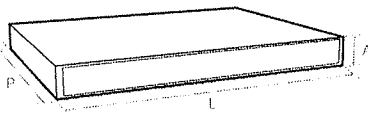

	L	A	P
SF 2842 MR	440 mm	44 mm	220 mm
SG 2404 MR	440 mm	44 mm	220 mm
SG 1002 MR	180 mm	44 mm	94 mm
SG 5200 MR	440 mm	44 mm	260 mm
SG 2404 PoE	440 mm	44 mm	330 mm



SF 2842 MR



SG 2404 MR



SG 1002 MR



SG 5200 MR



SG 2404 PoE

## Características

- » Múltiplas funções de gerenciamento de rede;
- » Segurança de informações e eficiência no tráfego através da segmentação da rede em VLANs;
- » Maior confiabilidade e redundância nos links de dados, evitando loops e rotas menos eficientes com Spanning Tree;
- » Aumento do poder de processamento do enlace com o Link Aggregation, que amplia a capacidade de tráfego das portas agregando-as;
- » Priorização de dados, voz e controle de banda com a criação de regras de Qualidade de Serviço (QoS);
- » Maior segurança e controle de rede através do monitoramento remoto dos dispositivos conectados via protocolo SNMP;
- » Alimentação dos dispositivos conectados ao switch pelo cabo de rede (PoE) com o SG 2400 PoE;
- » Suporte para instalação em rack padrão EIA 19" (1 U de altura);
- » Garantia de 3 anos sob troca expressa;
- » Manual e interface de gerenciamento<sup>1</sup> em português.

<sup>1</sup> Exceto para os produtos SF 2842 MR e SG 2404 MR que possuem interface de gerenciamento em inglês.

SF 2842 MR  
 SG 2404 MR  
 SG 1002 MR  
 SG 5200 MR  
 SG 2404 PoE

# Switches Gerenciáveis

## Especificações técnicas

	SG 2404 MR	SF 2842 MR	SG 1002 MR	SG 5200 MR	SG 2404 PoE
<b>Hardware</b>					
Chipset	Broadcom BCM533145 + BCM54685*2	Marvell 98DX1035 + 88E3083*3 + 88E1545*2	Broadcom BCM53312580KPBG	Marvell 98DX3036*2 + 88E1545*12	Broadcom BCM533145 + BCM54685*2
Frequência do buffer	200 MHz	500 MHz	200 MHz	500 MHz	200 MHz
Memória SDRAM DDR	256 Mbit	512 Mbit	256 Mbit	512 Mbit	256 Mbit
Memória Flash	128 Mbit	64 Mbit	128 Mbit	64 Mbit	128 Mbit
Portas RJ45 Fast Ethernet (10/100 Mbps)	-	24	-	-	-
Portas RJ45 Gigabit Ethernet (10/10/1000 Mbps)	24	4	8	48	24 (PoE a/all)
Slots Mini-GBIC/SFP (1000 Mbps)	4 (compartilhadas com as portas 21,22,23 e 24)	2 (compartilhadas com as portas 27 e 28)	2 (independentes)	4 (independentes)	4 (compartilhadas com as portas 21,22,23 e 24)
Portas console	1	1	1	-	-
LEDs indicativos	Alimentação Link/atividade por porta Indicação de velocidade de conexão	Alimentação Link/atividade por porta Indicação de velocidade de conexão	Alimentação Link/atividade por porta Indicação de velocidade de conexão	Alimentação Link/atividade por porta Indicação de velocidade de conexão	Alimentação Link/atividade por porta Indicação de velocidade de conexão e PoE
<b>Alimentação</b>					
Entrada	100-240 VAC, 50/60 Hz	100-240 VAC, 50/60 Hz	100-240 VAC, 50/60 Hz	100-240 VAC, 50/60 Hz	100-240 VAC, 50/60 Hz
Disposição da fonte	Fonte de alimentação interna	Fonte de alimentação interna	Fonte de alimentação interna	Fonte de alimentação interna	Fonte de alimentação interna
Potência de consumo (sem link)	6,8 W	10,25 W	5,24 W	17,83 W	27,17 W
Potência máxima de consumo	23,3 W	11,9 W	10,7 W	40,67 W	231,02 W
<b>Condições ambientais</b>					
Temperatura de operação	0 °C a 40 °C	0 °C a 40 °C	0 °C a 40 °C	0 °C a 40 °C	0 °C a 40 °C
Temperatura de armazenamento	-40 °C a 70 °C	-40 °C a 70 °C	-40 °C a 70 °C	-40 °C a 70 °C	-40 °C a 70 °C
Umidade de operação	10% a 90% (sem condensação)	10% a 90% (sem condensação)	10% a 90% (sem condensação)	10% a 90% (sem condensação)	10% a 90% (sem condensação)
Umidade de armazenamento	5% a 90% (sem condensação)	5% a 90% (sem condensação)	5% a 90% (sem condensação)	5% a 90% (sem condensação)	5% a 90% (sem condensação)
<b>Certificações</b>					
Anatel	Equipamento homologado	Equipamento homologado	Equipamento homologado	Equipamento homologado	Equipamento homologado
FCC	FCC Part 15 B Class A	FCC Part 15 B Class A	FCC Part 15 B Class A	FCC Part 15 B Class A	FCC Part 15 B Class A
CE	CE EN55022, EN61000-3-2, EN61000-3-3, EN55024 e EN60950-1	CE EN55022, EN61000-3-2, EN61000-3-3, EN55024 e EN60950-1	CE EN55022, EN61000-3-2, EN61000-3-3, EN55024 e EN60950-1	CE EN55022, EN61000-3-2, EN61000-3-3, EN55024 e EN60950-1	CE EN55022, EN61000-3-2, EN61000-3-3, EN55024 e EN60950-1
Ambientais	RoHS	RoHS	RoHS	RoHS	RoHS
<b>Aparência</b>					
Material	Aço	Aço	Aço	Aço	Aço
Dimensões (L x A x P)	44 x 220 x 440 mm	44 x 220 x 440 mm	44 x 180 x 294 mm	44 x 260 x 440 mm	330 x 440 mm
Instalação em rack padrão EIA 19"	1 U de altura (acompanha suporte)	1 U de altura (acompanha suporte)	1 U de altura (acompanha suporte)	1 U de altura (acompanha suporte)	1 U de altura (acompanha suporte)
<b>Cabeamento suportado</b>					
10 BASE-T	Cabo UTP categoria 3, 4, 5 (máximo 100 m) Cabo STP EIA/TIA-568 100Ω (máximo 100 m)	Cabo UTP categoria 3, 4, 5 (máximo 100 m) Cabo STP EIA/TIA-568 100Ω (máximo 100 m)	Cabo UTP categoria 3, 4, 5 (máximo 100 m) Cabo STP EIA/TIA-568 100Ω (máximo 100 m)	Cabo UTP categoria 3, 4, 5 (máximo 100 m) Cabo STP EIA/TIA-568 100Ω (máximo 100 m)	Cabo UTP categoria 3, 4, 5 (máximo 100 m) Cabo STP EIA/TIA-568 100Ω (máximo 100 m)
100 BASE-TX	Cabo UTP categoria 5, 5e (máximo 100 m) Cabo STP EIA/TIA-568 100Ω (máximo 100 m)	Cabo UTP categoria 5, 5e (máximo 100 m) Cabo STP EIA/TIA-568 100Ω (máximo 100 m)	Cabo UTP categoria 5, 5e (máximo 100 m) Cabo STP EIA/TIA-568 100Ω (máximo 100 m)	Cabo UTP categoria 5, 5e (máximo 100 m) Cabo STP EIA/TIA-568 100Ω (máximo 100 m)	Cabo UTP categoria 5, 5e (máximo 100 m) Cabo STP EIA/TIA-568 100Ω (máximo 100 m)
1000 BASE-T	Cabo UTP categoria 5e, 6 (máximo 100 m) EIA/TIA-568 100Ω STP (máximo 100 m)	Cabo UTP categoria 5e, 6 (máximo 100 m) EIA/TIA-568 100Ω STP (máximo 100 m)	Cabo UTP categoria 5e, 6 (máximo 100 m) EIA/TIA-568 100Ω STP (máximo 100 m)	Cabo UTP categoria 5e, 6 (máximo 100 m) EIA/TIA-568 100Ω STP (máximo 100 m)	Cabo UTP categoria 5e, 6 (máximo 100 m) EIA/TIA-568 100Ω STP (máximo 100 m)
1000 BASE-FX	Fibra monomodo (SMF) e multimodo (MMF)	Fibra monomodo (SMF) e multimodo (MMF)	Fibra monomodo (SMF) e multimodo (MMF)	Fibra monomodo (SMF) e multimodo (MMF)	Fibra monomodo (SMF) e multimodo (MMF)
<b>Principais padrões e protocolos</b>					
Padrões IEEE	IEEE802.3, 802.3u, 802.3ab, 802.3z, 802.3x, 802.1p, 802.1q, 802.1x, 802.1d, 802.1w, 802.1s, 802.1v, 802.3ac, 802.1ax e 802.3ad	IEEE802.3, 802.3u, 802.3ab, 802.3z, 802.3x, 802.1p, 802.1q, 802.1x, 802.1d, 802.1w, 802.1s, 802.1v, 802.3ac, 802.1ax e 802.3ad	IEEE802.3, 802.3u, 802.3ab, 802.3z, 802.3x, 802.1p, 802.1q, 802.1x, 802.1d, 802.1w, 802.1s, 802.1v, 802.3ac, 802.1ax e 802.3ad	IEEE802.3, 802.3u, 802.3ab, 802.3z, 802.3x, 802.1p, 802.1q, 802.1x, 802.1d, 802.1w, 802.1s, 802.3ad	IEEE 802.3, 802.3u, 802.3z, 802.3x, 802.1p, 802.1q, 802.1x, 802.3ad, 802.3af e 802.3at

*[Handwritten signatures and marks]*

SF 2842 MR  
 SG 2404 MR  
 SG 1002 MR  
 SG 5200 MR  
 SG 2404 PoE

# Switches Gerenciáveis

	RFC1541, RFC1112, RFC2236, RFC2618, RFC1757, RFC1157, RFC2571, RFC2030	RFC1541, RFC1112, RFC2236, RFC2618, RFC1757, RFC1157, RFC2571, RFC2030	RFC1541, RFC1112, RFC2236, RFC2618, RFC1757, RFC1157, RFC2571, RFC2030	RFC1541, RFC1112, RFC2236, RFC2618, RFC1757, RFC1157, RFC2571, RFC2030	RFC1541, RFC1112, RFC2236, RFC2618, RFC1757, RFC1157, RFC2571, RFC2030
Padrões IETF					
Outros padrões e protocolos	CSMA/CD, TCP/IP, SNMPv1/v2c/v3, HTTP, HTTPS, SSHv1/v2	CSMA/CD, TCP/IP, SNMPv1/v2c/v3, HTTP, HTTPS, SSHv1/v2	CSMA/CD, TCP/IP, SNMPv1/v2c/v3, HTTP, HTTPS, SSHv1/v2	CSMA/CD, TCP/IP, SNMPv1/v2c/v3, HTTP, HTTPS, SSHv1/v2	CSMA/CD, TCP/IP, SNMPv1/v2c/v3, HTTP, HTTPS, SSHv1/v2
<b>Características básicas</b>					
Método de transmissão	Armazena e envia (Store-and-Forward)	Armazena e envia (Store-and-Forward)	Armazena e envia (Store-and-Forward)	Armazena e envia (Store-and-Forward)	Armazena e envia (Store-and-Forward)
Backplane (capacidade do Switch)	48 Gbps	12,8 Gbps	20 Gbps	104 Gbps	48 Gbps
Tamanho da tabela de endereços MAC	8 K	8 K	8 K	16 K	8 K
Jumbo frame	10240 Bytes	10240 Bytes	10240 Bytes	10240 Bytes	10240 Bytes
Buffer de memória	4 Mb	7,6 Mb	4 Mb	16 Mb	4 Mb
MTBF	91461 horas (40 °C)	92575 horas (40 °C)	103180 horas (40 °C)	102057 horas (40 °C)	77887 horas (25 °C)
Taxa de encaminhamento de pacotes	35,7 Mpps	9,5 Mpps	14,9 Mpps	77,3 Mpps	35,7 Mpps
IPv6	Suporte a dual IPv4/IPv6 stack, MLD snooping e IPv6 neighbor discovery	-	-	-	-
	<b>SG 2404 MR</b>	<b>SF 2842 MR</b>	<b>SG 1002 MR</b>	<b>SG 5200 MR</b>	<b>SG 2404 PoE</b>
<b>Características avançadas</b>					
Configuração de portas	Autonegociação MDI/MDI-X Controle de fluxo (flow control) Espelhamento de portas (port mirroring) Estatística de tráfego	Autonegociação MDI/MDI-X Controle de fluxo (flow control) Espelhamento de portas (port mirroring) Estatística de tráfego	Autonegociação MDI/MDI-X Controle de fluxo (flow control) Espelhamento de portas (port mirroring) Estatística de tráfego	Autonegociação MDI/MDI-X Controle de fluxo (flow control) Espelhamento de portas (port mirroring) Estatística de tráfego	Autonegociação MDI/MDI-X Controle de fluxo (flow control) Espelhamento de portas (port mirroring) Estatística de tráfego
Agregação de Link (Link Aggregation)	Agregação de Link estática Agregação de Link dinâmica (LACP) 8 grupos 8 portas por grupo	Agregação de Link estática Agregação de Link dinâmica (LACP) 8 grupos 8 portas por grupo	Agregação de Link estática Agregação de Link dinâmica (LACP) 8 grupos 8 portas por grupo	Agregação de Link estática Agregação de Link dinâmica (LACP) 6 grupos 4 portas por grupo	Agregação de Link estática Agregação de Link dinâmica (LACP) 6 grupos 4 portas por grupo
Distribuição de carga	Algoritmo baseado em endereço MAC de origem/destino Algoritmo baseado em endereço IP de origem/destino	Algoritmo baseado em endereço MAC de origem/destino Algoritmo baseado em endereço IP de origem/destino	Algoritmo baseado em endereço MAC de origem/destino Algoritmo baseado em endereço IP de origem/destino	Algoritmo baseado em endereço MAC de origem/destino Algoritmo baseado em endereço IP de origem/destino	Algoritmo baseado em endereço MAC de origem/destino Algoritmo baseado em endereço IP de origem/destino
Tabela MAC	Vínculo e filtro de endereço MAC (MAC Filter) Endereço MAC Estático (Static MAC Address) Endereço MAC Dinâmico (Dynamic MAC Address)	Vínculo e filtro de endereço MAC (MAC Filter) Endereço MAC Estático (Static MAC Address) Endereço MAC Dinâmico (Dynamic MAC Address)	Vínculo e filtro de endereço MAC (MAC Filter) Endereço MAC Estático (Static MAC Address) Endereço MAC Dinâmico (Dynamic MAC Address)	Vínculo e filtro de endereço MAC (MAC Filter) Endereço MAC Estático (Static MAC Address) Endereço MAC Dinâmico (Dynamic MAC Address)	Vínculo e filtro de endereço MAC (MAC Filter) Endereço MAC Estático (Static MAC Address) Endereço MAC Dinâmico (Dynamic MAC Address)
VLAN	VLAN baseada em endereço MAC VLAN baseada em protocolo GARP/GVRP 4 k VLANs ativas Voice VLAN 4 k VLANs IDs	VLAN baseada em protocolo GARP/GVRP 4 k VLANs ativas Voice VLAN 4 k VLANs IDs	VLAN baseada em endereço MAC VLAN baseada em protocolo GARP/GVRP 4 k VLANs ativas Voice VLAN 4 k VLANs IDs	VLAN baseada em endereço MAC VLAN baseada em protocolo GARP/GVRP 512 VLANs ativas Voice VLAN 4 k VLANs IDs	VLAN baseada em endereço MAC VLAN baseada em protocolo GARP/GVRP 512 VLANs ativas Voice VLAN 4 k VLANs IDs
Spanning Tree	VLAN baseada em TAG (802.1Q) VLAN baseada em porta VLAN de gerenciamento 802.1d Spanning Tree Protocol (STP) 802.1w Rapid Spanning Tree Protocol (RSTP) 802.1s Multiple Spanning Tree Protocol (MSTP) Loop Guard Root Guard TC-BPDU Guard BPDU Guard BPDU Filter	VLAN baseada em TAG (802.1Q) VLAN baseada em porta VLAN de gerenciamento 802.1d Spanning Tree Protocol (STP) 802.1w Rapid Spanning Tree Protocol (RSTP) 802.1s Multiple Spanning Tree Protocol (MSTP) Loop Guard Root Guard TC-BPDU Guard BPDU Guard BPDU Filter	VLAN baseada em TAG (802.1Q) VLAN baseada em porta VLAN de gerenciamento 802.1d Spanning Tree Protocol (STP) 802.1w Rapid Spanning Tree Protocol (RSTP) 802.1s Multiple Spanning Tree Protocol (MSTP) Loop Guard Root Guard TC-BPDU Guard BPDU Guard BPDU Filter	VLAN baseada em TAG (802.1Q) VLAN baseada em porta VLAN de gerenciamento 802.1d Spanning Tree Protocol (STP) 802.1w Rapid Spanning Tree Protocol (RSTP) 802.1s Multiple Spanning Tree Protocol (MSTP) Loop Guard Root Guard TC-BPDU Guard BPDU Guard BPDU Filter	VLAN baseada em TAG (802.1Q) VLAN baseada em porta VLAN de gerenciamento 802.1d Spanning Tree Protocol (STP) 802.1w Rapid Spanning Tree Protocol (RSTP) 802.1s Multiple Spanning Tree Protocol (MSTP) Loop Guard Root Guard TC-BPDU Guard BPDU Guard BPDU Filter

Handwritten marks and signatures on the right side of the page, including a large 'X' and a signature.



SF 2842 MR  
 SG 2404 MR  
 SG 1002 MR  
 SG 5200 MR  
 SG 2404 PoE

## Switches Gerenciáveis

### Detalhes do produto

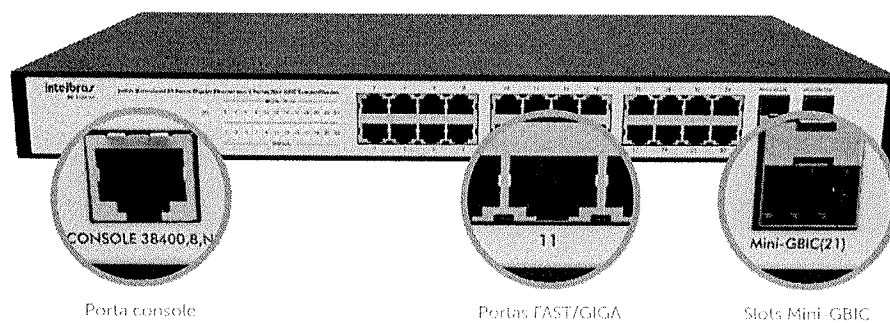

### Soluções integradas

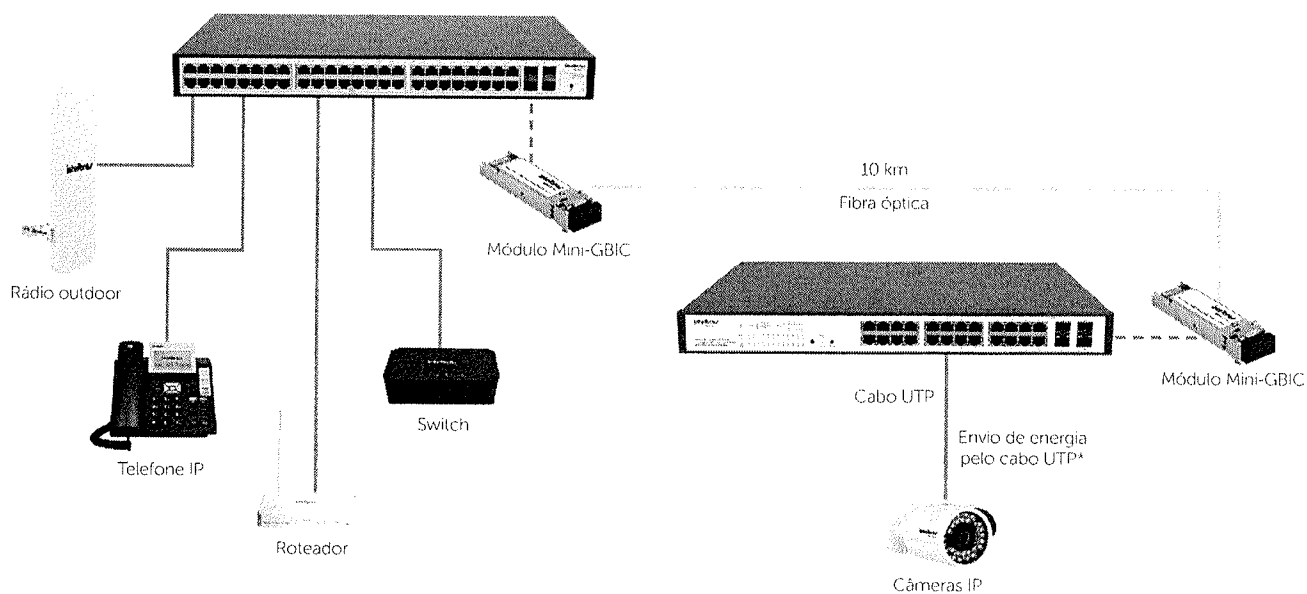

\*Aplicação utilizando o modelo SG 2404 PoE. Imagens ilustrativas

### Conheça também

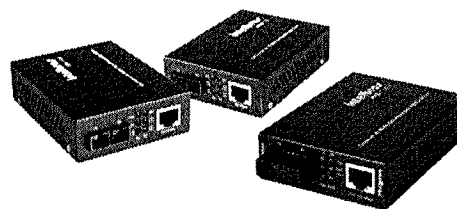
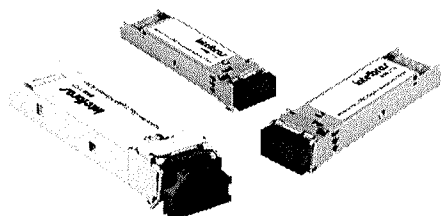



**EDITAL DE PREGÃO Nº 116/2021**  
**PROCESSO ADMINISTRATIVO Nº 185/2021**  
**MODALIDADE: PREGÃO ELETRÔNICO**  
**TIPO: MENOR PREÇO GLOBAL DO LOTE**

**OBJETO:** contratação de empresa para fornecimento de materiais, suprimentos e equipamentos de informática

**ANEXO II**  
**PROPOSTA COMERCIAL**

**Proponente:** Ammo Informática Ltda - EPP  
**Endereço:** Av. João Paulino Vieira Filho, 672 - Sobreloja/Sala 05 – Novo Centro – Maringá/PR  
**Telefone:** 44 4009-9115 **E-mail:** licitacao@ammoinformatica.com.br  
**CNPJ:** 07.300.151/0001-04 **I. Estadual:** 903.34893-39  
**Banco:** 341 – Itau **Ag:** 0113 **C/C:** 30500-7  
**Representante Legal:** Maxionilo Roberto de Lima **CPF:** 523.333.029-68  
**Endereço:** Rua Tietê, 252 – Apto 101 – Zona 07 – Maringá/PR

Propomo-nos fornecer à Prefeitura Municipal de Marmeleiro, em estrito cumprimento ao previsto no Edital de Pregão Eletrônico nº 116/2021, conforme abaixo discriminado:

**LOTE 13**

Item	Qtde	Descrição	Marca/Modelo	Valor Unit	Valor Total
17	2	Impressora com no mínimo as especificações abaixo: - Resolução máxima de impressão: 5760 x 1440 dpi - Velocidade de impressão: 33 ppm em preto e 15 ppm em cores - Tamanho da gota: 3 picolitros - Capacidade de Entrada do papel: 100 folhas de papel A4 - Capacidade de Saída do papel: 30 folhas de papel A4 - Tamanhos de papel suportados: A4, A6, Carta, Legal, 4x6" (10x15cm), 5x7" (13x18cm), 8x10" (20x25cm), 3,5x5" (9x13cm), 16:9 (10x18cm), Meia Carta, Envelope #10 - Impressão Duplex: Manual - Email Print - Google Cloud Print - Mopria Scanner: - Resolução máxima do scanner: 1200 x 2400 dpi - Profundidade máxima do scanner: 48-bit interna (24-bit externa) - Área de escaneamento: 21.6 x 29.7 cm - Velocidade máxima de escaneamento: 12 segundos por página em preto e 27 segundos por página em cores (300 dpi) Cópia: - Tamanho das cópias: Carta/ A4 ou 10 x 15 cm Conectividade: - Conexões: USB 2.0 de alta velocidade / Wireless / Wi-Fi Direct Impressão a partir de um dispositivo móvel: Compatibilidade: - Windows XP SP3 / XP Professional x64 Edition SP2 / Vista / 7 / 8 / 8.1 / 10 - Windows Server 2003/2003 x64 Edition/2003 R2/2003 R2 x64 Edition/2008/2008 R2/2012/2012 R2/2016 - Mac OS X 10.6.8, 10.7.x, 10.8.x10.9.x, 10.10.x, 10.11.x, 10.12.x Energia: - Voltagem: Bivolt - Consumo elétrico: 12,0W em Operação e 0,7W em repouso Conteúdo da Embalagem: - Multifuncional - Kit de garrafas originais (Preto, Ciano, Magenta e Amarelo) - Cabo de alimentação - Cabo USB - CD de instalação - Guia de instalação rápida Garantia 12 meses de garantia Peso 7075 gramas (bruto com embalagem) Sugestão: Multifuncional Epson EcoTank L4150 ou equivalente ou de melhor qualidade.	EPSON L3250	1.300,00	2.600,00

**Valor Total do LOTE 13 :** R\$ 2.600,00 (Dois Mil e Seiscentos Reais)

**AMMO INFORMÁTICA LTDA – EPP**  
 Av. João Paulino Vieira Filho, 672 – SL/Sala 05 – Novo Centro – Maringá/PR  
**CNPJ:** 07.300.151/0001-04 **I.E.:** 903.34893-39  
**Fone:** 44 4009-9115 **e-mail:** licitacao@ammoinformatica.com.br

**LOTE 17**

Item	Qtde	Descrição	Marca/Modelo	Valor Unit	Valor Total
21	9	Switch com no mínimo as especificações abaixo: - 8 Portas RJ45 10/100 / 1000Mbps (Autonegociação / Auto MDI / MDIX) - Fonte de Alimentação: 100 ~ 240VAC, 50 / 60Hz - Consumo de Energia: 5,46 W (220V / 50Hz) (máximo) - Dimensões: 158 x 101 x 25 mm - Consumo máximo de energia: 3.55W (220V / 50Hz) - Dissipação de calor máxima: 12.12BTU / h - Fonte de Alimentação: 100 ~ 240VAC, 50 / 60Hz - Consumo de Energia: 5,46 W (220V / 50Hz) (máximo) - Dimensões: 158 x 101 x 25 mm - Consumo máximo de energia: 3.55W (220V / 50Hz) - Dissipação de calor máxima: 12.12BTU / h - 10Base-T: Categoria de cabo UTP 3, 4, 5 (máximo de 100m) EIA / TIA-568 100Ω STP (máximo de 100m) - Categoria de cabo UTP 5, 5e (máximo de 100m) EIA / TIA-568 100Ω STP (máximo de 100m) - Categoria UTP 5, 5e, 6 ou acima (máximo de 100m) - EIA / TIA-568 100Ω STP (máximo de 100m) - Suporte porta prioritária 802.1p - Suporte 4 filios de limite de taxa - Storm Control - Suporta até 32 VLANs simultaneamente (4K IDs de VLAN) - MTU / Port / Tag VLAN SUGESTÃO: TP-Link Easy Smart Gigabit, 8 Portas 10/100/1000Mbps - TL-SG108E	TP-LINK LS1008G	144,00	1.296,00

**Valor Total do LOTE 17:** R\$ 1.296,00 (Mil Duzentos e Noventa e Seis Reais)

**VALOR TOTAL DA PROPOSTA:** R\$ 3.896,00 (Três Mil e Oitocentos e Noventa e Seis Reais)

A proponente obriga-se a cumprir todos os termos da Nota de Empenho a ser firmada com a vencedora do certame.

A validade desta proposta é de 60 (sessenta) dias corridos, contados da data da abertura da sessão pública de PREGÃO ELETRÔNICO.

Prazo máximo de entrega dos materiais será de acordo com o ANEXO I do edital.

**Nos preços ofertados já estão inclusos os tributos, fretes, taxas, seguros, encargos sociais, trabalhistas e todas as demais despesas necessárias à execução do objeto.**

Maringá, 25 de outubro de 2021.

  
 Manoel Roberto de Lima  
 RG: 3.720.943-3-SSPPR  
 CPF: 523.333.029-68  
 Gerente de Licitação

07.300.151/0001-04  
 AMMO INFORMÁTICA LTDA - EPP  
 Av. João Paulino Vieira Filho, 672 SLJ 05  
 Zona 01 - CEP: 87020-015  
 MARINGÁ - PR

AMMO INFORMÁTICA  
 LTDA:07300151000104  
 Assinado de forma digital por  
 AMMO INFORMÁTICA  
 LTDA:07300151000104  
 Dados: 2021.10.25 15:52:48 -03'00'

**AMMO INFORMÁTICA LTDA – EPP**

Av. João Paulino Vieira Filho, 672 – SL/Sala 05 – Novo Centro – Maringá/PR

CNPJ: 07.300.151/0001-04

I.E.: 903.34893-39

Fone: 44 4009-9115

e-mail: licitacao@ammoinformatica.com.br

Este site usa cookies. Ao continuar a navegar no site, você concorda com o uso de cookies. Não mostrar novamente. Saiba mais.



LS1008G V1

Hot Buys

Switch Gigabit de Mesa com 8 portas

CARACTERÍSTICAS DE HARDWARE

Padrões e Protocolos	IEEE 802.3i/802.3u/ 802.3ab/802.3x
Interface	8x 10/100/1000Mbps, Auto Negociação / Auto MDI / MDIX
Quantidade de Ventoinhas	Sem ventoinha
Fonte de Alimentação Externa	Fonte de Energia Externa (Saída: 5VDC/0.6A)
Dimensões (L X C X A)	127 x 66.5 x 23 mm (5.0 x 2.6 x 0.9 pol.)
Consumo máximo de energia	3.9W
Dissipação de calor máxima	13.299 BTU/h

Handwritten signature or initials in the bottom right corner.



**DESEMPENHO**

Capacidade de Comutação 16 Gbps

Taxa de Encaminhamento de Pacotes 11.9 Mpps

Tabela de Endereços MAC 4K

Memória de Buffer de Pacote 1.5 Mb

Jumbo Frame 16 KB

**CARACTERÍSTICAS DE SOFTWARE**

Características Avançadas Tecnologia TP-Link Green  
802.3X Flow Control  
Back Pressure

Método de Transferência Armazena e Encaminha

**OUTROS**

Certificação CE, FCC, RoHS

Conteúdo do Pacote Switch Gigabit de Mesa com 8 Portas LS1008G  
Adaptador de Energia  
Guia do Usuário

Ambiente Temperatura de Operação: 0 °C ~ 40 °C (32 °F ~ 104 °F);  
Temperatura de armazenamento: -40 °C ~ 70 °C (-40 °F ~ 158 °F);  
Umidade de Operação: 10% ~ 90% sem condensação;  
Umidade de armazenamento: 5% ~ 90% sem condensação

**Inscrição**

Email Address

Registrar

**Siga-nos**

<a href="#">Sobre Nós</a>	<a href="#">Imprensa</a>	<a href="#">Onde Comprar</a>	<a href="#">Centro de Aprendizagem</a>
<a href="#">Perfil Corporativo</a>	<a href="#">Notícias</a>	<a href="#">Parceiros Lojas Online</a>	<a href="#">Biblioteca de Tecnologia</a>
<a href="#">Contate-nos</a>	<a href="#">Prêmios</a>	<a href="#">Parceiros Lojas Físicas</a>	
<a href="#">Política de Privacidade</a>		<a href="#">Vendas Corporativas</a>	

[Novo Artigo](#)

Copyright © TP-Link Corporation Limited. 2021. Todos os direitos reservados.



Handwritten signature or initials, possibly 'LKP'.

Handwritten mark or signature at the bottom right corner.

# Impressora Multifuncional EcoTank L3250

---

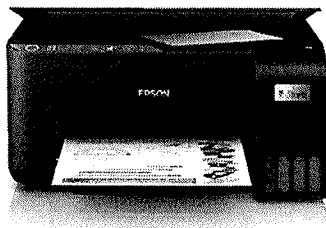

## Impressora multifuncional 3 em 1 com impressão 100% sem cartuchos e conexão Wi-Fi

A Epson EcoTank L3250 é uma multifuncional tanque de tinta 3 em 1 com conexão wireless destinada a famílias, estudantes e profissionais. Oferece baixo custo de impressão graças ao sistema de EcoTank, que imprime até 4.500 páginas em preto e 7.500 páginas coloridas<sup>1</sup> com cada kit de garrafas de reposição original. A tecnologia Heat-Free da Epson não requer aquecimento da tinta no processo, e com isso garante mais rapidez, economia de energia e confiabilidade à impressora. Além disso, a Epson L3250 possui tanques frontais que permitem fácil acesso e a visualização dos níveis de tinta, garantido uma experiência de abastecimento simples, sem sujeira e sem desperdícios através da tecnologia EcoFit. Projetada para integrar um estilo de vida inteligente, possui conectividade avançada com recursos Wi-Fi, Wi-Fi Direct<sup>3</sup>, e impressão a partir de dispositivos móveis através do novo aplicativo Epson Smart Panel. Seu design compacto permite encaixar a multifuncional nos menores espaços. Com a garantia estendida limitada de até 2 anos<sup>2</sup> (com registro), a Epson fornece todo suporte necessário para que os usuários possam imprimir sem cartuchos e sem preocupações!

- **Menor custo de impressão:** Imprima até 4.500 páginas em preto e 7.500 páginas coloridas<sup>1</sup> com cada kit de tintas de reposição original.
- **Tecnologia Heat-Free da Epson:** Evita altos custos de impressão e desperdício, garante qualidade às impressões, além de conferir longa vida e alta performance ao equipamento.
- **Tecnologia de abastecimento EcoFit:** Simples, sem sujeira e sem desperdícios.

**Modelo:** C11CJ67303

(17) Escreva uma avaliação

## Visão geral

### Menor Custo de Impressão

Imprima até 4.500 páginas em preto e 7.500 páginas coloridas<sup>1</sup> com cada kit de tintas de reposição original.

### Tecnologia Heat-Free da Epson

Evita altos custos de impressão e desperdício, garante qualidade às impressões, além de conferir longa vida e alta performance ao equipamento.

### Aplicativo Smart Panel

Controle sua impressora a partir de dispositivos móveis através do novo aplicativo Smart Panel.

### Conectividade Avançada

Impressão wireless e Wi-Fi Direct<sup>3</sup> integrado, imprima sem fios diretamente do seu smartphone, tablet ou PCs.

### Até 2 anos de garantia<sup>2</sup> estendida limitada

Com registro do produto.

### Impressão Otimizada de Fotos

Tons de preto aprimorados para garantir melhor impressão de textura, sombras e contraste em fotos.

- **Modo Rascunho Vívido:** Alta velocidade de impressão e melhor qualidade quando comparado ao modo rascunho tradicional.
- **Modo Criação de Tinta Preta:** Combina as tintas coloridas para continuar imprimindo e economizando tinta preta.
- **Tecnologia de abastecimento EcoFit:** simples, sem sujeira e sem desperdícios.
- **Sistema Tanque de Tinta 100% sem cartuchos.**
- **Impressão otimizada de fotos:** tons de preto aprimorados para garantir melhor impressão de textura, sombras e contraste em fotos.

## O Que Está Na Caixa:

- Multifuncional Epson EcoTank L3250
- 1 kit de garrafas originais Epson T544 (Preto, Ciano, Magenta e Amarelo)
- Cabo de alimentação
- Cabo USB
- CD de instalação e Softwares Epson e Guia de instalação rápida
- Garantia do Produto
- Instrução para cadastro de garantia estendida

## Especificações

## Imprimir:

**Tecnologia de impressão:**

Jato de tinta Heat-Free MicroPiezo®

**Resolução máxima de impressão:**

5760 x 1440 dpi

**Velocidade de impressão ISO:**

10 ppm em preto e 5 ppm em cores (A4/carta) ††

**Velocidade de impressão:**

Até 33 ppm em preto e 15 ppm em cores (rascunho, A4/carta)†

**Geral:****Sistemas operacionais:**

Windows Vista® / 7 / 8 / 8.1 / 10 ou mais recente (32 bit, 64 bit)

Windows Server® 2003 (SP2) ou mais recente

Mac OS X 10.5.8 ou mais recente

Mac OS 11 ou mais recente

**Dimensões:**

Sem Embalagem: 37,5 x 34,7 x 17,9 cm

Com Embalagem: 43,6 x 40,8 x 24,4 cm

**Peso:**

Sem Embalagem: 3,9 Kg

Com Embalagem: 5,92 Kg

**País de origem:**

Brasil

**Garantia:**2 anos com registro do produto<sup>2</sup>**Cópia:****Velocidade de cópia ISO:**

7,7 cpm em preto e 3,8 cpm em cores (A4/carta)††

**Tamanho máximo da cópia:**

A4/carta - 1.200 dpi x 2.400 dpi

**Especificações do scanner:****Tipo de scanner:**

Base plana com sensor de linhas CIS colorido

**Resolução óptica:**

1.200 dpi x 2.400 dpi

**Profundidade de bit de cor:**

48 bits de entrada, 24 bits de saída

**Área máxima de digitalização:**

216 mm x 297 mm

**Velocidade de digitalização:**

11 segundos por página em preto e 28 segundos por página em cores (200 dpi)†††

**Conectividade:**

**Conectividade padrão:**

USB 2.0 de alta velocidade / Wireless / Wi-Fi Direct

**Protocolos de impressão em rede:**

TCP/IPv4, TCP/IPv6

**Protocolos de gerenciamento de redes:**

SNMP, HTTP, DHCP, APIPA, PING, DDNS, mDNS, SLP, WSD, LLTD WEP (64bit/128bit), WPA-PSK (TKIP), WPA2-PSK (AES), WPA3-SAE (AES)

**Segurança WLAN:**

WEP (64-bit/128-bit), WPA-PSK (TKIP), WPA2-PSK (AES), WPA3-SAE (AES)

**Impressão do Dispositivo Móvel:****Epson Connect:**

Epson Smart Panel™ App (iOS™, Android™), Epson Email Print®, Remote Print Driver

**Outros:**

Chromebook Native Print

**Manuseio do papel:****Suporte de Papel:**

Foto: 10x15 cm (4x6 in), 16:9 wide (102x181 mm), 13x18 cm (5x7 in)

**Tamanhos de papel:**

Padrão: A4, Carta, Ofício (215.9 x 355.6mm), Mexico-Ofício (215.9 x 340.4mm), Ofício 9 (214.9 x 315mm), Fólio (215.9x330.2mm), Executivo, Meia carta, A6

Foto: 10x15 cm (4x6 in), 13x18 cm (5x7 in), 16:9 wide (102x108mm), 8x10 in

Envelopes: #10

Definido pelo Usuário: 54x86 to 215.9x1200 mm

**Tamanho máximo do papel:**

215.9 mm x 1.200 mm

**Tipos de papel:**

Comum e Papéis Especiais EPSON

**Capacidade de entrada de papel:**

100 folhas de papel A4

**Capacidade de bandeja de saída:**

30 folhas de papel A4

**Detalhes da Impressora:****Softwares inclusos:**

CD: Printer Driver , Epson Photo+, Epson ScanSmart

**Energia:****Voltagem nominal:**

AC 100 - 240 V

**Frequência nominal:**

50 - 60 Hz

**Consumo de energia:**

12 W em operação e 0,7 W em repouso

© 2021 Epson America, Inc.

*[Handwritten marks and signatures]*



**TRIBUNAL DE CONTAS DA UNIÃO**

**Consulta Consolidada de Pessoa Jurídica**

Este relatório tem por objetivo apresentar os resultados consolidados de consultas eletrônicas realizadas diretamente nos bancos de dados dos respectivos cadastros. A responsabilidade pela veracidade do resultado da consulta é do Órgão gestor de cada cadastro consultado. A informação relativa à razão social da Pessoa Jurídica é extraída do Cadastro Nacional da Pessoa Jurídica, mantido pela Receita Federal do Brasil.

**Consulta realizada em:** 26/10/2021 10:13:55

**Informações da Pessoa Jurídica:**

Razão Social: **AMMO INFORMATICA LTDA**  
CNPJ: **07.300.151/0001-04**

**Resultados da Consulta Eletrônica:**

Órgão Gestor: **TCU**  
Cadastro: **Licitantes Inidôneos**  
Resultado da consulta: **Nada Consta**  
Para acessar a certidão original no portal do órgão gestor, clique [AQUI](#).

Órgão Gestor: **CNJ**  
Cadastro: **CNIA - Cadastro Nacional de Condenações Cíveis por Ato de Improbidade Administrativa e Inelegibilidade**  
Resultado da consulta: **Sistema do CNJ está indisponível**  
Para acessar a certidão original no portal do órgão gestor, clique [AQUI](#).

Órgão Gestor: **Portal da Transparência**  
Cadastro: **Cadastro Nacional de Empresas Inidôneas e Suspensas**  
Resultado da consulta: **Nada Consta**  
Para acessar a certidão original no portal do órgão gestor, clique [AQUI](#).

Órgão Gestor: **Portal da Transparência**  
Cadastro: **CNEP - Cadastro Nacional de Empresas Punidas**  
Resultado da consulta: **Nada Consta**  
Para acessar a certidão original no portal do órgão gestor, clique [AQUI](#).

Obs: A consulta consolidada de pessoa jurídica visa atender aos princípios de simplificação e

*[Handwritten signatures and initials]*



racionalização de serviços públicos digitais. Fundamento legal: Lei nº 12.965, de 23 de abril de 2014, Lei nº 13.460, de 26 de junho de 2017, Lei nº 13.726, de 8 de outubro de 2018, Decreto nº 8.638 de 15, de janeiro de 2016.

L  
K  
P  
CX

**Alteração Contratual**

15ª ALTERAÇÃO CONTRATUAL DA EMPRESA:

**MESQUITA E OLIVEIRA LTDA**

CNPJ (MF) Nº 07.300.151/0001-04

NIRE Nº 41205434197

Os abaixo identificados e qualificados:

**1) ADMILSON APARECIDO MESQUITA**, brasileiro, maior, casado (comunhão parcial de bens), empresário, natural de Terra Roxa-PR, nascido em 10/07/1974, residente e domiciliado em Maringá-PR, CEP: 87.010-450 na Rua Monsenhor Kimura, nº 537, apto 603, bloco B, portador da cédula de identidade RG nº 5.366.417-2 SESP/PR sob data de expedição em 21/08/2017 e CPF (MF) sob o nº 756.516.709-63;

**2) MARISA DE OLIVEIRA COSTA**, brasileira, maior, casada (comunhão parcial de bens), empresária, natural de Maringá-PR, nascida em 25/06/1966, residente e domiciliada em Maringá-PR, CEP: 87.083-160 na Rua Pioneiro José Arduim, nº 641, Parque das Laranjeiras, portadora da cédula de identidade RG nº 4.491.044-6 SESP/PR e CPF (MF) sob o nº 633.907.959-87;

Únicos sócios componentes da sociedade empresária que gira sob o nome empresarial de **"MESQUITA E OLIVEIRA LTDA"**, tendo sua sede e domicílio na Avenida João Paulino Vieira Filho, nº 672, Sala 05, Zona 01, CEP: 87.020.015 na cidade de Maringá-PR, com contrato social arquivado na JUCEPAR com NIRE sob o nº 41205434197 em 21/03/2005 e último registro em 16/09/2020 sob o nº 20205285333, RESOLVEM alterar seu contrato social primitivo e posteriores alterações, de acordo com as cláusulas e condições estabelecidas a seguir:

**CLÁUSULA PRIMEIRA:** Fica alterado o nome empresarial para **"AMMO INFORMATICA LTDA"**, assumindo o ativo e passivo da sucedida em toda a sua extensão, o qual usará em sua fantasia o nome de "AMMO INFORMATICA".

**CLÁUSULA SEGUNDA:** Fica alterado o objetivo da sociedade para o seguinte: **"Fabricação de periféricos para equipamentos de informática, equipamentos de informática, instalação de máquinas e equipamentos industriais, manutenção de redes de distribuição de energia elétrica, construção de estações e redes de telecomunicações, comércio atacadista de equipamentos de informática, comércio varejista de material elétrico, especializado de equipamentos e suprimentos de informática, telefonia e comunicação, eletrodomésticos e equipamentos de áudio e vídeo, móveis, artigos de papelaria, desenvolvimento e licenciamento de programas de computador customizáveis, suporte técnico, manutenção e outros serviços em tecnologia da informação, tratamento de dados, provedores de serviços de aplicação e serviços de hospedagem na internet, aluguel de máquinas e equipamentos para escritórios, atividades de monitoramento de sistemas de segurança eletrônico, fotocópias e reparação e manutenção de computadores e de equipamentos periféricos"**. (2622-1/00, 2621-3/00, 3321-0/00, 4221-9/03, 4221-9/04, 4651-6/01, 4742-3/00, 4751-2/01, 4752-1/00, 4753-9/00, 4754-7/01, 4761-0/03, 6202-3/00, 6209-1/00, 6311-9/00, 7733-1/00, 8020-0/01, 8219-9/01 e 9511-8/00)

**CLÁUSULA TERCEIRA:** O sócio **ADMILSON APARECIDO MESQUITA**, que possui na sociedade 49.500 (Quarenta e Nove Mil e Quinhentas) quotas no valor de R\$ 1,00 (Um Real) cada uma, totalizando R\$ 49.500,00 (Quarenta e Nove Mil e Quinhentos Reais) inteiramente integralizados em moeda corrente do País, retira-se da sociedade, cedendo e transferindo de forma onerosa a totalidade de suas quotas da seguinte forma e proporção:

L  
R  
4

**Alteração Contratual**

15ª ALTERAÇÃO CONTRATUAL DA EMPRESA:

**MESQUITA E OLIVEIRA LTDA**

CNPJ (MF) Nª 07.300.151/0001-04

NIRE Nª 41205434197

**I)** 49.500 (Quarenta e Nove Mil e Quinhentas) quotas, pelo valor nominal de R\$ 49.500,00 (Quarenta e Nove Mil e Quinhentos Reais) inteiramente integralizados em moeda corrente do País, à **FABIO HENRIQUE SCHORRO**, brasileiro, maior, divorciado, empresário, natural de Maringá-PR, nascido em 16/02/1981, residente e domiciliado na cidade de Maringá-PR, à Rua Poços de Caldas, nº 203, Jardim Alvorada, CEP: 87033-130, portador da Cédula de Identidade Civil RG. nº 7.562.556-1 SESP/PR e CPF (MF) sob nº 007.713.399-41, a qual ingressa pelo presente ato na sociedade.

**CLÁUSULA QUARTA:** Em decorrência das alterações havidas, o capital social no valor de R\$ 50.000,00 (Cinquenta Mil Reais), ficará distribuído entre os sócios atuais da seguinte forma:

SÓCIOS	(%)	QUOTAS	VALORES EM R\$
<b>FABIO HENRIQUE SCHORRO</b>	99%	49.500	49.500,00
<b>MARISA DE OLIVEIRA COSTA</b>	1%	500	500,00
<b>TOTAL DO CAPITAL SOCIAL</b>	100%	50.000	50.000,00

**CLÁUSULA QUINTA:** A responsabilidade dos sócios é restrita ao valor de suas quotas, respondendo solidariamente pela integralização do capital social.

**CLÁUSULA SEXTA:** A administração da sociedade caberá ao sócio **FABIO HENRIQUE SCHORRO**, com os poderes e atribuições de gerir e administrar os negócios da sociedade, representá-la ativa e passivamente, judicial e extra judicialmente, perante órgãos públicos, instituições financeiras, entidades privadas e terceiros em geral, bem como praticar todos os demais atos necessários à consecução dos objetivos ou à defesa dos interesses e direitos da sociedade, autorizados o uso do nome empresarial INDIVIDUALMENTE.

**CLÁUSULA SÉTIMA:** Declaração de Desimpedimento: O administrador declara, sob as penas da lei, que não está impedido de exercer a administração da sociedade, por lei especial, ou em virtude de condenação criminal, ou por se encontrar sob os efeitos dela, a pena que vede, ainda que temporariamente, o acesso a cargos públicos, ou por crime falimentar, de prevaricação, peita ou suborno, concussão, peculato, ou contra a economia popular, contra o sistema financeiro nacional, contra normas de defesa da concorrência, contra as relações de consumo, fé pública ou a propriedade.

**CLÁUSULA OITAVA:** À vista da modificação ora ajustada e em consonância com o que determina o art. 2.031 da lei nº 10.406/2002, os sócios RESOLVEM, por este instrumento, atualizar e consolidar o contrato social, tornando assim sem efeito, a partir desta data, as cláusulas e condições contidas no contrato primitivo que, adequado às disposições da referida lei nº10.406/2002 aplicáveis a este tipo societário, passa a ter a seguinte redação:

X

X

X

**Alteração Contratual**

15ª ALTERAÇÃO CONTRATUAL DA EMPRESA:

**MESQUITA E OLIVEIRA LTDA**

CNPJ (MF) Nº 07.300.151/0001-04

NIRE Nº 41205434197

**CONSOLIDAÇÃO  
AMMO INFORMATICA LTDA**

CNPJ (MF) Nº 07.300.151/0001-04

NIRE Nº 41205434197

**1) FABIO HENRIQUE SCHORRO**, brasileiro, maior, divorciado, empresário, natural de Maringá-PR, nascido em 16/02/1981, residente e domiciliado na cidade de Maringá-PR, à Rua Poços de Caldas, nº 203, Jardim Alvorada, CEP: 87033-130, portador da Cédula de Identidade Civil RG. nº 7.562.556-1 SESP/PR e CPF (MF) sob nº 007.713.399-41;

**2) MARISA DE OLIVEIRA COSTA**, brasileira, maior, casada (comunhão parcial de bens), empresária, natural de Maringá-PR, nascida em 25/06/1966, residente e domiciliada em Maringá-PR, CEP: 87.083-160 na Rua Pioneiro José Arduim, nº 641, Parque das Laranjeiras, portadora da cédula de identidade RG nº 4.491.044-6 SESP/PR e CPF (MF) sob o nº 633.907.959-87;

Únicos sócios componentes da sociedade empresária que gira sob o nome empresarial de **"AMMO INFORMATICA LTDA"**, tendo sua sede e domicílio na Avenida João Paulino Vieira Filho, nº 672, Sala 05, Zona 01, CEP: 87.020.015 na cidade de Maringá-PR, com contrato social arquivado na JUCEPAR com NIRE sob o nº 41205434197 em 21/03/2005 e último registro em 16/09/2020 sob o nº 20205285333.

**CLÁUSULA PRIMEIRA:** A sociedade girará sob o nome empresarial de **"AMMO INFORMATICA LTDA"**, tendo sua sede e domicílio na Avenida João Paulino Vieira Filho, nº 672, Sala 05, Zona 01, CEP: 87.020.015 na cidade de Maringá, Estado do Paraná, (art.997,II, CC/2002).

**CLÁUSULA SEGUNDA:** O capital social é de R\$ 50.000,00 (**Cinquenta Mil Reais**), divididos em 50.000 (Cinquenta Mil) quotas no valor de R\$ 1,00 (Um Real), cada uma, integralizadas em moeda corrente do País, neste ato pelos sócios (art.997, III, CC/2002) (art. 1.055, CC/2002).

SÓCIOS	(%)	QUOTAS	VALORES EM R\$
<b>FABIO HENRIQUE SCHORRO</b>	99%	49.500	49.500,00
<b>MARISA DE OLIVEIRA COSTA</b>	1%	500	500,00
<b>TOTAL DO CAPITAL SOCIAL</b>	100%	50.000	50.000,00

**CLÁUSULA TERCEIRA:** O objeto social é o de **"Fabricação de periféricos para equipamentos de informática, equipamentos de informática, instalação de máquinas e equipamentos industriais, manutenção de redes de distribuição de energia elétrica, construção de estações e redes de telecomunicações, comércio atacadista de equipamentos de informática, comércio varejista de material elétrico, especializado de equipamentos e suprimentos de informática, telefonia e comunicação, eletrodomésticos e equipamentos de áudio e vídeo, móveis, artigos de papelaria, desenvolvimento e licenciamento de programas de computador customizáveis, suporte técnico, manutenção e outros serviços em tecnologia da informação, tratamento de dados, provedores de serviços de aplicação e serviços de hospedagem na internet, aluguel de máquinas e equipamentos para escritórios, atividades de monitoramento de sistemas de**

*[Handwritten signature]*

*[Handwritten mark]*

## Alteração Contratual

15ª ALTERAÇÃO CONTRATUAL DA EMPRESA:

### MESQUITA E OLIVEIRA LTDA

CNPJ (MF) Nº 07.300.151/0001-04

NIRE Nº 41205434197

**segurança eletrônico, fotocópias e reparação e manutenção de computadores e de equipamentos periféricos".** (2622-1/00, 2621-3/00, 3321-0/00, 4221-9/03, 4221-9/04, 4651-6/01, 4742-3/00, 4751-2/01, 4752-1/00, 4753-9/00, 4754-7/01, 4761-0/03, 6202-3/00, 6209-1/00, 6311-9/00, 7733-1/00, 8020-0/01, 8219-9/01 e 9511-8/00);

**CLÁUSULA QUARTA:** A sociedade iniciou suas atividades em 21/03/2005 e seu prazo de duração é indeterminado. (art.997, II, CC/2002);

**CLÁUSULA QUINTA:** As quotas são indivisíveis e não poderão ser cedidas ou transferidas a terceiros sem o consentimento do outro sócio, a quem fica assegurado, em igualdade de condições e preço direito de preferência para a sua aquisição se postas à venda, formalizando, se realizada a cessão delas, a alteração contratual pertinente. (art. 1.056, art1.057, CC/2002);

**CLÁUSULA SEXTA:** A responsabilidade de cada sócio é restrita ao valor de suas quotas, mas todos respondem solidariamente pela integralização do capital social. (art. 1.052, CC/2002);

**CLÁUSULA SÉTIMA:** A administração da sociedade caberá ao sócio **FABIO HENRIQUE SCHORRO**, com os poderes e atribuições de sócio administrador autorizados o uso do nome empresarial, com assinatura individual, vedado, no entanto, em atividades estranhas ao interesse social ou assumir obrigações seja em favor de qualquer das quotistas ou de terceiros, bem como onerar ou alienar bens imóveis da sociedade, sem autorização dos outros sócios. (artigos 997, VI; 1.013, 1.015, 1.064, CC/2002);

**CLÁUSULA OITAVA:** Ao término de cada exercício social, em 31 de dezembro, o administrador prestará contas justificas de sua administração, procedendo à elaboração do inventário, do balanço patrimonial e do balanço de resultado econômico, cabendo os sócios, na proporção de suas quotas, os lucros ou perdas apuradas. (art. 1.065, CC/2002);

**CLÁUSULA NONA:** Nos quatro meses seguintes ao término do exercício social, os sócios deliberarão sobre as contas e designarão administradores quando for o caso. (arts. 1.071 e 1.072, parag 2º. e art. 1.078, CC/2002);

**CLÁUSULA DÉCIMA:** Distribuição de Lucros/Dividendos inferiores a 12 (doze) meses: Fica convencionado que a sociedade poderá antecipar Lucros e Dividendos com base em balanços e/ou balancetes intermediários, mensal, trimestral, ou semestral, em períodos inferiores a 12 (doze) meses.

**CLÁUSULA DÉCIMA PRIMEIRA:** A sociedade poderá a qualquer tempo, abrir ou fechar filial ou outra dependência, mediante alteração contratual assinada por todos os sócios.

**CLÁUSULA DÉCIMA SEGUNDA:** Os sócios poderão, de comum acordo, fixar uma retirada mensal, a título de "pro labore", observadas as disposições regulamentares pertinentes.

**CLÁUSULA DÉCIMA TERCEIRA:** Falecendo ou interditado qualquer sócio, a sociedade continuará suas atividades com os herdeiros, sucessores e a incapaz. Não sendo possível ou inexistindo interesse destes ou dos sócios, remanescentes, o valor de seus haveres será apurado e liquidado com base na situação patrimonial da sociedade, à data da resolução, verificada em balanço especialmente levantado.

**Alteração Contratual**

15ª ALTERAÇÃO CONTRATUAL DA EMPRESA:

**MESQUITA E OLIVEIRA LTDA**

CNPJ (MF) Nª 07.300.151/0001-04

NIRE Nª 41205434197

**Parágrafo Único:** O mesmo procedimento será adotado em outros casos em que a sociedade se resolva em relação ao seu sócio. (art. 1.028 e art. 1.031, CC/2002).

**CLÁUSULA DÉCIMA QUARTA:** O administrador declara, sob as penas da lei, de que não está impedido de exercer a administração da sociedade, por lei especial, ou em virtude de condenação criminal, ou por se encontrar sob os efeitos dela, a pena que vede, ainda que temporariamente, o acesso a cargos públicos; ou por crime falimentar, de prevaricação, peita ou suborno, concussão, peculato, ou contra a economia popular, contra o sistema financeiro nacional, contra normas de defesa da concorrência, contra as relações de consumo, fé pública, ou a propriedade. (art. 1.011, parag. 1º.m CC/2002).

**CLÁUSULA DÉCIMA QUINTA:** Os empresários declaram que a atividade se enquadra em Empresa de Pequeno Porte - EPP, nos termos da Lei Complementar nº 123, de 14 de dezembro de 2006, e que não se enquadra em qualquer das hipóteses de exclusão relacionadas no § 4º do art. 3º da mencionada lei, (art. 3º, II, LC 123/2006).

**CLÁUSULA DÉCIMA SEXTA:** Fica eleito o foro de Maringá-PR, para o exercício e cumprimento dos direitos e obrigações resultantes deste contrato.

E por estarem assim justos e contratados assinam digitalmente o presente instrumento em 01 (uma) via.

Maringá-PR, 18 de Março de 2021.

\_\_\_\_\_  
**FABIO HENRIQUE  
SCHORRO**

\_\_\_\_\_  
**MARISA DE OLIVEIRA  
COSTA**

\_\_\_\_\_  
**ADMILSON APARECIDO  
MESQUITA**

X  
P  
G



MINISTÉRIO DA ECONOMIA  
 Secretaria Especial de Desburocratização, Gestão e Governo Digital  
 Secretaria de Governo Digital  
 Departamento Nacional de Registro Empresarial e Integração

## ASSINATURA ELETRÔNICA

Certificamos que o ato da empresa AMMO INFORMATICA LTDA consta assinado digitalmente por:

IDENTIFICAÇÃO DO(S) ASSINANTE(S)	
CPF	Nome
00771339941	FABIO HENRIQUE SCHORRO
63390795987	MARISA DE OLIVEIRA COSTA
75651670963	ADMILSON APARECIDO MESQUITA



CERTIFICO O REGISTRO EM 23/03/2021 18:34 SOB N° 20211747386.  
 PROTOCOLO: 211747386 DE 23/03/2021.  
 CÓDIGO DE VERIFICAÇÃO: 12101975870. CNPJ DA SEDE: 07300151000104.  
 NIRE: 41205434197. COM EFEITOS DO REGISTRO EM: 23/03/2021.  
 AMMO INFORMATICA LTDA

LEANDRO MARCOS RAYSEL BISCAIA  
 SECRETÁRIO-GERAL  
[www.empresafacil.pr.gov.br](http://www.empresafacil.pr.gov.br)

A validade deste documento, se impresso, fica sujeito à comprovação de sua autenticidade nos respectivos portais, informando seus respectivos códigos de verificação.

*[Handwritten signatures and initials]*



# REPÚBLICA FEDERATIVA DO BRASIL

## CADASTRO NACIONAL DA PESSOA JURÍDICA

NÚMERO DE INSCRIÇÃO <b>07.300.151/0001-04</b> MATRIZ	COMPROVANTE DE INSCRIÇÃO E DE SITUAÇÃO CADASTRAL	DATA DE ABERTURA <b>21/03/2005</b>
--	---	---------------------------------------

NOME EMPRESARIAL <b>AMMO INFORMATICA LTDA</b>
--

TÍTULO DO ESTABELECIMENTO (NOME DE FANTASIA) <b>AMMO INFORMATICA</b>	PORTE <b>EPP</b>
---	---------------------

CÓDIGO E DESCRIÇÃO DA ATIVIDADE ECONÔMICA PRINCIPAL <b>26.22-1-00 - Fabricação de periféricos para equipamentos de informática</b>
---

CÓDIGO E DESCRIÇÃO DAS ATIVIDADES ECONÔMICAS SECUNDÁRIAS <b>26.21-3-00 - Fabricação de equipamentos de informática</b> <b>33.21-0-00 - Instalação de máquinas e equipamentos industriais</b> <b>42.21-9-03 - Manutenção de redes de distribuição de energia elétrica</b> <b>42.21-9-04 - Construção de estações e redes de telecomunicações</b> <b>46.51-6-01 - Comércio atacadista de equipamentos de informática (Dispensada *)</b> <b>47.42-3-00 - Comércio varejista de material elétrico (Dispensada *)</b> <b>47.51-2-01 - Comércio varejista especializado de equipamentos e suprimentos de informática (Dispensada *)</b> <b>47.52-1-00 - Comércio varejista especializado de equipamentos de telefonia e comunicação (Dispensada *)</b> <b>47.53-9-00 - Comércio varejista especializado de eletrodomésticos e equipamentos de áudio e vídeo (Dispensada *)</b> <b>47.54-7-01 - Comércio varejista de móveis (Dispensada *)</b> <b>47.61-0-03 - Comércio varejista de artigos de papelaria (Dispensada *)</b> <b>62.02-3-00 - Desenvolvimento e licenciamento de programas de computador customizáveis (Dispensada *)</b> <b>62.09-1-00 - Suporte técnico, manutenção e outros serviços em tecnologia da informação (Dispensada *)</b> <b>63.11-9-00 - Tratamento de dados, provedores de serviços de aplicação e serviços de hospedagem na internet (Dispensada *)</b> <b>77.33-1-00 - Aluguel de máquinas e equipamentos para escritórios (Dispensada *)</b> <b>80.20-0-01 - Atividades de monitoramento de sistemas de segurança eletrônico (Dispensada *)</b> <b>82.19-9-01 - Fotocópias (Dispensada *)</b> <b>95.11-8-00 - Reparação e manutenção de computadores e de equipamentos periféricos (Dispensada *)</b>
--

CÓDIGO E DESCRIÇÃO DA NATUREZA JURÍDICA <b>206-2 - Sociedade Empresária Limitada</b>
---

LOGRADOURO <b>AV JOAO PAULINO VIEIRA FILHO</b>	NÚMERO <b>672</b>	COMPLEMENTO <b>SLJ SALA 05</b>
---	----------------------	-----------------------------------

CEP <b>87.020-015</b>	BAIRRO/DISTRITO <b>ZONA 01</b>	MUNICÍPIO <b>MARINGA</b>	UF <b>PR</b>
--------------------------	-----------------------------------	-----------------------------	-----------------

ENDEREÇO ELETRÔNICO <b>CONTABILIDADE@AMMOINFORMATICA.COM.BR</b>	TELEFONE <b>(44) 4009-9134</b>
--	-----------------------------------

ENTE FEDERATIVO RESPONSÁVEL (EFR) *****
--

SITUAÇÃO CADASTRAL <b>ATIVA</b>	DATA DA SITUAÇÃO CADASTRAL <b>21/03/2005</b>
------------------------------------	---

MOTIVO DE SITUAÇÃO CADASTRAL
------------------------------

SITUAÇÃO ESPECIAL *****	DATA DA SITUAÇÃO ESPECIAL *****
----------------------------	------------------------------------

(\*) A dispensa de alvarás e licenças é direito do empreendedor que atende aos requisitos constantes na Resolução CGSIM nº 51, de 11 de junho de 2019, ou da legislação própria encaminhada ao CGSIM pelos entes federativos, não tendo a Receita Federal qualquer responsabilidade quanto às atividades dispensadas.

Aprovado pela Instrução Normativa RFB nº 1.863, de 27 de dezembro de 2018.

Emitido no dia **31/08/2021** às **17:13:34** (data e hora de Brasília).

Página: 1/1





MINISTÉRIO DA FAZENDA  
Secretaria da Receita Federal do Brasil  
Procuradoria-Geral da Fazenda Nacional

**CERTIDÃO NEGATIVA DE DÉBITOS RELATIVOS AOS TRIBUTOS FEDERAIS E À DÍVIDA ATIVA DA UNIÃO**

Nome: **AMMO INFORMATICA LTDA**  
CNPJ: **07.300.151/0001-04**

Ressalvado o direito de a Fazenda Nacional cobrar e inscrever quaisquer dívidas de responsabilidade do sujeito passivo acima identificado que vierem a ser apuradas, é certificado que não constam pendências em seu nome, relativas a créditos tributários administrados pela Secretaria da Receita Federal do Brasil (RFB) e a inscrições em Dívida Ativa da União (DAU) junto à Procuradoria-Geral da Fazenda Nacional (PGFN).

Esta certidão é válida para o estabelecimento matriz e suas filiais e, no caso de ente federativo, para todos os órgãos e fundos públicos da administração direta a ele vinculados. Refere-se à situação do sujeito passivo no âmbito da RFB e da PGFN e abrange inclusive as contribuições sociais previstas nas alíneas 'a' a 'd' do parágrafo único do art. 11 da Lei nº 8.212, de 24 de julho de 1991.

A aceitação desta certidão está condicionada à verificação de sua autenticidade na Internet, nos endereços <<http://rfb.gov.br>> ou <<http://www.pgfn.gov.br>>.

Certidão emitida gratuitamente com base na Portaria Conjunta RFB/PGFN nº 1.751, de 2/10/2014. Emitida às 09:55:23 do dia 06/08/2021 <hora e data de Brasília>.

Válida até 02/02/2022.

Código de controle da certidão: **5B97.3489.8730.AF3E**

Qualquer rasura ou emenda invalidará este documento.

X *[Handwritten signature]*

*[Handwritten mark]*



ESTADO DO PARANÁ  
PREFEITURA DO MUNICÍPIO DE MARINGÁ  
SECRETARIA MUNICIPAL DE FAZENDA

**Certidão Negativa de Débitos Nº 177683/2021**

**Certificamos**, conforme requerido por **AMMO ONFORMÁTICA LTDA**, CPF/CNPJ nº **07.300.151/0001-04**, para fins **DIVERSOS**, que **NÃO CONSTAM DÉBITOS MUNICIPAIS** (impostos, taxas, contribuições, receitas não tributárias, inscritos em dívida ativa ou não dos Cadastros Mobiliários e Imobiliários) até a presente data em nome de **AMMO INFORMÁTICA LTDA**, CPF/CNPJ nº **07.300.151/0001-04**, situado(a) na cidade de Maringá.

Fica ressalvado o direito da Fazenda Pública Municipal em cobrar débitos posteriormente apurados, mesmo referentes a períodos compreendidos nesta Certidão.

---

Emitida em: **08/10/2021**

Válida até: **07/12/2021**

Certidão emitida com base nas normas:

CTN - Código Tributário Nacional

CTM - Código Tributário Municipal

Decreto Municipal nº 1500/2017

Código de Autenticação: **DF426AEDE86387151B88C3D44B567E35**

Para verificar a autenticidade, consulte o site: <http://venus.maringa.pr.gov.br:8090/portal-contribuinte>

[Voltar](#)[Imprimir](#)

### Certificado de Regularidade do FGTS - CRF

**Inscrição:** 07.300.151/0001-04

**Razão Social:** AMMO INFORMATICA LTDA

**Endereço:** AV JOAO PAULINO VIEIRA FILHO 672 SLJ SL 5 / ZONA 07 / MARINGA / PR / 87020-015

A Caixa Econômica Federal, no uso da atribuição que lhe confere o Art. 7, da Lei 8.036, de 11 de maio de 1990, certifica que, nesta data, a empresa acima identificada encontra-se em situação regular perante o Fundo de Garantia do Tempo de Serviço - FGTS.

O presente Certificado não servirá de prova contra cobrança de quaisquer débitos referentes a contribuições e/ou encargos devidos, decorrentes das obrigações com o FGTS.

**Validade:** 14/10/2021 a 12/11/2021

**Certificação Número:** 2021101402052597609282

Informação obtida em 21/10/2021 08:18:59

A utilização deste Certificado para os fins previstos em Lei esta condicionada a verificação de autenticidade no site da Caixa:  
**[www.caixa.gov.br](http://www.caixa.gov.br)**

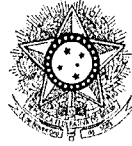

PODER JUDICIÁRIO  
JUSTIÇA DO TRABALHO

### CERTIDÃO NEGATIVA DE DÉBITOS TRABALHISTAS

Nome: AMMO INFORMATICA LTDA (MATRIZ E FILIAIS)  
CNPJ: 07.300.151/0001-04  
Certidão n°: 28276641/2021  
Expedição: 14/09/2021, às 14:41:03  
Validade: 12/03/2022 - 180 (cento e oitenta) dias, contados da data de sua expedição.

Certifica-se que **AMMO INFORMATICA LTDA (MATRIZ E FILIAIS)**, inscrito(a) no CNPJ sob o n° 07.300.151/0001-04, **NÃO CONSTA** do Banco Nacional de Devedores Trabalhistas.

Certidão emitida com base no art. 642-A da Consolidação das Leis do Trabalho, acrescentado pela Lei n° 12.440, de 7 de julho de 2011, e na Resolução Administrativa n° 1470/2011 do Tribunal Superior do Trabalho, de 24 de agosto de 2011.

Os dados constantes desta Certidão são de responsabilidade dos Tribunais do Trabalho e estão atualizados até 2 (dois) dias anteriores à data da sua expedição.

No caso de pessoa jurídica, a Certidão atesta a empresa em relação a todos os seus estabelecimentos, agências ou filiais.

A aceitação desta certidão condiciona-se à verificação de sua autenticidade no portal do Tribunal Superior do Trabalho na Internet (<http://www.tst.jus.br>).

Certidão emitida gratuitamente.

#### INFORMAÇÃO IMPORTANTE

Do Banco Nacional de Devedores Trabalhistas constam os dados necessários à identificação das pessoas naturais e jurídicas inadimplentes perante a Justiça do Trabalho quanto às obrigações estabelecidas em sentença condenatória transitada em julgado ou em acordos judiciais trabalhistas, inclusive no concernente aos recolhimentos previdenciários, a honorários, a custas, a emolumentos ou a recolhimentos determinados em lei; ou decorrentes de execução de acordos firmados perante o Ministério Público do Trabalho ou Comissão de Conciliação Prévia.

# PODER JUDICIÁRIO

## Comarca de Maringá - Estado do Paraná

### CARTÓRIO DISTRIBUIDOR E ANEXOS

Praça Des. Franco Ferreira da Costa , s/n - CEP 87.013-900 - Telefone: (44) 3029-8871  
Site: www.distribuidormaringa.com.br - Email: certidaodistribuidormga@gmail.com

### CERTIDÃO NEGATIVA



Número: 202109081612133001533

**A autenticidade desta certidão poderá ser confirmada no endereço <http://www.distribuidormaringa.com.br>**

**\*\* RUBENS AUGUSTO MONTEIRO WEFFORT \*\***, Distribuidor e anexos da  
Comarca de Maringá, Estado do Paraná, etc...

**C E R T I F I C A**, a pedido verbal de parte interessada, que revendo em o  
Cartório a seu cargo, os livros de registro e distribuição de feitos CÍVEIS, nos mesmos constatou a  
INEXISTÊNCIA, de quaisquer pedidos de FALÊNCIA, CONCORDATAS E RECUPERAÇÃO JUDICIAL E  
EXTRAJUDICIAL (Lei nº 11.101/2005) contra:

**AMMO INFORMATICA LTDA**

**CNPJ: 07.300.151/0001-04**

**Observações:**

Não Há.

\*\*\* Buscas Efetuadas nos Últimos 20 anos.

\*\*\* Esta CERTIDÃO não aponta, ordinariamente, os processos em que a pessoa cujo nome foi pesquisado figura como Autor(a).

**\*\*\* CERTIDÃO EMITIDA POR PROCESSO ELETRÔNICO COM BASE NA LEI 11.419 DE 19.12.2006. \*\*\***

**\*\*\* EMOLUMENTOS -> VALOR DA CERTIDÃO: R\$ 33,66 = 155 VRC - R\$ 0,65 = ISSQN 2% \*\*\***

O referido é verdade e dá fé.

Maringá, quarta-feira, 8 de setembro de 2021.

CARTÓRIO DISTRIBUIDOR E ANEXOS DE MARINGÁ/PR  
assinado digitalmente



**EDITAL DE PREGÃO Nº 116/2021**  
**PROCESSO ADMINISTRATIVO Nº 185/2021**  
**MODALIDADE: PREGÃO ELETRÔNICO**  
**TIPO: MENOR PREÇO GLOBAL DO LOTE**

**OBJETO:** contratação de empresa para fornecimento de materiais, suprimentos e equipamentos de Informática

**ANEXO III**  
**DECLARAÇÃO UNIFICADA**

À pregoeira e equipe de apoio

Pelo presente instrumento, a empresa Ammo Informática Ltda EPP, CNPJ nº 07.300.151/0001-04, com sede na Av. João Paulino Vieira Filho, 672 sala 05 através de seu representante legal infra-assinado, que:

- 1) Declaramos, para os fins do disposto no inciso V do art. 27 da Lei n.º 8.666/93, acrescido pela Lei n.º 9.854/99, que não empregamos menores de 18 (dezoito) anos em trabalho noturno, perigoso ou insalubre e não empregamos menores de 16 (dezesseis) anos. Ressalva ainda, que, caso empregue menores na condição de aprendiz (a partir de 14 anos, deverá informar tal situação no mesmo documento).
- 2) Declaramos, sob as penas da lei, que a empresa não foi declarada inidônea para licitar ou contratar com a Administração Pública.
- 3) Declaramos para os devidos fins de direito, na qualidade de Proponente dos procedimentos licitatórios, instaurados por este Município, que o responsável legal da empresa é o Sr. Maxionilo Roberto de Lima, Portador do RG sob nº 3.720.043-3 SSP/PR e CPFº 523.333.029-68, cuja função/cargo é Gerente de Licitação, responsável pela assinatura da Ata de Registro de Preços.
- 4) Declaramos para os devidos fins que NENHUM sócio desta empresa exerce cargo ou função pública impeditiva de relacionamento comercial com a Administração Pública.
- 5) Declaramos de que a empresa não contratará empregados com incompatibilidade com as autoridades contratantes ou ocupantes de cargos de direção ou de assessoramento até o terceiro grau, na forma da Súmula Vinculante nº 013 do STF (Supremo Tribunal Federal).
- 6) Declaramos para os devidos fins que em caso de qualquer comunicação futura referente a este processo licitatório, bem como em caso de eventual contratação, concordo que a Ata de Registro de Preços seja encaminhada para o seguinte endereço:

E-mail: [licitacao@ammoinformatica.com.br](mailto:licitacao@ammoinformatica.com.br)

Telefone: (44) 4009 9115

7) Caso altere o citado e-mail ou telefone comprometo-me em protocolizar pedido de alteração junto ao Sistema de Protocolo deste Município, sob pena de ser considerado como intimado nos dados anteriormente fornecidos.

8) Nomeamos e constituímos o senhor Maxionilo Roberto de Lima, portador do CPF/MF sob n.º 523.333.029-68, para ser o responsável para acompanhar a execução da Ata de Registro de Preços, referente ao Pregão Eletrônico n.º 116/2021 e todos os atos necessários ao cumprimento das obrigações contidas no instrumento convocatório, seus Anexos e na Ata de Registro de Preços/Contrato.

Maringá, 25 de outubro de 2021

  
 Maxionilo Roberto de Lima  
 RG 3.720.043-3 SSP/PR  
 CPF 523.333.029-68  
 Gerente de Licitação  
 07.300.151/0001-04  
 AMMO INFORMÁTICA LTDA - EPP  
 Av. João Paulino Vieira Filho, 672 Sala 05  
 Zona 01 - CEP: 81020-015  
 MARINGÁ - PR

AMMO INFORMÁTICA Assinado de forma digital por AMMO  
 INFORMÁTICA LTDA:07300151000104  
 LTDA:07300151000104 Dados: 2021.10.21 09:54:03 -03'00'

**AMMO INFORMÁTICA LTDA – EPP**

Av. João Paulino Vieira Filho, 672 – SL/Sala 05 – Novo Centro – Maringá/PR

**CNPJ: 07.300.151/0001-04**

**I.E.: 903.34893-39**

**Fone: 44 4009-9115**

**e-mail: [licitacao@ammoinformatica.com.br](mailto:licitacao@ammoinformatica.com.br)**



**EDITAL DE PREGÃO Nº 116/2021**  
**PROCESSO ADMINISTRATIVO Nº 185/2021**  
**MODALIDADE: PREGÃO ELETRÔNICO**  
**TIPO: MENOR PREÇO GLOBAL DO LOTE**

**OBJETO:** contratação de empresa para fornecimento de materiais, suprimentos e equipamentos de Informática

**ANEXO IV**

**DECLARAÇÃO DE ENQUADRAMENTO –EPP**

Pelo presente instrumento, a empresa Ammo Informática Ltda EPP, CNPJ nº 07.300.151/0001-04, com sede na Av. João Paulino Vieira Filho, 672 sala 05, através de seu representante legal infra-assinado, declara, sob as penas do artigo 299 do Código Penal, que se enquadra na situação de **empresa de pequeno porte**, nos termos da Lei Complementar nº 123/06, alterada pela Lei Complementar nº 147/14, bem assim que inexistem fatos supervenientes que conduzam ao seu desenquadramento desta situação.

Maringá, 25 de outubro de 2021.

  
Manoel Roberto de Lima  
RG 3.720.043-3-SSPPR  
CPF 523.333.026-68  
Garante de Licitação

[07.300.151/0001-04]  
AMMO INFORMÁTICA LTDA - EPP  
Av. João Paulino Vieira Filho, 672 SLJ 05  
Zona 01 - CEP: 87020-016  
MARINGÁ - PR

AMMO INFORMÁTICA  
LTDA:07300151000104

Assinado de forma digital por  
AMMO INFORMÁTICA  
LTDA:07300151000104  
Dados: 2021.10.21 09:52:57 -03'00'

**AMMO INFORMÁTICA LTDA – EPP**

Av. João Paulino Vieira Filho, 672 – SL/Sala 05 – Novo Centro – Maringá/PR

**CNPJ:** 07.300.151/0001-04

**I.E.:** 903.34893-39

**Fone:** 44 4009-9115

**e-mail:** licitacao@ammoinformatica.com.br





Governo do Estado do Paraná  
Secretaria da Micro e Pequena Empresa  
Junta Comercial do Estado do Paraná



## CERTIDÃO SIMPLIFICADA

Sistema Nacional de Registro de Empresas Mercantis - SINREM

Certificamos que as informações abaixo constam dos documentos arquivados nesta Junta Comercial e são vigentes na data da sua expedição.

Nome Empresarial: AMMO INFORMATICA LTDA			Protocolo: PRC2108449260		
Natureza Jurídica: Sociedade Empresária Limitada					
NIRE (Sede) 41205434197	CNPJ 07.300.151/0001-04	Data de Ato Constitutivo 21/03/2005	Início de Atividade 21/03/2005		
Endereço Completo Avenida João Paulino Vieira Filho, Nº 672, SLJ Sala 05,, Zona 01 - Maringá/PR - CEP 87020-015					
Objeto Social FABRICACAO DE PERIFERICOS PARA EQUIPAMENTOS DE INFORMATICA, EQUIPAMENTOS DE INFORMATICA, INSTALACAO DE MAQUINAS E EQUIPAMENTOS INDUSTRIAIS, MANUTENCAO DE REDES DE DISTRIBUICAO DE ENERGIA ELETRICA, CONSTRUCAO DE ESTACOES E REDES DE TELECOMUNICACOES, COMERCIO ATACADISTA DE EQUIPAMENTOS DE INFORMATICA, COMERCIO VAREJISTA DE MATERIAL ELETRICO, ESPECIALIZADO DE EQUIPAMENTOS E SUPRIMENTOS DE INFORMATICA, TELEFONIA E COMUNICACAO, ELETRODOMESTICOS E EQUIPAMENTOS DE AUDIO E VIDEO, MOVEIS, ARTIGOS DE PAPELARIA, DESENVOLVIMENTO E LICENCIAMENTO DE PROGRAMAS DE COMPUTADOR CUSTOMIZAVEIS, SUPORTE TECNICO, MANUTENCAO E OUTROS SERVICOS EM TECNOLOGIA DA INFORMACAO, TRATAMENTO DE DADOS, PROVEDORES DE SERVICOS DE APLICACAO E SERVICOS DE HOSPEDAGEM NA INTERNET, ALUGUEL DE MAQUINAS E EQUIPAMENTOS PARA ESCRITORIOS, ATIVIDADES DE MONITORAMENTO DE SISTEMAS DE SEGURANCA ELETRONICO, FOTOCOPIAS E REPARACAO E MANUTENCAO DE COMPUTADORES E DE EQUIPAMENTOS PERIFERICOS.					
Capital Social R\$ 50.000,00 (cinquenta mil reais)		Porte EPP (Empresa de Pequeno Porte)		Prazo de Duração Indeterminado	
Capital Integralizado R\$ 50.000,00 (cinquenta mil reais)					
Dados do Sócio					
Nome FABIO HENRIQUE SCHORRO	CPF/CNPJ 007.713.399-41	Participação no capital R\$ 49.500,00	Espécie de sócio Sócio	Administrador S	Término do mandato
Nome MARISA DE OLIVEIRA COSTA	CPF/CNPJ 633.907.959-87	Participação no capital R\$ 500,00	Espécie de sócio Sócio	Administrador N	Término do mandato
Dados do Administrador					
Nome FABIO HENRIQUE SCHORRO	CPF 007.713.399-41	Término do mandato			
Último Arquivamento					
Data 23/03/2021	Número 20211747386	Ato/eventos 002 / 051 - CONSOLIDAÇÃO DE CONTRATO/ESTATUTO		Situação ATIVA Status SEM STATUS	

Esta certidão foi emitida automaticamente em 21/09/2021, às 09:45:09 (horário de Brasília).  
Se impressa, verificar sua autenticidade no <https://www.empresafacil.pr.gov.br>, com o código X3GMNHGH.



PRC2108449260

LEANDRO MARCOS RAYSEL BISCAIA  
Secretário Geral

*[Handwritten signature]*





Ministério da Economia  
Secretaria Especial de Desburocratização, Gestão e Governo Digital  
Secretaria de Gestão

Sistema de Cadastramento Unificado de Fornecedores - SICAF

**Declaração**

Declaramos para os fins previstos na Lei nº 8.666, de 1993, conforme documentação registrada no SICAF, que a situação do fornecedor no momento é a seguinte:

**Dados do Fornecedor**

CNPJ: 16.961.181/0001-52 DUNS®: 903826904

Razão Social: MB CATARINENSE EIRELI

Nome Fantasia:

Situação do Fornecedor: **Credenciado** Data de Vencimento do Cadastro: 24/01/2022

Natureza Jurídica: **EMPRESA INDIVIDUAL DE RESPONSABILIDADE LIMITADA (DE NATUREZA EMPRESÁRIA)**

MEI: **Não**

Porte da Empresa: **Micro Empresa**

**Ocorrências e Impedimentos**

Ocorrência: **Nada Consta**

Impedimento de Licitar: **Nada Consta**

Ocorrências Impeditivas indiretas: **Nada Consta**

Vínculo com "Serviço Público": **Nada Consta**

**Níveis cadastrados:**

Documento(s) assinalado(s) com "\*" está(ão) com prazo(s) vencido(s).

Fornecedor possui alguma pendência no Nível de Cadastramento indicado. Verifique mais informações sobre pendências nas funcionalidades de consulta.

**I - Credenciamento**

**II - Habilitação Jurídica (Possui Pendência)**

**III - Regularidade Fiscal e Trabalhista Federal**

Receita Federal e PGFN Validade: 28/02/2022

FGTS Validade: 28/10/2021

Trabalhista (<http://www.tst.jus.br/certidao>) Validade: 06/03/2022

**IV - Regularidade Fiscal Estadual/Distrital e Municipal (Possui Pendência)**

Receita Estadual/Distrital Validade: 21/09/2013 (\*)

Receita Municipal Validade: 01/09/2013 (\*)

Emitido em: 25/10/2021 16:57

CPF: 081.614.569-50 Nome: THAIS VERGINIO BIAVA

Ass: \_\_\_\_\_

1 de 1

PROPOSTA DE PREÇOS



**MB CATARINENSE EIRELI**  
 CNPJ: 16.961.181/0001-52 I.E.: 256.852.260  
 Av. Sul Brasil n. 1069 s.03 - Centro - Maravilha - SC / (49) 3664-3502 / mbcatarinense@hotmail.com

Pregão Eletrônico nº 116/2021 - Processo nº 185/2021 - Município de Marmeleiro/PR

LOTE 14

ITEM	DESCRIÇÃO	QTD	UNID	MARCA	VALOR UNIT.	TOTAL
41	Smart TV com no mínimo as especificações: Geral: - Tamanho da tela 43" - Display IPS LCD - IPS: Sim Funcionalidade: - WEBOS: webOS 4,5 - Painel de Controle - OCF - Conteúdos 360 VR - Music Player - Miracast Overlay - Bluetooth In/Out Imagem: - DTV - HDR10 - Processador: Quad Core - Resolução: 1920 x 1080 - Formato tela: 16:9 - Frequência Nativa (Hz): 60Hz Áudio: - Canais: 2,0 - Potência (RMS): 10W - Sistema de Som: Virtual Surround Plus - Surround Virtual: Surround Plus Conexões: - 3 x Entrada HDMI - 2 x Entrada USB - 1 x Entrada RF para TV a cabo - 1 x Entrada RF para TV digital - 1 x LAN - 1 x Saída Digital Óptica Dimensões (LxAxP): - Com base: 97,3 x 62,5 x 21,8 cm - Sem base: 97,3 x 57,2 x 8,5 cm Informações Técnicas: - Alimentação AC: 100-240V ~ 50/60Hz - Consumo Médio (W): 68 - Consumo Standby (W): < 0,5W - Furação VESA: 200 x 200 - Cor da borda: Dark Iron Gray - Cor da base TV: Dark Iron Gray - Formato da Base: 2-Pole Conteúdo da embalagem: - Smart TV 43" Full HD - Controle Remoto Convencional - Pilhas inclusas - Cabo de força - Guia de conexões + Folha de especificações - Guia de limpeza de tela - Parafusos - Manual em Português Garantia: 12 meses de garantia SUGESTÃO: Smart TV 43" Full HD LG, Conversor Digital, 3 HDMI, 2 USB, Wi-Fi, Bluetooth, HDR, ThinQ AI - 43LM6300PSB ou equivalente ou de melhor qualidade.	2	UNID	Ig-43LM6370	R\$ 2.642,00	R\$ 5.284,00
					<b>TOTAL DO LOTE</b>	<b>R\$ 5.284,00</b>

Declaro que cumpro e acato todos os dispositivos estabelecidos no edital, formulario, proposta, e anexos. Sem restrições de qualquer natureza, e que entregaremos o produto pelo preço proposto /Validade da Proposta : 60 DIAS/ Garantia de 12 MESES em todos os produtos, conforme o edital / Prazo de entrega :conforme o edital

No preço cotado já estão incluídos eventuais vantagens e/ou abatimentos, impostos, taxas e encargos sociais, obrigações trabalhistas, previdenciárias, fiscais e comerciais, assim com despesas com transportes e deslocamentos

Dados da Licitante

Endereço: AVENIDA SUL BRASIL, 1069 - CENTRO

Município: MARAVILHA

E-Mail: MBCATARINENSE@HOTMAIL.COM

Banco: SICOOB

Agência: 3032

fone: (49) 3664 - 3502

CNPJ: 16.961.181/0001-52

E-mail: mbcatarinense@hotmail.com

1079

**MB CATARINENSE**

16.961.181/0001-52

**MB CATARINENSE**

Estado: SANTA CATARINA  
CEP: 89874-000  
CNPJ: 16.961.181/0001-52  
I.E: 256.852.260  
Telefone: (49) 3664-3502

**FELIPE MATHEUS**  
**HELPER:0873395**  
**7940**

Assinado de forma digital  
por FELIPE MATHEUS  
HELPER:08733957940  
Dados: 2021.10.27  
13:41:56 -03'00'

Conta: 122460-3  
Representante: Felipe Matheus Helfer  
CPF:087.339.579-40  
ID: 5.019.735  
Cargo: Sócio - Administrador

Maravilha - SC, 27 de Outubro de 2021.

---

Felipe Matheus Helfer  
Sócio Administrador

*f*  
**fone: (49) 3664 - 3502**

**CNPJ: 16.961.181/0001-52**

**E-mail: mbcatarinense@hotmail.com**

1080R

27/10/21, 13:42

Smart TV LG 43" Full HD 43LM6370 WiFi Bluetooth HDR | LG

O site da LG Brasil coleta cookies para fornecer uma experiência aprimorada e personalizada. Os cookies coletados não serão utilizados para nenhum outro propósito além daquele descrito em nossas políticas.

Ao continuar a navegar no site, você concorda com o uso de cookies. Consulte nossa [Política de Privacidade e Cookies para obter mais informações](#).

[HOME](#) / [TV ÁUDIO E VÍDEO](#) / [TVs](#) / 43LM6370PSB

2

NOVO

43LM6370PSB

### 2021 Smart TV LG 43" Full HD 43LM6370 WiFi Bluetooth HDR ThinQAI compatível com Inteligência Artificial

★★★★★ 4.1 | 171 avaliações

122 de 142 (86%) usuários recomendam esse produto

ESCREVA UMA AVALIAÇÃO

Dynamic Color Enhancer (Aprimorador Dinâmico de Cores)

Virtual Surround Plus

Dolby Audio

Processador Quad Core

Controle Mágico

Comando de voz

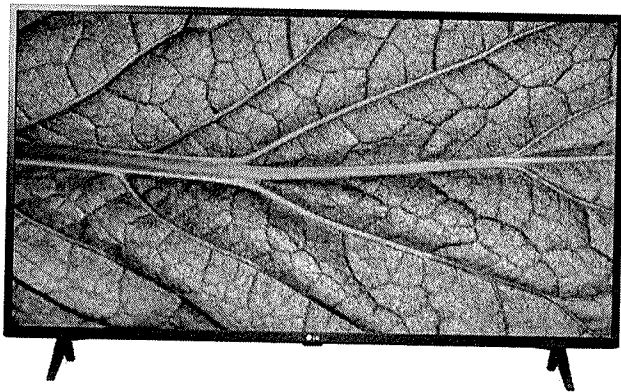

1/10

43"

ONDE COMPRAR

ADICIONAR PARA COMPARAÇÃO

**VISÃO GERAL**

ESPECIFICAÇÕES

COMENTÁRIOS

SUPORTE

ONDE COMPRAR



Full HD

## Um novo nível de Full HD

As TVs LG Full HD corodu com imagens com qualidade Full HD

X P  
X

27/10/21, 13:42

Smart TV LG 43" Full HD 43LM6370 WiFi Bluetooth HDR | LG

Qualidade de imagem

## Uma exibição nitidamente melhor

As TVs LG FHD são feitas para impressionar, com imagens duas vezes mais nítidas que os modelos HD. E, com os recursos de cor dinâmica e HDR ativo, seu conteúdo favorito ficará mais natural e vibrante.

Cores dinâmicas

### A cor em seu estado mais natural

O avançado processamento de imagem ajusta as cores para gerar imagens mais ricas e naturais. Aprecie a beleza das cores reais da natureza na tela da sua TV.

HDR Ativo

### Até os mínimos detalhes

A TV LG FHD oferece cores vibrantes e muitos detalhes com HDR ativo. Curta seus filmes favoritos com a mesma qualidade do original em vários formatos HDR10 e HLG

\*O LP50 não suporta HDR Ativo.

Qualidade sonora

## O melhor som para todos os gêneros

As TVs LG FHD vêm equipadas com Dolby Audio para você mergulhar em uma experiência sonora mais rica e realista, em todos os gêneros de filmes e programas de TV.

Virtual Surround Plus

### Som feito para preencher o ambiente

Com os alto-falantes embutidos na TV, você pode experimentar um som rico e multidimensional. Realce sua experiência de visualização com o som vindo de todas as direções.

27/10/21, 13:42

Smart TV LG 43" Full HD 43LM6370 WiFi Bluetooth HDR | LG

Dolby Audio

## Uma experiência sonora cinematográfica

Com o Dolby Audio na sua TV, experimente em casa um som mais claro e imersivo, com qualidade de cinema.

## Design simples, mas sofisticado

Moldura fina e acabamento elegante para harmonizar com o seu ambiente e melhorar a experiência de visualização.

\*O produto real pode diferir da imagem exibida.

Processador Quad Core

## Como as imagens ganham vida

Quatro processadores rápidos e precisos eliminam o ruído e criam cores e contrastes mais dinâmicos. As imagens de baixa resolução são ampliadas e reproduzidas com mais nitidez e vivacidade.

\*O LP50 não suporta Processador Quad Core.

ThinQ AI

## Pensa que conhece smart TVs? Pense novamente.

A LG ThinQ está aqui para maximizar sua experiência de TV. Escolha seu assistente de voz favorito e controle a TV com a voz, com uma nova tela inicial para proporcionar mais conveniência e controle.

SAIBA MAIS

\*O LP50 não suporta ThinQ AI.

Comando de voz

Sua central de praticidade

27/10/21, 13:42

Smart TV LG 43" Full HD 43LM6370 WiFi Bluetooth HDR | LG

\*Os menus e aplicativos suportados podem variar por país.

\*\*Os menus exibidos podem ser diferentes dependendo da versão.

\*\*\*A disponibilidade do Comando de Voz pode variar por produto e país.

\*\*\*\*O reconhecimento de voz só funciona com o Smart Magic quando o bluetooth está ligado.

\*\*\*\*\*Somente ThinQ AI.

## GERAL

Tamanho da tela	43"	Resolução	FHD
Tipo de Painel	LCD/LED	Processador	Quad Core Processor 4K

## FUNCIONALIDADES

Sistema Operacional	webOS 5.0	ThinQ AI	Sim
Painel de Controle	Sim	OCF	Sim
Conteúdos 360 VR	Sim	Music Player	Sim
LG Content Store	Sim	Miracast Overlay	Sim

## IMAGEM

Frequência Nativa (Hz)	60Hz	DTV	Sim
HDR10	Sim	Upscaler	FHD Upscaler

## ÁUDIO

Canais	2.0	Potência (RMS)	10W
--------	-----	----------------	-----

## CONEXÕES

Entrada HDMI 2.0	3	Entrada USB	2
Entrada RF	1	Saída Digital Óptica	1
Bluetooth In/Out	Sim		

## ITENS INCLUSOS

Controle Remoto	Convencional	Cabo de força	Sim
-----------------	--------------	---------------	-----

27/10/21, 13:42

Smart TV LG 43" Full HD 43LM6370 WiFi Bluetooth HDR | LG

## INFORMAÇÕES TÉCNICAS

Produto c/Base (Kg)	8.1	Produto s/Base (Kg)	8
Peso com Caixa (Kg)	10.2	Dimensão c/base (LxAxP) (mm)	973 x 623 x 216
Dimensão s/base (LxAxP) (mm)	973 x 572 x 85	Dimensão Caixa (LxAxP) (mm)	1060 x 667 x 151
Alimentação	AC 100-240V ~ 50/60Hz	Consumo Médio (W)	680W
Consumo Standby (W)	>1	Furação VESA	200 x 200
Cor da borda	Dark Iron Gray	Cor da base TV	Dark Iron Gray
Formato da Base	2 Pole	Código de Barras (EAN)	7893299916632

## O Que As Pessoas Estão Dizendo

### Avaliações

[ESCREVA UMA AVALIAÇÃO](#)

#### Classificações médias de clientes

Geral	★★★★★	4.1
Qualidade		4.7
Características		5.0
Valor		3.7

1-1 de 171 Avaliações

Classificar por: Classificação da mais alta para a mais baixa ▾



★★★★★ Jack21 · 18 dias atrás  
**PERFECT TV 10 OUT OF 10**

This is the tv Of my dreams it has the best sound I've ever heard from a TV the picture quality is amazing and I cannot believe it is so affordable I have had many other brand of TV and this is the best one ever I don't even need you to sound bar sound it's just that good there is more than enough base and it's so clear and loud well done LG you've made a Amazing TV

*Handwritten signature*

*Handwritten signature*

*Handwritten signature*



27/10/21, 13:42

Smart TV LG 43" Full HD 43LM6370 WiFi Bluetooth HDR | LG

 Originalmente publicado em [lg.com/uk](http://lg.com/uk)

1-1 de 171 Avaliações



## PERGUNTAS? DEIXE-NOS AJUDAR

Ver [43LM6370PSE](#) Suporte para o Produto

### Informações de Garantia

Confira as últimas informações relacionadas a este produto.

SAIBA MAIS

### Manuais e Documentos

Baixar manuais e outros documentos importantes do produto

SAIBA MAIS

### Ajuda e Solução de Problema

Encontre informações e dicas de como resolver problemas em seu produto

SAIBA MAIS

### Solicitar um Reparo

Solicite preenchendo um formulário online

SAIBA MAIS

### Solicitar Instalação

Instalação segura para seu produto

SAIBA MAIS

### Assistência Técnica

Localize uma assistência técnica mais próxima de você.

SAIBA MAIS

### Acompanhar Reparo

Consulte o andamento do reparo de seu produto

SAIBA MAIS

### Chat

Fale Conosco

SAIBA MAIS

kp

X

4

27/10/21, 13:42

Smart TV LG 43" Full HD 43LM6370 WiFi Bluetooth HDR | LG



UP

+

6x

## PROPOSTA DE PREÇOS



MB CATARINENSE EIRELI  
 CNPJ: 16.961.181/0001-52 I.E.: 256.852.260  
 Av. Sul Brasil n. 1069 s. 03 - Centro - Maravilha - SC / (49) 3664-3502 / mbcatarinense@hotmail.com

Pregão Eletrônico nº 116/2021 - Processo nº 185/2021 - Município de Marmeleiro/PR

## LOTE 34

ITEM	DESCRIÇÃO	QTD	UNID	MARCA	VALOR UNIT.	TOTAL
29	Cabo de Força com no mínimo as especificações abaixo: - Conectores: Novo Padrão Macho, IEC C19 Fêmea - Tipo de Cabo: Flexível Tripolar 3x2,50mm² - Revestimento: PVC - Corrente Máxima: 15A - Tensão Máxima: 250V - Tamanho: 1,8m	40	UNID	bear cabos-IEC C19	R\$ 90,00	R\$ 3.600,00
					TOTAL DO LOTE	R\$ 3.600,00

## LOTE 35

ITEM	DESCRIÇÃO	QTD	UNID	MARCA	VALOR UNIT.	TOTAL
40	Projektor com no mínimo as especificações: Monitor: - Sistema de projeção: DLP único 0,65 "1080P - Resolução: 800 x 600 pixels - Suporte para resolução: VGA (640 x 480) para WUXGA_RB (1920 x 1200) - Brilho (ANSI lúmens): 4000 ANSI Lumens - Relação de contraste (FOFO): 20000:1 - Cor do display: 30 bits (1,07 bilhão de cores) - Relação de aspecto nativa: 4:3 nativo (5 proporções selecionáveis) - Fonte de luz: Lâmpada Vida útil da fonte de luz* - Normal 6.000 horas - Econômico 10.000 horas - SmartEco 10.000 horas - LampSave 15.000 horas Óptico: - Distância de projeção: 1.96~2.15 - Proporção de zoom: 1,1X - Desvio da lente: NA - Desvio da projeção**: 110% - Frequência horizontal: 15K ~ 102KHz Alto-falante: - Potência: 10W (1x) Compatibilidade: - Compatibilidade HDTV: 480i, 480p, 576i, 576p, 720p, 1080i, 1080p - Compatibilidade de vídeo: NTSC, PAL, SECAM, SDTV (480i / 576i), EDTV (480p / 576p, HDTV (720p, 1080i / p 60 Físico: - Dimensões: 296 x 120 x 221 mm Idioma OSD: - Árabe / búlgaro / croata / tcheco / dinamarquês / holandês / inglês / finlandês / francês / alemão / grego / hindi / húngaro / italiano / indonésio / japonês / coreano / norueguês / polonês / português / romeno / russo / chinês simplificado / espanhol / sueco / Turco / Tailandês / Chinês tradicional (28 idiomas) Conteúdo da Embalagem: - 1x Projektor - 1x Controle remoto com bateria - 1x Cabo de força (1.8m) - 1x Guia de início rápido - 1x Cartão de garantia (por região) - 1x Cabo VGA 1.5 m (D-sub 15pinos) SUGESTÃO: Projektor BenQ MS560, HDTV 1080p, 4.000 Lúmens ou equivalente ou de melhor qualidade.	1	UNID	benq-MS560	R\$ 3.919,72	R\$ 3.919,72

				TOTAL DO LOTE	R\$ 3.919,72
Declaro que cumpro e acato todos os dispositivos estabelecidos no edital, formulario, proposta, e anexos. Sem restrições de qualquer natureza, e que entregaremos o produto pelo preço proposto /Validade da Proposta : 60 DIAS/ Garantia de 12 MESES em todos os produtos, conforme o edital / Prazo de entrega :conforme o edital					
No preço cotado já estão incluídos eventuais vantagens e/ou abatimentos, impostos, taxas e encargos sociais, obrigações trabalhistas, previdenciárias, fiscais e comerciais, assim com despesas com transportes e deslocamentos					

## Dados da Licitante

Endereço: AVENIDA SUL BRASIL, 1069 - CENTRO

Município: MARAVILHA

Estado: SANTA CATARINA

CEP: 89874-000

CNPJ: 16.961.181/0001-52

I.E: 256.852.260

Telefone: (49) 3664-3502

FELIPE MATHEUS  
 HELFER:08733957940  
 7940

Assinado de forma digital  
 por FELIPE MATHEUS  
 HELFER:08733957940  
 Dados: 2021.10.27 10:56:10  
 -03'00'

E-Mail: MBCATARINENSE@HOTMAIL.COM

Banco: SICCOOB

Agência: 3032

Conta: 122460-3

Representante: Felipe Matheus Helfer

CPF:087.339.579-40

ID: 5.019.735

Cargo: Sócio - Administrador

Maravilha - SC, 27 de Outubro de 2021.

Felipe Matheus Helfer  
 Sócio Administrador

## Descrição

O Cabo de Força IEC C14 para IEC C15 3x1,50mm com 1,80 Metros da Bear Cabos é ideal para ser usado em alguns modelos de NoBreak, Servidores, Switches, entre outros.

## CARACTERÍSTICA DO PRODUTO

Marca: Bear Cabos

Referência do Modelo: C078

Garantia do Fornecedor: 3 Meses

Plugues: IEC 320 C14 x IEC 320 C15

Tipo de Cabo: Cabo PP Flexível Tripolar 3x1,50mm<sup>2</sup>

Revestimento: Borracha

Corrente Máxima: 15A

Tensão Máxima: 250V AC

Compatibilidade: NoBreak, Servidores, Switches, entre outros.

Conteúdo da Embalagem:

- 01 Cabo de Força IEC C14 para IEC C15 3x1,50mm 1,80 Metros

P  
A

X

G

Loja Virtual (<https://www.benq.com/pt-br/business/index.html>)



h t t p s :  
/ / [www.benq.com/pt-br/suporte-cliente/perguntas-frequentes-e-downloads.html](https://www.benq.com/pt-br/suporte-cliente/perguntas-frequentes-e-downloads.html)  
e n q . c o m  
/ p t -  
b r / i n d e x . h t m l )

[Telas](#)

[e-Sports](#)

[Apresentações Sem Fio \(https://business-display.benq.com/pt-br/findproduct/wireless-](https://business-display.benq.com/pt-br/findproduct/wireless-solution/instashow-wireless-collaboration/instashow-wdc10.html)

[Projetores](#) [Monitores Interativas](#) (<https://zowie.benq.com/pt-br/index.html>)

[solution/instashow-wireless-collaboration/instashow-wdc10.html](https://business-display.benq.com/pt-br/findproduct/wireless-solution/instashow-wireless-collaboration/instashow-wdc10.html))

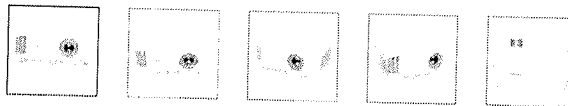

## Projektor Corporativo SVGA para apresentações | MS560

- 4.000 ANSI Lúmen de brilho e 20.000:1 de contraste
- Modo Exclusivo de Revisão de Textos e Gráficos Detalhados
- O modo SmartEco pode economizar até 70% da energia da lâmpada

[Todas as especificações](#)

**Monitor**

Sistema de projeção

DLP Single 0.65" 1080P

Resolução

800 x 600 pixels

<https://www.benq.com/pt-br/projetor/corporativo/ms560/especificacoes.html>

Estamos prontos para ajudá-lo.  
Escreva sua mensagem para  
iniciar o chat.

Suporte para resolução	VGA(640 x 480) to WUXGA_RB(1920 x 1200)
Brilho (ANSI lúmens)	4000 ANSI Lumens
Relação de contraste (FOFO)	20000:1
Cor do display	30 Bits (1,07 billion colors)
Relação de aspecto nativa	Native 4:3 (5 aspect ratio selectable)
Fonte de luz	Lamp
Vida útil da fonte de luz*	Normal 6000 hr Economic 10000 hr SmartEco 10000 hr LampSave 15000hr

## Óptico

Distância de projeção	1.96~2.15
Proporção de zoom	1.1X
Desvio da lente	NA
Desvio da projeção**	110%
Frequência horizontal	15K~102KHz

## Áudio

Alto-falante	10W x 1
--------------	---------

## Interface

### Compatibilidade

Compatibilidade HDTV	480i, 480p, 576i, 567p, 720p, 1080i, 1080p
Compatibilidade de vídeo	NTSC, PAL, SECAM, SDTV (480i/576i), EDTV (480p/576p, HDTV (720p, 1080i/p 60Hz)

### Dimensão e peso

Dimensões (L x A x P) (mm)	296 x 120 x 221 mm
Peso líquido (Kg/lb)	2.3kg +/- 200g

### Acessórios (padrão)

Controle remoto com bateria	x 1 (5J.JND06.001)
-----------------------------	--------------------

<https://www.benq.com/pt-br/projetor/corporativo/ms560/especificacoes.html>

Estamos prontos para ajudá-lo.  
Escreva sua mensagem para  
iniciar o chat.

Cabo de força (por região)	x 1 (1.8m)
Guia de início rápido	x 1 (4J.JND01.001)
Cartão de garantia (por região)	x 1
Cabo VGA (D-sub 15pinos)	x 1 (1.5m)

**Accessórios (opcional)**

Kit de lâmpada sobressalente	x 1 (5J.JND05.001)
Suporte universal de teto	1
Óculos 3D	x 1 (5J.J9H25.002)
Dongle QCast Mirror	x 1 (5A.JH328.10X)

**OSD**

Idioma OSD

Arabic/Bulgarian/ Croatian/ Czech/ Danish/  
 Dutch/ English/ Finnish/ French/ German/  
 Greek/ Hindi/ Hungarian/ Italian/ Indonesian/  
 Japanese/ Korean/ Norwegian/ Polish/  
 Portuguese/ Romanian/ Russian/ Simplified  
 Chinese/Spanish/ Swedish/ Turkish/ Thai/  
 Traditional Chinese (28 Languages)

\*Lamp in this product contains mercury.

To dispose of the product or used lamps, consult your local environment authorities for regulations or see [www.lamprecycle.org](http://www.lamprecycle.org).

\*Lamp life results will vary depending on environmental conditions and usage. Actual product's features and specifications are subject to change without notice.

\*\*Offset is calculated by full screen height.

**Siga-nos**

Assine a Newsletter

Endereço de e-mail



Estamos prontos para ajudá-lo.  
 Escreva sua mensagem para  
 iniciar o chat.

(<https://www.instagram.com/benqbrasil/>) (<https://www.facebook.com/benqbrasil/>) (<https://www.youtube.com/channel/UCBwQBrbDkKp0L/BenQBrasil>) (<https://www.linkedin.com/company/benq-brasil/>) (<https://www.tiktok.com/@BenQBrasil>) (<https://www.zowiesports.com/ZOWIEeSportsBrasil/>)



## Sobre a BenQ

[Introdução \(https://www.benq.com/pt-br/sobre-a-benq/corporativo.html\)](https://www.benq.com/pt-br/sobre-a-benq/corporativo.html)

[Responsabilidade Social Corporativa \(https://www.benq.com/pt-br/sobre-a-benq/responsabilidade-social.html\)](https://www.benq.com/pt-br/sobre-a-benq/responsabilidade-social.html)

[Novidades \(https://www.benq.com/pt-br/noticias.html\)](https://www.benq.com/pt-br/noticias.html)

## Suporte

[Download & FAQ \(https://www.benq.com/pt-br/suporte-cliente/perguntas-frequentes-e-downloads.html\)](https://www.benq.com/pt-br/suporte-cliente/perguntas-frequentes-e-downloads.html)

[Informações \(https://www.benq.com/pt-br/suporte-cliente/garantia/informacoes.html\)](https://www.benq.com/pt-br/suporte-cliente/garantia/informacoes.html)

[Contato \(https://www.benq.com/pt-br/suporte-cliente/contato.html\)](https://www.benq.com/pt-br/suporte-cliente/contato.html)

## Soluções

[Sinalização Digital \(https://www.benq.com/pt-br/redirect-pages/menu/telas-corporativas.html\)](https://www.benq.com/pt-br/redirect-pages/menu/telas-corporativas.html)

[e-Sports \(https://www.benq.com/pt-br/redirect-pages/menu/e-sports.html\)](https://www.benq.com/pt-br/redirect-pages/menu/e-sports.html)

[Solução Eye-Care \(https://www.benq.com/pt-br/redirect-pages/menu/eye-care-solution.html\)](https://www.benq.com/pt-br/redirect-pages/menu/eye-care-solution.html)

[Centro de conhecimento da BenQ \(https://www.benq.com/pt-br/centro-de-conhecimento.html\)](https://www.benq.com/pt-br/centro-de-conhecimento.html)

[Blog \(https://www.benq.com/pt-br/redirect-pages/menu/blog.html\)](https://www.benq.com/pt-br/redirect-pages/menu/blog.html)

---

Copyright © BenQ Corporation. All Rights Reserved

[Brasil – Português \(https://www.benq.com/pt-br/bem-vindo.html\)](https://www.benq.com/pt-br/bem-vindo.html)

[Política de Privacidade \(https://www.benq.com/pt-br/politica/politica-de-privacidade.html\)](https://www.benq.com/pt-br/politica/politica-de-privacidade.html)

[Política de Cookies \(https://www.benq.com/pt-br/politica/politica-de-cookie.html\)](https://www.benq.com/pt-br/politica/politica-de-cookie.html)

Estamos prontos para ajudá-lo. ✕  
Escreva sua mensagem para  
iniciar o chat.

## PROPOSTA DE PREÇOS



**MB CATARINENSE EIRELI**  
 CNPJ: 16.961.181/0001-52 I.E.: 256.852.260  
 Av. Sul Brasil n. 1069 s.03 - Centro - Maravilha - SC / (49) 3664-3502 / mbcatarinense@hotmail.com

## Pregão Eletrônico nº 116/2021 - Processo nº 185/2021 - Município de Marmeleiro/PR

## LOTE 34

ITEM	DESCRIÇÃO	QTD	UNID	MARCA	VALOR UNIT.	TOTAL
38	UBNT POE-48-24W-G 48 volts POE	7	UNID	ubiquiti - POE-48-24W-G 4	R\$ 190,00	R\$ 1.330,00
					<b>TOTAL DO LOTE</b>	<b>R\$ 1.330,00</b>

## LOTE 35

ITEM	DESCRIÇÃO	QTD	UNID	MARCA	VALOR UNIT.	TOTAL
39	Fonte Poe Ubiquiti Original 24v 0.5a Unifi Gigabit POE-24-12W-G Unifi	4	UNID	ubiquiti-POE-24-12W-G	R\$ 130,00	R\$ 520,00
					<b>TOTAL DO LOTE</b>	<b>R\$ 520,00</b>

Declaro que cumpro e acato todos os dispositivos estabelecidos no edital, formulario, proposta, e anexos. Sem restrições de qualquer natureza, e que entregaremos o produto pelo preço proposto /Validade da Proposta : 60 DIAS/ Garantia de 12 MESES em todos os produtos, conforme o edital / Prazo de entrega :conforme o edital

No preço cotado já estão incluídos eventuais vantagens e/ou abatimentos, impostos, taxas e encargos sociais, obrigações trabalhistas, previdenciárias, fiscais e comerciais, assim com despesas com transportes e deslocamentos

## Dados da Licitante

Endereço: AVENIDA SUL BRASIL, 1069 - CENTRO

Município: MARAVILHA

Estado: SANTA CATARINA

CEP: 89874-000

CNPJ: 16.961.181/0001-52

I.E.: 256.852.260

Telefone: (49) 3664-3502

E-Mail: MBCATARINENSE@HOTMAIL.COM

Banco: SICOOB

Agência: 3032

Conta: 122460-3

Representante: Felipe Matheus Helfer

CPF:087.339.579-40

ID: 5.019.735

Cargo: Sócio - Administrador

fone: (49) 3664 - 3502

CNPJ: 16.961.181/0001-52

E-mail: mbcatarinense@hotmail.com

10951

**MB CATARINENSE**

16.961.181/0001-52

**MB CATARINENSE**

FELIPE MATHEUS  
HELPER:0873395  
7940

Assinado de forma digital  
por FELIPE MATHEUS  
HELPER:08733957940  
Dados: 2021.10.26 17:02:04  
-03'00'

Felipe Matheus Helfer  
Sócio Administrador

Maravilha - SC, 26 de Outubro de 2021.

*f*  
**fone: (49) 3664 - 3502**

**CNPJ: 16.961.181/0001-52**

**E-mail: mbcatarinense@hotmail.com**

1096

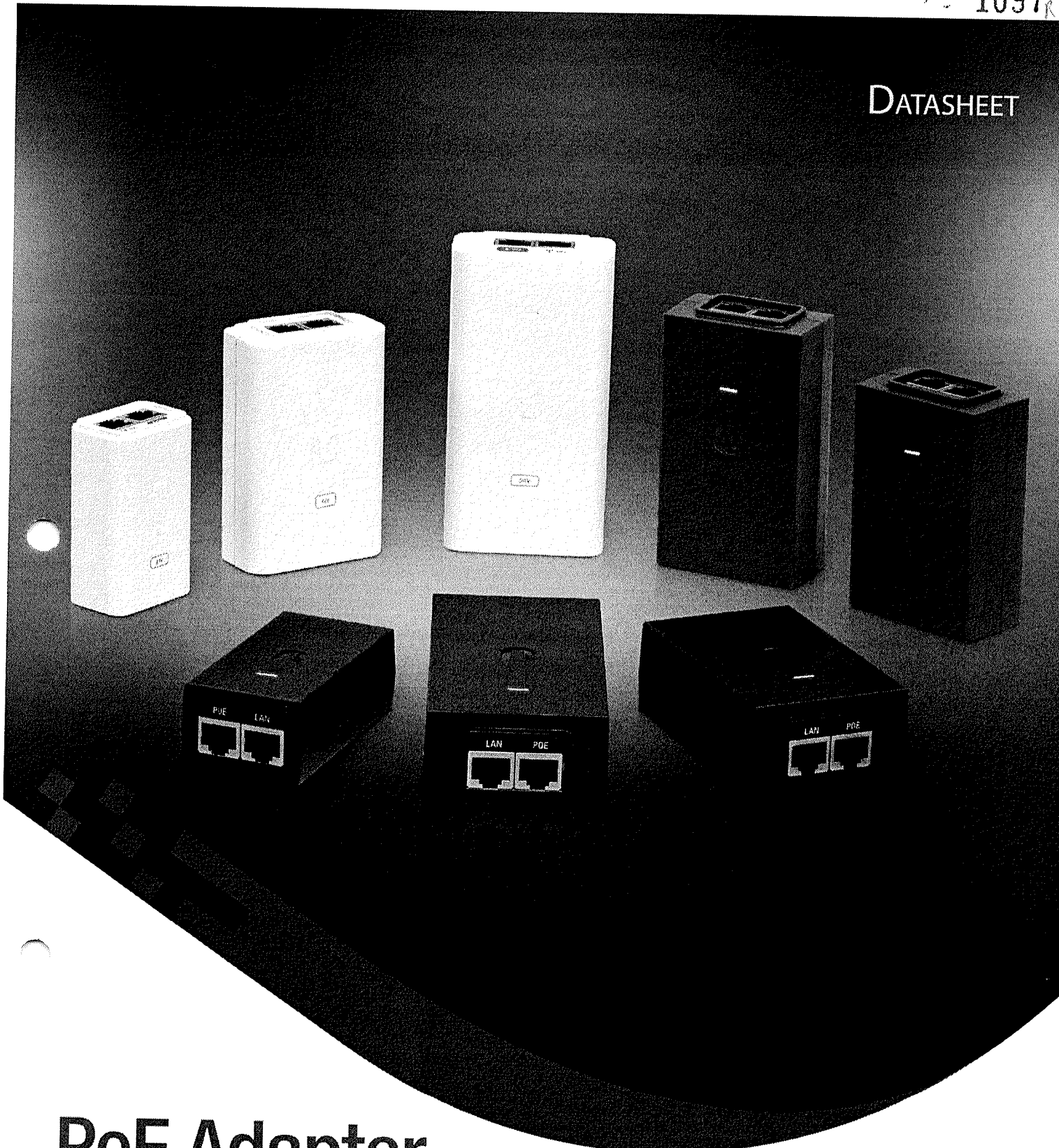

# PoE Adapter

Provides Earth Grounding and Surge Protection

Helps Protect Against ESD Events

Powers Ubiquiti® PoE Devices

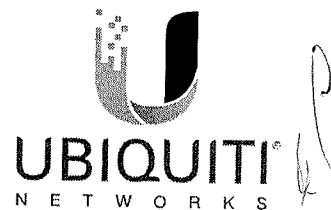

# PoE Adapter

Ubiquiti Networks offers Power over Ethernet (PoE) Adapters to power a variety of Ubiquiti products. The PoE Adapters are compatible with most Ubiquiti PoE devices\*, including:

- airFiber®
- airMAX®
- EdgeMAX®
- mFi®
- UniFi® AP
- UniFi Protect / airVision®
- UniFi LED
- UFiber

\* Check product specifications to verify PoE compatibility.

## Ubiquiti PoE Adapter Compatibility with the airGateway®

Specific PoE Adapter models are designed to work with the airGateway. The airGateway is a compact CPE (consumer premises equipment) gateway with built-in Wi-Fi used to connect the subscriber's local network to the WISP network.

The airGateway is available in three models:

- **airGateway Standard** model with an internal antenna
- **airGateway Pro** Dual-Band Wi-Fi model with an internal antenna
- **airGateway-LR** Long-range Wi-Fi model with an external antenna for extended range

The airGateway plugs into any of these PoE Adapters:

Model Number	Compatibility
POE-15-12W	✓
POE-24-12W	✓
POE-24-12W-G	✓*
POE-24-7W-G-WH	✓*
POE-24-12W-G-WH	✓*

\* airGateway maximum LAN port speed: 100 Mbps

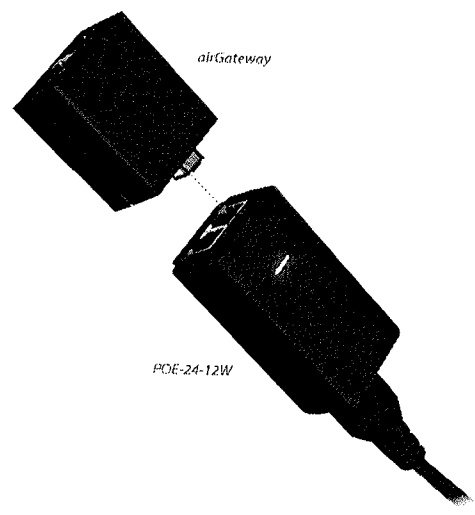

## Protection

Ubiquiti PoE Adapters provide a variety of features to help protect your PoE devices:

- Surge protection
- Clamping protection
- Maximum surge discharge
- Peak pulse current
- AC cable with earth ground

Electrostatic discharge (ESD) is the leading cause for outdoor device failures. You can effectively protect against ESD damage using a grounded Ubiquiti PoE Adapter, TOUGH Cable™, and TOUGH Cable Connectors.

## Potential for ESD

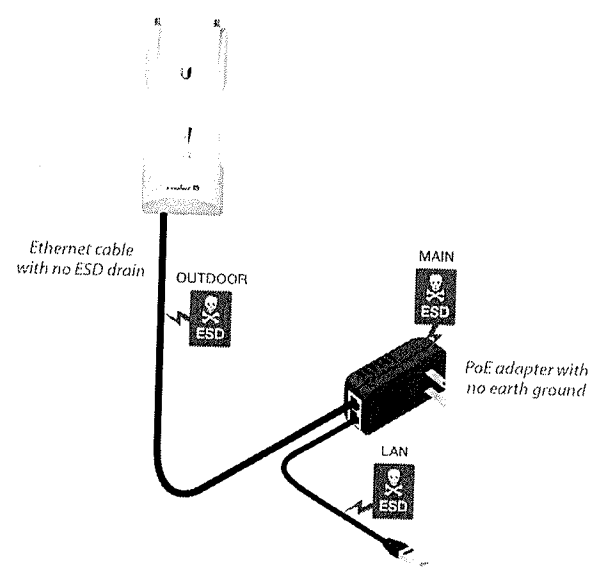

Areas vulnerable to ESD events in a network without a Ubiquiti PoE Adapter.

## Protection Against ESD

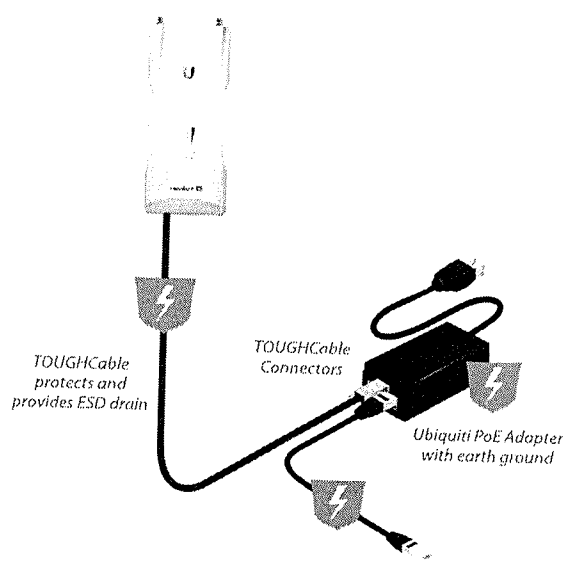

Ubiquiti PoE Adapters and TOUGH Cable protect against ESD events in a network.

# Models

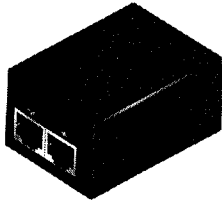

POE-25-5W

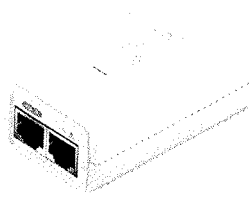

POE-24-7W-G-WH

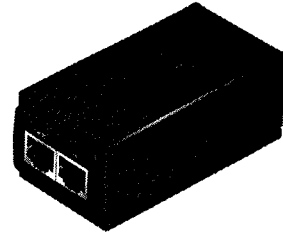

POE-15-12W  
POE-24-12W  
POE-24-12W-G

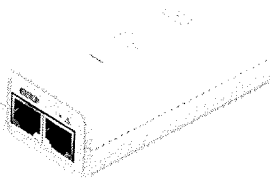

POE-24-12W-G-WH

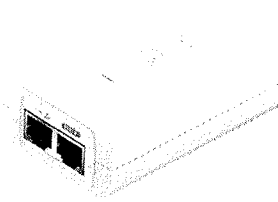

POE-24-24W-WH

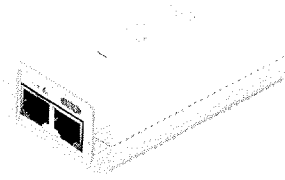

POE-24-30W-G-WH

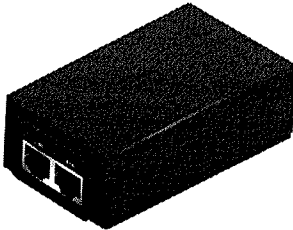

POE-24-AF5X

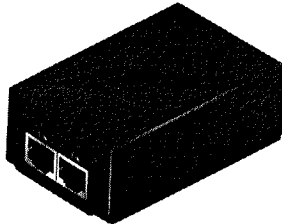

POE-24-24W  
POE-24-24W-G  
POE-24-30W

POE-48-24W  
POE-48-24W-G

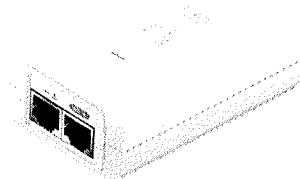

POE-24-24W-G-WH  
POE-48-24W-WH  
POE-48-24W-G-WH

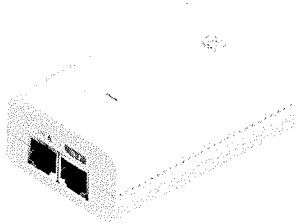

U-POE-af

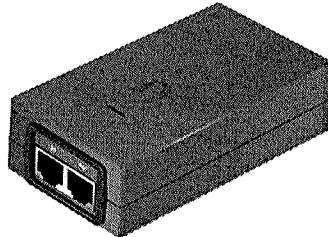

POE-50-60W

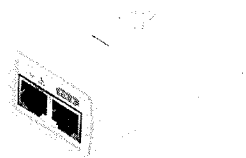

POE-50-60W-WH

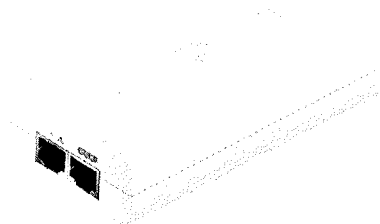

POE-54-80W

Handwritten signature and initials.

## Specifications

Model	POE-25-5W	POE-24-7W-G-WH	POE-15-12W
Dimensions	64 x 44 x 30 mm (2.53 x 1.73 x 1.18")	72 x 45 x 33 mm (2.84 x 1.75 x 1.33")	85 x 44 x 29 mm (3.35 x 1.73 x 1.14")
Weight	65 g (2.3 oz)	72.1g (2.54 oz)	91.7 g (3.24 oz)
Output Voltage	25VDC @ 0.2A	24VDC @ 0.3A	15VDC @ 0.8A
LAN Activity Indicator	No	No	No
Gigabit LAN Port	No	Yes	No
Remote Reset Capability	Yes	Yes	No
Reset Button	Yes	Yes	No
Rated Voltage	100-240VAC @ 50/60Hz	100-240VAC @ 50/60Hz	100-240VAC @ 50/60Hz
Input Current	0.3A @ 120VAC, 0.2A @ 240VAC	0.3A @ 120VAC, 0.2A @ 240VAC	0.3A @ 120VAC, 0.2A @ 240VAC
Inrush Current	<40A Peak @ 120VAC, <70A Peak @ 230VAC	<40A Peak @ 120VAC, <70A Peak @ 230VAC	<30A Peak @ 120VAC, <60A Peak @ 230VAC
Efficiency	72+%	80+%	75+%
Output Ripple	1% Max.	1% Max.	1% Max.
Switching Frequency	60kHz Max.	65 kHz	50 kHz
Line Regulation	≤ 3%	≤ 3%	≤ 3%
Load Regulation	≤ 5%	≤ 5%	≤ 5%
2-Pair Powering	Pins 4, 5 (+) and Pins 7, 8 (-)	Pins 4, 5 (+) and Pins 7, 8 (-)	Pins 4, 5 (+) and Pins 7, 8 (-)
4-Pair Powering	-	-	-
Operating Temperature	0 to 40° C (32 to 104° F)	0 to 40°C (32 to 104°F)	0 to 40° C (32 to 104° F)
Storage Temperature	-30 to 70° C (-22 to 158°F)	-30 to 70°C (-22 to 158°F)	-30 to 70°C (-22 to 158°F)
Operating Humidity	35 to 95% Noncondensing	35 to 95% Non-Condensing	35 to 95% Noncondensing
AC Connector	IEC-320 C6	IEC-320 C6	IEC-320 C6
Data IN / POE	RJ45 Shielded Socket	RJ45 Shielded Socket	RJ45 Shielded Socket
Surge Protection	Difference and Common Mode	Difference and Common Mode	Difference and Common Mode
Clamping Protection	11V Data, 60V Power	11V Data, 60V Power	11V Data, 60V Power
Max. Surge Discharge	1500A (8/20 μs) Power	1500A (8/20 μs) Power	1500A (8/20 μs) Power
Peak Pulse Current	36A (10/1000 μs) Data	36A (10/1000 μs) Data	36A (10/1000 μs) Data
Shunt Capacitance	<5 pF data	<5 pf data	<5 pF data
Response Time	<1 ns	<1 ns	<1 ns
Certifications	CE, FCC, IC, UL	CE, FCC, IC, UL	CE, FCC, IC, UL

# Specifications

Model	POE-24-12W	POE-24-12W-G	POE-24-12W-G-WH
Dimensions	87 x 44 x 29 mm (3.43 x 1.73 x 1.14")	87 x 44 x 29 mm (3.43 x 1.73 x 1.14")	89 x 46 x 33 mm (3.48 x 1.81 x 1.30")
Weight	92 g (3.25 g)	99.4 g (3.51 g)	75 g (2.65 g)
Output Voltage	24VDC @ 0.5A	24VDC @ 0.5A	24VDC @ 0.5A
LAN Activity Indicator	No	No	No
Gigabit LAN Port	No	Yes	Yes
Remote Reset Capability	Yes	Yes	Yes
Reset Button	Yes	Yes	Yes
Rated Voltage	100-240VAC @ 50/60Hz	100-240VAC @ 50/60Hz	100-240VAC @ 50/60Hz
Input Current	0.3A @ 120VAC, 0.2A @ 240VAC	0.3A @ 120VAC, 0.2A @ 240VAC	0.3A @ 120VAC, 0.2A @ 240VAC
Inrush Current	<30A Peak @ 120VAC, <60A Peak @ 230VAC	<30A Peak @ 120VAC, <60A Peak @ 230VAC	<30A Peak @ 120VAC, <60A Peak @ 230VAC
Efficiency	75+%	75+%	75+%
Output Ripple	1% Max.	1% Max.	1% Max.
Switching Frequency	50 kHz	50 kHz	50 kHz
Line Regulation	≤ 3%	≤ 3%	≤ 3%
Load Regulation	≤ 5%	≤ 5%	≤ 5%
2-Pair Powering	Pins 4, 5 (+) and Pins 7, 8 (-)	Pins 4, 5 (+) and Pins 7, 8 (-)	Pins 4, 5 (+) and Pins 7, 8 (-)
4-Pair Powering	-	-	-
Operating Temperature	0 to 40°C (32 to 104°F)	0 to 40°C (32 to 104°F)	0 to 40°C (32 to 104°F)
Storage Temperature	-30 to 70°C (-22 to 158°F)	-30 to 70°C (-22 to 158°F)	-30 to 70°C (-22 to 158°F)
Operating Humidity	35 to 95% Noncondensing	35 to 95% Noncondensing	35 to 95% Noncondensing
AC Connector	IEC-320 C6	IEC-320 C6	IEC-320 C6
Data IN / POE	RJ45 Shielded Socket	RJ45 Shielded Socket	RJ45 Shielded Socket
Surge Protection	Difference and Common Mode	Difference and Common Mode	Difference and Common Mode
Clamping Protection	11V Data, 60V Power	11V Data, 60V Power	11V Data, 60V Power
Max. Surge Discharge	1500A (8/20 μs) Power	1500A (8/20 μs) Power	1500A (8/20 μs) Power
Peak Pulse Current	36A (10/1000 μs) Data	36A (10/1000 μs) Data	36A (10/1000 μs) Data
Shunt Capacitance	<5 pF data	<5 pF data	<5 pF data
Response Time	<1 ns	<1 ns	<1 ns
Certifications	CE, FCC, IC, UL	CE, FCC, IC, UL	CE, FCC, IC, UL



# Specifications

Model	POE-24-AF5X	POE-24-24W, POE-24-24W-WH	POE-24-24W-G
Dimensions	88 x 57 x 33 mm (3.47 x 2.24 x 1.30")	88 x 57 x 33 mm (3.47 x 2.24 x 1.30")	88 x 57 x 33 mm (3.47 x 2.24 x 1.30")
Weight	158.5 g (5.59 oz)	135 g (4.76 oz)	158.5 g (5.59 oz)
Output Voltage	24VDC @ 1.0A	24VDC @ 1.0A	24VDC @ 1.0A
LAN Activity Indicator	No	No	No
Gigabit LAN Port	Yes	No	Yes
Remote Reset Capability	No	Yes	Yes
Reset Button	No	Yes	Yes
Rated Voltage	100-240VAC @ 50/60Hz	100-240VAC @ 50/60Hz	100-240VAC @ 50/60Hz
Input Current	0.6A @ 120VAC, 0.4A @ 240VAC	0.6A @ 120VAC, 0.4A @ 240VAC	0.6A @ 120VAC, 0.4A @ 240VAC
Inrush Current	<60A Peak @ 120VAC, <120A Peak @ 230VAC	<60A Peak @ 120VAC, <120A Peak @ 230VAC	<60A Peak @ 120VAC, <120A Peak @ 230VAC
Efficiency	80+%	80+%	80+%
Output Ripple	1% Max.	1% Max.	1% Max.
Switching Frequency	65 kHz	65 kHz	65 kHz
Line Regulation	≤ 3%	≤ 3%	≤ 3%
Load Regulation	≤ 5%	≤ 5%	≤ 5%
2-Pair Powering	-	Pins 4, 5 (+) and Pins 7, 8 (-)	Pins 4, 5 (+) and Pins 7, 8 (-)
4-Pair Powering	Pins 1, 2, 4, 5 (+) and Pins 3, 6, 7, 8 (-)	-	-
Operating Temperature	0 to 40°C (32 to 104°F)	0 to 40°C (32 to 104°F)	0 to 40°C (32 to 104°F)
Storage Temperature	-30 to 70°C (-22 to 158°F)	-30 to 70°C (-22 to 158°F)	-30 to 70°C (-22 to 158°F)
Operating Humidity	35 to 95% Noncondensing	35 to 95% Noncondensing	35 to 95% Noncondensing
AC Connector	IEC-320 C6	IEC-320 C6	IEC-320 C6
Data IN / POE	RJ45 Shielded Socket	RJ45 Shielded Socket	RJ45 Shielded Socket
Surge Protection	Difference and Common Mode	Difference and Common Mode	Difference and Common Mode
Clamping Protection	11V Data, 60V Power	11V Data, 60V Power	11V Data, 60V Power
Max. Surge Discharge	1500A (8/20 μs) Power	1500A (8/20 μs) Power	1500A (8/20 μs) Power
Peak Pulse Current	36A (10/1000 μs) Data	36A (10/1000 μs) Data	36A (10/1000 μs) Data
Shunt Capacitance	<5 pF data	<5 pF data	<5 pF data
Response Time	<1 ns	<1 ns	<1 ns
Certifications	CE, FCC, IC, UL	CE, FCC, IC, UL	CE, FCC, IC, UL

Handwritten marks: a large 'X' and 'KP' in the bottom right corner, and a signature 'GX' at the very bottom right.

# Specifications

Model	POE-24-30W	POE-24-30W-G-WH	POE-48-24W
Dimensions	94 × 60 × 33 mm (3.70 × 2.36 × 1.30")	94 × 60 × 33 mm (3.70 × 2.36 × 1.30")	88 × 57 × 33 mm (3.47 × 2.24 × 1.30")
Weight	156 g (5.5 oz)	156 g (5.5 oz)	135.5 g (4.78 oz)
Output Voltage	24VDC @ 1.25A	24VDC @ 1.25A	48VDC @ 0.5A
LAN Activity Indicator	No	No	No
Gigabit LAN Port	Yes	Yes	No
Remote Reset Capability	No	No	No
Reset Button	No	No	No
Rated Voltage	100-240VAC @ 50/60Hz	100-240VAC @ 50/60Hz	100-240VAC @ 50/60Hz
Input Current	0.6A @ 120VAC, 0.4A @ 240VAC	0.6A @ 120VAC, 0.4A @ 240VAC	0.6A @ 120VAC, 0.4A @ 240VAC
Inrush Current	<60A Peak @ 120VAC, <120A Peak @ 230VAC	<60A Peak @ 120VAC, <120A Peak @ 230VAC	<60A Peak @ 120VAC, <120A Peak @ 230VAC
Efficiency	83+%	83+%	80+%
Output Ripple	1% Max.	1% Max.	1% Max.
Switching Frequency	65 kHz	65 kHz	65 kHz
Line Regulation	≤ 3%	≤ 3%	≤ 3%
Load Regulation	≤ 5%	≤ 5%	≤ 5%
2-Pair Powering	-	Pins 4, 5 (+) and Pins 7, 8 (-)	Pins 4, 5 (+) and Pins 7, 8 (-)
4-Pair Powering	Pins 1, 2, 4, 5 (+) and Pins 3, 6, 7, 8 (-)	-	-
Operating Temperature	0 to 40° C (32 to 104° F)	0 to 40° C (32 to 104° F)	0 to 40° C (32 to 104° F)
Storage Temperature	-30 to 70° C (-22 to 158° F)	-30 to 70° C (-22 to 158° F)	-30 to 70° C (-22 to 158° F)
Operating Humidity	35 to 95% Noncondensing	35 to 95% Noncondensing	35 to 95% Noncondensing
AC Connector	IEC-320 C6	IEC-320 C6	IEC-320 C6
Data IN / POE	RJ45 Shielded Socket	RJ45 Shielded Socket	RJ45 Shielded Socket
Surge Protection	Difference and Common Mode	Difference and Common Mode	Difference and Common Mode
Clamping Protection	11V Data, 60V Power	11V Data, 60V Power	11V Data, 60V Power
Max. Surge Discharge	1500A (8/20 μs) Power	1500A (8/20 μs) Power	1500A (8/20 μs) Power
Peak Pulse Current	36A (10/1000 μs) Data	36A (10/1000 μs) Data	36A (10/1000 μs) Data
Shunt Capacitance	<5 pF data	<5 pF data	<5 pF data
Response Time	<1 ns	<1 ns	<1 ns
Certifications	CE, FCC, IC, UL	CE, FCC, IC, UL	CE, FCC, IC, UL

# Specifications

Model	POE48-24W-G	POE-24-24W-G-WH	U-POE-af
Dimensions	92 x 60 x 33 mm (3.62 x 2.36 x 1.30")	96 x 62 x 35 mm (3.78 x 2.44 x 1.38")	86 x 46 x 33 mm (3.39 x 1.81 x 1.30")
Weight	158.5 g (5.59 oz)	166 g (5.86 oz)	100 g (3.53 oz)
Output Voltage	48VDC @ 0.5A	24VDC @ 1.0A	48VDC @ 0.32A
LAN Activity Indicator	No	No	No
Gigabit LAN Port	Yes	Yes	Yes
Remote Reset Capability	No	Yes	Yes
Reset Button	No	Yes	No
Rated Voltage	100-240VAC @ 50/60Hz	100-240VAC @ 50/60Hz	100-240VAC @ 50/60Hz
Input Current	0.6A @ 120VAC, 0.4A @ 240VAC	750mA @ 90VAC	500mA @ 90VAC
Inrush Current	<65A Peak @ 120VAC, <130A Peak @ 230VAC	<100A Peak @ 25°C	<100A Peak @ 25°C
Efficiency	80+%	86.2+%	84.25+%
Output Ripple	1% Max.	200mV p-p	200mV p-p
Switching Frequency	65 kHz	65 kHz	65 kHz
Line Regulation	≤ 3%	≤ 3%	≤ 3%
Load Regulation	≤ 5%	≤ 5%	≤ 5%
2-Pair Powering	Pins 4, 5 (+) and Pins 7, 8 (-)	Pins 4, 5 (+) and Pins 7, 8 (-)	Pins 4, 5 (+) and Pins 7, 8 (-)
4-Pair Powering	-	-	-
Operating Temperature	0 to 40°C (32 to 104°F)	0 to 40°C (32 to 104°F)	0 to 40°C (32 to 104°F)
Storage Temperature	-30 to 70°C (-22 to 158°F)	-30 to 70°C (-22 to 158°F)	-30 to 70°C (-22 to 158°F)
Operating Humidity	35 to 95% Noncondensing	5 to 90% Noncondensing	5 to 90% Noncondensing
AC Connector	IEC-320 C6	IEC-320 C6	IEC-320 C6
Data IN / POE	RJ45 Shielded Socket	RJ45 Shielded Socket	RJ45 Shielded Socket
Surge Protection	Difference and Common Mode	Difference and Common Mode	Difference and Common Mode
Clamping Protection	11V Data, 60V Power	11V Data, 60V Power	11V Data, 60V Power
Max. Surge Discharge	1500A (8/20 μs) Power	1500A (8/20 μs) Power	1500A (8/20 μs) Power
Peak Pulse Current	36A (10/1000 μs) Data	36A (10/1000 μs) Data	36A (10/1000 μs) Data
Shunt Capacitance	<5 pF data	<5 pF data	<5 pF data
Response Time	<1 ns	<1 ns	<1 ns
Certifications	CE, FCC, IC, UL	CE, FCC, IC, UL	CE, FCC, IC, UL

P  
u  
d

# Specifications

Model	POE-48-24W-WH	POE-48-24W-G-WH	POE-50-60W, POE-50-60W-WH
Dimensions	93 x 59 x 33 mm (3.66 x 2.32 x 1.30")	96 x 62 x 35 mm (3.78 x 2.44 x 1.38")	101 x 60 x 33 mm (3.98 x 2.36 x 1.30")
Weight	145 g (5.12 oz)	166 g (5.86 oz)	192 g (6.77 oz)
Output Voltage	48VDC @ 0.5A	48VDC @ 0.5A	50VDC @ 1.2A
LAN Activity Indicator	No	No	No
Gigabit LAN Port	No	Yes	Yes
Remote Reset Capability	No	No	No
Reset Button	No	No	No
Rated Voltage	100-240VAC @ 50/60Hz	100-240VAC @ 50/60Hz	100-240VAC @ 50/60Hz
Input Current	0.6A @ 120VAC, 0.4A @ 240VAC	0.6A @ 120VAC, 0.4A @ 240VAC	1.3A @ 120VAC, 0.75A @ 230VAC
Inrush Current	<60A Peak @ 120VAC, <120A Peak @ 230VAC	<65A Peak @ 120VAC, <130A Peak @ 230VAC	<100A Peak @ 120VAC, <200A Peak @ 230VAC
Efficiency	80+%	80+%	85+%
Output Ripple	1% Max.	1% Max.	1% Max.
Switching Frequency	65 kHz	65 kHz	65 kHz
Line Regulation	≤ 3%	≤ 3%	≤ 3%
Load Regulation	≤ 5%	≤ 5%	≤ 5%
2-Pair Powering	Pins 4, 5 (+) and Pins 7, 8 (-)	Pins 4, 5 (+) and Pins 7, 8 (-)	-
4-Pair Powering	-	-	Pins 1, 2, 4, 5 (+) and Pins 3, 6, 7, 8 (-)
Operating Temperature	0 to 40°C (32 to 104°F)	0 to 40°C (32 to 104°F)	0 to 40°C (32 to 104°F)
Storage Temperature	-30 to 70°C (-22 to 158°F)	-30 to 70°C (-22 to 158°F)	-30 to 70°C (-22 to 158°F)
Operating Humidity	5 to 90% Noncondensing	35 to 95% Noncondensing	35 to 95% Noncondensing
AC Connector	IEC-320 C6	IEC-320 C6	IEC-320 C6
Data IN / POE	RJ45 Shielded Socket	RJ45 Shielded Socket	RJ45 Shielded Socket
Surge Protection	Difference and Common Mode	Difference and Common Mode	Difference and Common Mode
Clamping Protection	11V Data, 60V Power	11V Data, 60V Power	11V Data, 60V Power
Max. Surge Discharge	1500A (8/20 μs) Power	1500A (8/20 μs) Power	1500A (8/20 μs) Power
Peak Pulse Current	36A (10/1000 μs) Data	36A (10/1000 μs) Data	36A (10/1000 μs) Data
Shunt Capacitance	<5 pF data	<5 pF data	<5 pF data
Response Time	<1 ns	<1 ns	<1 ns
Certifications	CE, FCC, IC, UL	CE, FCC, IC, UL	CE, FCC, IC, UL

# Specifications

Model	POE-54-80W
Dimensions	123 x 65 x 34 mm (4.84 x 2.56 x 1.34")
Weight	299 g (10.55 oz)
Output Voltage	54VDC @ 1.5A
LAN Activity Indicator	No
Gigabit LAN Port	Yes
Remote Reset Capability	No
Reset Button	No
Rated Voltage	100-240VAC @ 50/60Hz
Input Current	0.8A @ 120VAC, 0.4A @ 240VAC
Inrush Current	<80A Peak @ 120VAC, <120A Peak @ 230VAC
Efficiency	87+%
Output Ripple	1% Max.
Switching Frequency	100 kHz Max.
Line Regulation	≤ 3%
Load Regulation	≤ 5%
2-Pair Powering	-
4-Pair Powering	Pins 1, 2, 4, 5 (+) and Pins 3, 6, 7, 8 (-)
Operating Temperature	0 to 40°C (32 to 104°F)
Storage Temperature	-30 to 70°C (-22 to 158°F)
Operating Humidity	35 to 95% Noncondensing
AC Connector	IEC-320 C6
Data IN / POE	RJ45 Shielded Socket
Surge Protection	Difference and Common Mode
Clamping Protection	11V Data, 60V Power
Max. Surge Discharge	1500A (8/20 μs) Power
Peak Pulse Current	36A (10/1000 μs) Data
Shunt Capacitance	<5 pF data
Response Time	<1 ns
Certifications	CE, FCC, IC, UL

Specifications are subject to change. Ubiquiti products are sold with a limited warranty described at: [www.ubnt.com/support/warranty](http://www.ubnt.com/support/warranty). The limited warranty requires the use of arbitration to resolve disputes on an individual basis, and, where applicable, specify arbitration instead of jury trials or class actions.

©2012-2019 Ubiquiti Networks, Inc. All rights reserved. Ubiquiti, Ubiquiti Networks, the Ubiquiti U logo, the Ubiquiti beam logo, airFiber, airGateway, airMAX, airVision, EdgeMAX, mFi, TOUGHnCable, UniFi, and UniFi Protect are trademarks or registered trademarks of Ubiquiti Networks, Inc. in the United States and in other countries. All other trademarks are the property of their respective owners.



[www.ubnt.com](http://www.ubnt.com)

## PROPOSTA DE PREÇOS



MB CATARINENSE EIRELI  
 CNPJ: 16.961.181/0001-52 I.E: 256.852.260  
 Av. Sul Brasil n. 1069 s.03 - Centro - Maravilha - SC / (49) 3664-3502 / mbcatarinense@hotmail.com

Pregão Eletrônico nº 116/2021 - Processo nº 185/2021 - Município de Marmeleiro/PR

## LOTE 14

ITEM	DESCRIÇÃO	QTD	UNID	MARCA	VALOR UNIT.	TOTAL
38	UBNT POE-48-24W-G 48 volts POE	7	UNID	ubiquiti - POE-48-24W-G 4	R\$ 190,00	R\$ 1.330,00
					<b>TOTAL DO LOTE</b>	<b>R\$ 1.330,00</b>

Declaro que cumpro e acato todos os dispositivos estabelecidos no edital, formulário, proposta, e anexos. Sem restrições de qualquer natureza, e que entregaremos o produto pelo preço proposto /Validade da Proposta : 60 DIAS/ Garantia de 12 MESES em todos os produtos, conforme o edital / Prazo de entrega :conforme o edital

No preço cotado já estão incluídos eventuais vantagens e/ou abatimentos, impostos, taxas e encargos sociais, obrigações trabalhistas, previdenciárias, fiscais e comerciais, assim com despesas com transportes e deslocamentos

## Dados da Licitante

Endereço: AVENIDA SUL BRASIL, 1069 - CENTRO

Município: MARAVILHA

Estado: SANTA CATARINA

CEP: 89874-000

CNPJ: 16.961.181/0001-52

I.E: 256.852.260

Telefone: (49) 3664-3502

E-Mail: MBCATARINENSE@HOTMAIL.COM

Banco: SICOOB

Agência: 3032

Conta: 122460-3

Representante: Felipe Matheus Helfer

CPF:087.339.579-40

ID: 5.019.735

Cargo: Sócio - Administrador

FELIPE MATHEUS  
 HELFER:0873395  
 7940

Assinado de forma digital  
 por FELIPE MATHEUS  
 HELFER:08733957940  
 Dados: 2021.10.26  
 15:28:40 -03'00'

Felipe Matheus Helfer  
 Sócio Administrador

Maravilha - SC, 26 de Outubro de 2021.

fone: (49) 3664 - 3502

CNPJ: 16.961.181/0001-52

E-mail: mbcatarinense@hotmail.com

## PROPOSTA DE PREÇOS



MB CATARINENSE EIRELI  
 CNPJ: 16.961.181/0001-52 I.E: 256.852.260  
 Av.Sul Brasil n.1069 s.03 - Centro - Maravilha - SC / (49) 3664-3502 / mbcatarinense@hotmail.com

Pregão Eletrônico nº 116/2021 - Processo nº 185/2021 - Município de Marmeleiro/PR

## LOTE 14

ITEM	DESCRIÇÃO	QTD	UNID	MARCA	VALOR UNIT.	TOTAL
18	<p>Impressora matricial com no mínimo as características abaixo: Método de impressão Matricial de impacto Número de agulhas 9 agulhas Quantidade de colunas 80 colunas Agulhas 18 agulhas (2 x 9) Impressão Velocidade de impressão NLQ: 12 cpi: 125 Caracteres/s, 10 cpi: 104 Caracteres/s, Rascunho: 10 cpi: 419 Caracteres/s, Rascunho de alta velocidade: 12 cpi: 680 Caracteres/s, 10 cpi: 566 Caracteres/s Cópias 6 mais um original Tabelas de caracteres PC437, PC708, PC720, PC850, PC858, PC864, ISO-8859-15, Roman 8 Resolução de impressão 240 x 144 dpi Conectividade Ligações Interface Tipo B, RS-232 (opcional), USB 2.0 Tipo B, Interface Ethernet (100 Base-TX/10 Base-T) (opcional), Bidireccional paralela Tratamento de suportes / papel Alimentação de papel Folha individual à frente e atrás, Papel contínuo à frente e atrás, Saída de papel atrás, Optional Automatic Document Feed (CSF): 150 Formatos de papel Papel em folha (simples e multicamadas), Papel contínuo (simples e multivias), Etiquetas (simples e multicamadas), Papel em rolo, Envelopes, Cartão Geral Consumo de energia 53 W, 3,4 W (em modo de repouso) Energy Star Não Dimensões do produto 414 x 350 x 168 mm (Largura x Profundidade x Altura) Peso do produto 7,2 kg Temperatura Operação 5° C - 35° C, Armazenamento 5° C - 35° C Humidade do ar Operação 10% - 80%, Armazenamento 10% - 80% Sistemas operativos compatíveis Windows 2000, Windows 7, Windows 8, Windows 98, Windows Vista, Windows XP Software incluído Epson Status Monitor Tempo médio entre falhas 20.000 Horas Vida útil da cabeça de impressão 400 Milhões de batidas/ligação Pressão sonora Funcionamento: 55 dB (A) Memória 128 kB incluído Rendimento da fita 7500000 Caracteres Preto rascunho Material fornecido Driver e programas de ajuda (CD), Aparelho principal, Cabo de corrente, Fita de impressão, Manual de instalação, Software (CD), Instruções de utilização (CD), Documento da garantia Outras funções Emulações ESC/P, IBM PPDS Outros Garantia 12 Meses Entrega Sugestão: Epson FX-890 ou equivalente ou de melhor qualidade.</p>	1	UNID	epson- FX-890	R\$ 3.840,00	R\$ 3.840,00
					TOTAL DO LOTE	R\$ 3.840,00

*Declaro que cumpro e acato todos os dispositivos estabelecidos no edital, formulario, proposta, e anexos. Sem restrições de qualquer natureza, e que entregaremos o produto pelo preço proposto /Validade da Proposta : 60 DIAS/ Garantia de 12 MESES em todos os produtos, conforme o edital / Prazo de entrega :conforme o edital*

*No preço cotado já estão incluídos eventuais vantagens e/ou abatimentos, impostos, taxas e encargos sociais, obrigações trabalhistas, previdenciárias, fiscais e comerciais, assim com despesas com transportes e deslocamentos*

**Dados da Licitante**

Endereço: AVENIDA SUL BRASIL, 1069 - CENTRO

Município: MARAVILHA

Estado: SANTA CATARINA

CEP: 89874-000

CNPJ: 16.961.181/0001-52

I.E: 256.852.260

Telefone: (49) 3664-3502

E-Mail: MBCATARINENSE@HOTMAIL.COM

Banco: SICOOB

Agência: 3032

Conta: 122460-3

Representante: Felipe Matheus Helfer

CPF:087.339.579-40

ID: 5.019.735

Cargo: Sócio - Administrador

**FELIPE MATHEUS** Assinado de forma digital  
por FELIPE MATHEUS  
**HELPER:0873395** HELPER:08733957940  
**7940** Dados: 2021.10.25 16:53:48  
-03'00'

Felipe Matheus Helfer  
Sócio Administrador

Maravilha - SC, 25 de Outubro de 2021.



## PROPOSTA DE PREÇOS



MB CATARINENSE EIRELI  
 CNPJ: 16.961.181/0001-52 I.E : 256.852.260  
 Av. Sul Brasil n.1069 s.03 - Centro - Maravilha - SC / (49) 3664-3502 / mbcatarinense@hotmail.com

Pregão Eletrônico nº116/2021 - Processo nº 185/2021 - Município de Marmeleiro/PR

## LOTE 14

ITEM	DESCRIÇÃO	QTD	UNID	MARCA	VALOR UNIT.	TOTAL
18	<p>Impressora matricial com no mínimo as características abaixo: Método de impressão Matricial de impacto Número de agulhas 9 agulhas Quantidade de colunas 80 colunas Agulhas 18 agulhas (2 x 9) Impressão Velocidade de impressão NLQ: 12 cpi: 125 Caracteres/s, 10 cpi: 104 Caracteres/s, Rascunho: 10 cpi: 419 Caracteres/s, Rascunho de alta velocidade: 12 cpi: 680 Caracteres/s, 10 cpi: 566 Caracteres/s Cópias 6 mais um original Tabelas de caracteres PC437, PC708, PC720, PC850, PC858, PC864, ISO-8859-15, Roman 8 Resolução de impressão 240 x 144 dpi Conectividade Ligações Interface Tipo B, RS-232 (opcional), USB 2.0 Tipo B, Interface Ethernet (100 Base-TX/10 Base-T) (opcional), Bidireccional paralela Tratamento de suportes / papel Alimentação de papel Folha individual à frente e atrás, Papel contínuo à frente e atrás, Saída de papel atrás, Optional Automatic Document Feed (CSF): 150 Formatos de papel Papel em folha (simples e multicamadas), Papel contínuo (simples e multivias), Etiquetas (simples e multicamadas), Papel em rolo, Envelopes, Cartão Geral Consumo de energia 53 W, 3,4 W (em modo de repouso) Energy Star Não Dimensões do produto 414 x 350 x 168 mm (Largura x Profundidade x Altura) Peso do produto 7,2 kg Temperatura Operação 5° C - 35° C, Armazenamento 5° C - 35° C Humidade do ar Operação 10% - 80%, Armazenamento 10% - 80% Sistemas operativos compatíveis Windows 2000, Windows 7, Windows 8, Windows 98, Windows Vista, Windows XP Software incluído Epson Status Monitor Tempo médio entre falhas 20.000 Horas Vida útil da cabeça de impressão 400 Milhões de batidas/ligação Pressão sonora Funcionamento: 55 dB (A) Memória 128 kB incluído Rendimento da fita 7500000 Caracteres Preto rascunho Material fornecido Driver e programas de ajuda (CD), Aparelho principal, Cabo de corrente, Fita de impressão, Manual de instalação, Software (CD), Instruções de utilização (CD), Documento da garantia Outras funções Emulações ESC/P, IBM PPDS Outros Garantia 12 Meses Entrega Sugestão: Epson FX-890 ou equivalente ou de melhor qualidade.</p>	1	UNID	epson- FX-890	R\$ 3.840,00	R\$ 3.840,00
					TOTAL DO LOTE	R\$ 3.840,00

*Declaro que cumpro e acato todos os dispositivos estabelecidos no edital, formulario, proposta, e anexos. Sem restrições de qualquer natureza, e que entregaremos o produto pelo preço proposto /Validade da Proposta : 60 DIAS/ Garantia de 12 MESES em todos os produtos, conforme o edital / Prazo de entrega :conforme o edital*

*No preço cotado já estão incluídos eventuais vantagens e/ou abatimentos, impostos, taxas e encargos sociais, obrigações trabalhistas, previdenciárias, fiscais e comerciais, assim com despesas com transportes e deslocamentos*

**Dados da Licitante**

Endereço: AVENIDA SUL BRASIL, 1069 - CENTRO

Município: MARAVILHA

Estado: SANTA CATARINA

CEP: 89874-000

CNPJ: 16.961.181/0001-52

I.E: 256.852.260

Telefone: (49) 3664-3502

E-Mail: MBCATARINENSE@HOTMAIL.COM

Banco: SICOOB

Agência: 3032

Conta: 122460-3

Representante: Felipe Matheus Helfer

CPF:087.339.579-40

ID: 5.019.735

Cargo: Sócio - Administrador

**FELIPE MATHEUS**  
**HELPER:0873395**  
**7940**

Assinado de forma digital  
por FELIPE MATHEUS  
HELPER:08733957940  
Dados: 2021.10.25 16:53:48  
-03'00'

Maravilha - SC, 25 de Outubro de 2021.

Felipe Matheus Helfer  
Sócio Administrador

**TRIBUNAL DE CONTAS DA UNIÃO****Consulta Consolidada de Pessoa Jurídica**

Este relatório tem por objetivo apresentar os resultados consolidados de consultas eletrônicas realizadas diretamente nos bancos de dados dos respectivos cadastros. A responsabilidade pela veracidade do resultado da consulta é do Órgão gestor de cada cadastro consultado. A informação relativa à razão social da Pessoa Jurídica é extraída do Cadastro Nacional da Pessoa Jurídica, mantido pela Receita Federal do Brasil.

Consulta realizada em: 25/10/2021 16:57:32

**Informações da Pessoa Jurídica:**

Razão Social: **MB CATARINENSE EIRELI**  
CNPJ: **16.961.181/0001-52**

**Resultados da Consulta Eletrônica:**

Órgão Gestor: **TCU**  
Cadastro: **Licitantes Inidôneos**  
Resultado da consulta: **Nada Consta**

Para acessar a certidão original no portal do órgão gestor, clique [AQUI](#).

Órgão Gestor: **CNJ**  
Cadastro: **CNIA - Cadastro Nacional de Condenações Cíveis por Ato de Improbidade Administrativa e Inelegibilidade**  
Resultado da consulta: **Nada Consta**

Para acessar a certidão original no portal do órgão gestor, clique [AQUI](#).

Órgão Gestor: **Portal da Transparência**  
Cadastro: **Cadastro Nacional de Empresas Inidôneas e Suspensas**  
Resultado da consulta: **Nada Consta**

Para acessar a certidão original no portal do órgão gestor, clique [AQUI](#).

Órgão Gestor: **Portal da Transparência**  
Cadastro: **CNEP - Cadastro Nacional de Empresas Punidas**  
Resultado da consulta: **Nada Consta**

Para acessar a certidão original no portal do órgão gestor, clique [AQUI](#).

Obs: A consulta consolidada de pessoa jurídica visa atender aos princípios de simplificação e

*[Handwritten marks and signatures]*

racionalização de serviços públicos digitais. Fundamento legal: Lei nº 12.965, de 23 de abril de 2014, Lei nº 13.460, de 26 de junho de 2017, Lei nº 13.726, de 8 de outubro de 2018, Decreto nº 8.638 de 15, de janeiro de 2016.

2  
P  
4

**ATO DE ALTERAÇÃO Nº 1 DA MB CATARINENSE EIRELI**

**CNPJ nº 16.961.181/0001-52**

**FELIPE MATHEUS HELFER** nacionalidade BRASILEIRA, nascido em 13/01/1992, SOLTEIRO, EMPRESARIO, CPF nº 087.339.579-40, CARTEIRA DE IDENTIDADE nº 5019735, órgão expedidor SESP - SC, residente e domiciliado(a) no(a) AV SUL BRASIL, 1069, CENTRO, MARAVILHA, SC, CEP 89874000, BRASIL, representado neste ato por seu PROCURADOR CELSO CAMILO BROETTO, nacionalidade BRASILEIRA, nascido em 27/02/1970, CASADO em COMUNHÃO PARCIAL DE BENS, CONTADOR, CPF nº 642.616.469-00, CARTEIRA DE IDENTIDADE nº 2431903, Órgão Expedidor SSP - SC, endereço: AVENIDA ANITA GARIBALDI, 340, CENTRO, MARAVILHA, SC, CEP 89874000. Titular da empresa de nome **MB CATARINENSE EIRELI**, registrada nesta Junta Comercial do Estado de Santa Catarina, sob NIRE nº 42600395248, com sede Avenida Sul Brasil, 1069, Sala 03, Centro Maravilha, SC, CEP 89.874-000, devidamente inscrita no Cadastro Nacional de Pessoa Jurídica/MF sob o nº 16.961.181/0001-52, delibera e ajusta a presente alteração, nos termos da Lei nº 10.406/ 2002, mediante as condições estabelecidas nas cláusulas seguintes:

**OBJETO**

**CLÁUSULA PRIMEIRA.** A empresa passa a ter o seguinte objeto:  
 MONTAGEM E FABRICAÇÃO DE COMPUTADORES; COMERCIO VAREJISTA DE ARTIGOS DE PAPELARIA; COMERCIO VAREJISTA DE MERCADORIAS EM GERAL COM PREDOMINANCIA DE PRODUTOS ALIMENTICIOS; COMERCIO VAREJISTA DE EQUIPAMENTOS DE ESCRITORIO; COMERCIO VAREJISTA DE MATERIAL ELETRICO; COMERCIO VAREJISTA DE ARTIGOS ESPORTIVOS; COMERCIO VAREJISTA DE DISCOS, CDS, DVDS, E FITAS; COMERCIO VAREJISTA DE ELETRODOMESTICOS E EQUIPAMENTOS DE AUDIO E VIDEO; COMERCIO VAREJISTA DE ARTIGOS DO VESTUARIO E ACESSORIOS; COMERCIO VAREJISTA DE MATERIAS DE CONSTRUCAO EM GERAL; COMERCIO VAREJISTA DE MOVEIS; COMERCIO VAREJISTA DE EQUIPAMENTOS DE TELEFONIA E COMUNICACAO; COMERCIO VAREJISTA DE EQUIPAMENTOS E SUPRIMENTOS DE INFORMATICA; COMERCIO VAREJISTA DE BRINQUEDOS; COMERCIO VAREJISTA DE INSTRUMENTOS MUSICAIS E ACESSORIOS; SERVICOS DE REPARACAO E MANUTENCAO DE COMPUTADORES E EQUIPAMENTOS DE INFORMATICA; COMÉRCIO VAREJISTA DE ARTIGOS DE ARMARINHO; COMÉRCIO VAREJISTA DE ARTIGOS DE CAMA, MESA E BANHO; COMÉRCIO VAREJISTA DE PEÇAS E ACESSÓRIOS NOVOS PARA VEÍCULOS AUTOMOTORES; COMÉRCIO VAREJISTA DE ANIMAIS VIVOS E DE ARTIGOS E ALIMENTOS PARA ANIMAIS DE ESTIMAÇÃO; COMÉRCIO VAREJISTA DE ARTIGOS MÉDICOS E ORTOPÉDICOS; COMÉRCIO VAREJISTA DE BEBIDAS; COMÉRCIO VAREJISTA DE CALÇADOS; COMÉRCIO VAREJISTA DE COSMÉTICOS, PRODUTOS DE PERFUMARIA E DE HIGIENE PESSOAL; COMÉRCIO VAREJISTA DE FERRAGENS E FERRAMENTAS; COMÉRCIO VAREJISTA DE LUBRIFICANTES; COMÉRCIO VAREJISTA DE PRODUTOS SANEANTES DOMISSANITÁRIOS; COMÉRCIO VAREJISTA DE TINTAS E MATERIAIS PARA PINTURA; COMERCIO ATACADISTA DE MAQUINAS E EQUIPAMENTOS PARA USO INDUSTRIAL; COMERCIO DE MAQUINAS EQUIPAMENTOS E IMPLEMENTOS PARA USO AGROPECUARIO, COMERCIO DE INSUMOS AGROPECUARIOS, DEFENSIVOS AGRICOLAS, ADUBOS, FERTILIZANTES E CORRETIVO DO SOLO, COMERCIO VAREJISTA DE ARTEFATOS DE CIMENTO, TUBOS DE CIMENTO E PRE-MOLDADOS DE CIMENTO, SERVIÇOS DE TOPOGRAFIA E

Req: 8190000821460

Página 1



Junta Comercial do Estado de Santa Catarina

10/07/2019

Certifico o Registro em 10/07/2019

Arquivamento 20196145074 Protocolo 196145074 de 10/07/2019 NIRE 42600395248

Nome da empresa MB CATARINENSE EIRELI

Este documento pode ser verificado em <http://regin.jucesc.sc.gov.br/autenticacaoDocumentos/autenticacao.aspx>

Chancela 246492307144860

Esta cópia foi autenticada digitalmente e assinada em 10/07/2019 por Blasco Borges Barcellos - Secretario-geral;



QR Code  
 http://assinador.pscs.com.br/assinadorweb/autenticacao?chave1=VcFtEkdVvM\_o1Stc5pVJow&chave2=Ug8cwwsph\_-ckGj5CvulIRA  
 ASSINADO DIGITALMENTE POR: 64261646900-CELSO CAMILO BROETTO

**ATO DE ALTERAÇÃO Nº 1 DA MB CATARINENSE EIRELI**

**CNPJ nº 16.961.181/0001-52**

GEODESIA; COMERCIO DE MAQUINAS E EQUIPAMENTOS PARA ACADEMIA, CLIMATIZADORES E AR CONDICIONADOS; COMERCIO VAREJISTA DE PNEUMATICOS E CAMARAS DE AR, COMERCIO VAREJISTA DE PEÇAS E ACESSORIOS PARA VEICULOS AUTOMOTORES; COMERCIO ATACADISTA DE MAQUINAS E EQUIPAMENTOS PARA USO COMERCIAL, GONDOLAS, PROVADORES, ILHAS, PRATELEIRAS, BALCOES REFRIGERADOS, CHECK-OUTS; SERVIÇOS DE FOTOGRAFIA AÉREA; SERVIÇOS DE TECNOLOGIA DA INFORMAÇÃO; TREINAMENTO NO USO DE DRONES E EQUIPAMENTOS PERIFÉRICOS; SERVIÇOS DE MANUTENÇÃO EM DRONES, VEÍCULOS AÉREOS NÃO TRIPULADOS; COMÉRCIO VAREJISTA DE VEÍCULOS AÉREOS NÃO TRIPULADOS (DRONES).

**SEGUNDA:** À vista da modificação ora ajustada, **consolida-se o ato constitutivo**, com a seguinte redação:

**Cláusula 1 – NOME EMPRESARIAL, SEDE, OBJETIVO, INICIO E PRAZO**

1.1 - A empresa gira sob o nome empresarial "**MB CATARINENSE EIRELI**", e tem sede na Avenida Sul Brasil, 1069, Sala 03, Centro, no município de Maravilha, SC, CEP: 89874-000, pode, a qualquer tempo, a critério de seu titular, abrir ou fechar filiais em qualquer parte do território Nacional.

1.2 - A empresa tem como objetivo a exploração do ramo de "MONTAGEM E FABRICAÇÃO DE COMPUTADORES; COMERCIO VAREJISTA DE ARTIGOS DE PAPELARIA; COMERCIO VAREJISTA DE MERCADORIAS EM GERAL COM PREDOMINANCIA DE PRODUTOS ALIMENTICIOS; COMERCIO VAREJISTA DE EQUIPAMENTOS DE ESCRITORIO; COMERCIO VAREJISTA DE MATERIAL ELETRICO; COMERCIO VAREJISTA DE ARTIGOS ESPORTIVOS; COMERCIO VAREJISTA DE DISCOS, CDS, DVDS, E FITAS; COMERCIO VAREJISTA DE ELETRODOMESTICOS E EQUIPAMENTOS DE AUDIO E VIDEO; COMERCIO VAREJISTA DE ARTIGOS DO VESTUARIO E ACESSORIOS; COMERCIO VAREJISTA DE MATERIAS DE CONSTRUCAO EM GERAL; COMERCIO VAREJISTA DE MOVEIS; COMERCIO VAREJISTA DE EQUIPAMENTOS DE TELEFONIA E COMUNICACAO; COMERCIO VAREJISTA DE EQUIPAMENTOS E SUPRIMENTOS DE INFORMATICA; COMERCIO VAREJISTA DE BRINQUEDOS; COMERCIO VAREJISTA DE INSTRUMENTOS MUSICAIS E ACESSORIOS; SERVICOS DE REPARACAO E MANUTENCAO DE COMPUTADORES E EQUIPAMENTOS DE INFORMATICA; COMÉRCIO VAREJISTA DE ARTIGOS DE ARMARINHO; COMÉRCIO VAREJISTA DE ARTIGOS DE CAMA, MESA E BANHO; COMÉRCIO VAREJISTA DE PEÇAS E ACESSÓRIOS NOVOS PARA VEÍCULOS AUTOMOTORES; COMÉRCIO VAREJISTA DE ANIMAIS VIVOS E DE ARTIGOS E ALIMENTOS PARA ANIMAIS DE ESTIMAÇÃO; COMÉRCIO VAREJISTA DE ARTIGOS MÉDICOS E ORTOPÉDICOS;

Req: 8190000821460

Página 2



Junta Comercial do Estado de Santa Catarina

10/07/2019

Certifico o Registro em 10/07/2019

Arquivamento 20196145074 Protocolo 196145074 de 10/07/2019 NIRE 42600395248

Nome da empresa MB CATARINENSE EIRELI

Este documento pode ser verificado em <http://regin.jucesc.sc.gov.br/autenticacaoDocumentos/autenticacao.aspx>

Chancela 246492307144860

Esta cópia foi autenticada digitalmente e assinada em 10/07/2019 por Blasco Borges Barcellos - Secretário-geral;



http://assinador.pscs.com.br/assinadorweb/autenticacao?chave1=VcftEvdvXm\_o1Stc5pVJow&chave2=Ug8cwwsph\_-ckGj5CvU1RA  
ASSINADO DIGITALMENTE POR: 64261646900-CELSO CAMILLO BROETTO

H

P

X

X

**ATO DE ALTERAÇÃO Nº 1 DA MB CATARINENSE EIRELI****CNPJ nº 16.961.181/0001-52**

COMÉRCIO VAREJISTA DE BEBIDAS; COMÉRCIO VAREJISTA DE CALÇADOS; COMÉRCIO VAREJISTA DE COSMÉTICOS, PRODUTOS DE PERFUMARIA E DE HIGIENE PESSOAL; COMÉRCIO VAREJISTA DE FERRAGENS E FERRAMENTAS; COMÉRCIO VAREJISTA DE LUBRIFICANTES; COMÉRCIO VAREJISTA DE PRODUTOS SANEANTES DOMISSANITÁRIOS; COMÉRCIO VAREJISTA DE TINTAS E MATERIAIS PARA PINTURA, COMERCIO ATACADISTA DE MAQUINAS E EQUIPAMENTOS PARA USO INDUSTRIAL; COMERCIO DE MAQUINAS EQUIPAMENTOS E IMPLEMENTOS PARA USO AGROPECUARIO, COMERCIO DE INSUMOS AGROPECUARIOS, DEFENSIVOS AGRICOLAS, ADUBOS, FERTILIZANTES E CORRETIVO DO SOLO, COMERCIO VAREJISTA DE ARTEFATOS DE CIMENTO, TUBOS DE CIMENTO E PRE-MOLDADOS DE CIMENTO, SERVIÇOS DE TOPOGRAFIA E GEODESIA; COMERCIO DE MAQUINAS E EQUIPAMENTOS PARA ACADEMIA, CLIMATIZADORES E AR CONDICIONADOS; COMERCIO VAREJISTA DE PNEUMATICOS E CAMARAS DE AR, COMERCIO VAREJISTA DE PEÇAS E ACESSORIOS PARA VEICULOS AUTOMOTORES; COMERCIO ATACADISTA DE MAQUINAS E EQUIPAMENTOS PARA USO COMERCIAL, GONDOLAS, PROVADORES, ILHAS, PRATELEIRAS, BALCOES REFRIGERADOS, CHECK-OUTS; SERVIÇOS DE FOTOGRAFIA AÉREA; SERVIÇOS DE TECNOLOGIA DA INFORMAÇÃO; TREINAMENTO NO USO DE DRONES E EQUIPAMENTOS PERIFÉRICOS; SERVIÇOS DE MANUTENÇÃO EM DRONES, VEÍCULOS AÉREOS NÃO TRIPULADOS; COMÉRCIO VAREJISTA DE VEÍCULOS AÉREOS NÃO TRIPULADOS (DRONES)."

1.3 - A empresa iniciou suas atividades em 01/10/2012 e seu prazo de duração é indeterminado.

**Cláusula 2 – CAPITAL**

2.1 - O capital é de R\$ 100.000,00 (Cem mil reais), representado por uma quota de igual valor nominal, já totalmente integralizadas em moeda corrente do País, detido, em sua totalidade, pelo titular FELIPE MATHEUS HELFER.

Paragrafo único: A responsabilidade do titular é limitada a importância total do capital integralizado.

**Cláusula 3 – DO EXERCÍCIO SOCIAL, BALANÇO E DESTINAÇÃO DOS RESULTADOS**

3.1 - Ao término de cada Exercício Social, em 31 de dezembro, o administrador procederá a elaboração do Inventário, do Balanço Patrimonial e do Balanço de Resultado Econômico, cabendo-lhe os lucros ou perdas apurados.

Req: 81900000821460

Página 3



Junta Comercial do Estado de Santa Catarina

Certifico o Registro em 10/07/2019

Arquivamento 20196145074 Protocolo 196145074 de 10/07/2019 NIRE 42600395248

Nome da empresa MB CATARINENSE EIRELI

Este documento pode ser verificado em <http://regin.jucesc.sc.gov.br/autenticacaoDocumentos/autenticacao.aspx>

Chancela 246492307144860

Esta cópia foi autenticada digitalmente e assinada em 10/07/2019 por Blasco Borges Barcellos - Secretario-geral;

10/07/2019

http://assinador.pscs.com.br/assinadorweb/autenticacao?chave1=VctfExdVXm\_o1S1c5pVJow&chave2=Ug8cwwsph\_-ckGj5CvUIRA  
 ASSINADO DIGITALMENTE POR: 64261646900-CELSO CAMILLO BROETTO

# ATO DE ALTERAÇÃO Nº 1 DA MB CATARINENSE EIRELI

CNPJ nº 16.961.181/0001-52



http://assinador.pscs.com.br/assinador/autenticacao?chave1=VcftExdxvM\_oIS1c5pVJow&chave2=Ug8cwwsph\_-ckGj5CvUIRA  
ASSINADO DIGITALMENTE POR: 64261646900-CELSO CAMILLO BROETTO

## Cláusula 4 – DA ADMINISTRAÇÃO

4.1 - A empresa é administrada pelo titular **FELIPE MATHEUS HELFER**, com poderes e atribuições de administrar ativa e passivamente a empresa, em todos os atos judiciais e extrajudiciais, autorizado ao uso do nome empresarial, vedado no entanto, em atividades estranhas ao objeto social, ou assumir obrigações em favor de terceiros.

## Cláusula 5 – DAS DIPOSIÇÕES FINAIS

5.1 – O titular declara sob as penas da lei, que não está impedido, por lei especial, e nem condenado ou que se encontra sob os efeitos de condenação, que o proíba de exercer a administração desta EIRELI, bem como não esta impedido, ou em virtude de condenação criminal, ou por se encontrar sob os efeitos dela, a pena que vede, ainda que temporariamente, o acesso a cargos públicos ou crime falimentar, de prevaricação, peita ou suborno, concussão, peculato, ou contra a economia popular, contra o sistema financeiro nacional, contra normas de defesa de concorrência, contra as relações de consumo, fé pública ou a propriedade.

5.2 – O titular declara não possuir ou ter sob sua titularidade, nenhuma outra empresa nos moldes do EIRELI, em qualquer parte do território nacional.

5.3 - Fica eleito o foro do município e comarca de Maravilha-SC, para o exercício e o cumprimento dos direitos e obrigações resultantes do presente Ato Constitutivo de EIRELI.

MARAVILHA, 01 de julho de 2019.



*Felipe Helfer*

FELIPE MATHEUS HELFER

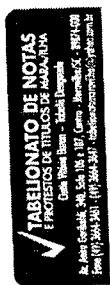

RECONHECIMENTO Nº: 377936: Reconheço (as) assinatura(s) por AUTÊNTICA de: (1) FELIPE MATHEUS HELFER Maravilha, 05 de julho de 2019

MARCIANE GAYE - 1ª Substituta Em test. de verdade. Emplumada: R\$ 3,26 + selo: R\$ 1,95 – Total: R\$ 5,20 - Selo Digital de Fidelização - Selo normal FME21120-LV1A - Confira os dados do ato em: selo.tjcc.jus.br

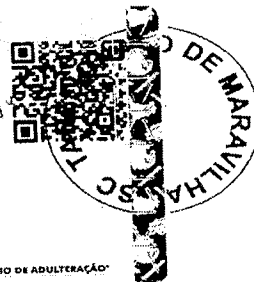

\*QUALQUER EMENDA OU RASURA SERÁ CONSIDERADO COMO INDÍCIO DE ADULTERAÇÃO\*

Req: 8190000821460

Página 4



Junta Comercial do Estado de Santa Catarina

10/07/2019

Certifico o Registro em 10/07/2019

Arquivamento 20196145074 Protocolo 196145074 dc 10/07/2019 NIRE 42600395248

Nome da empresa MB CATARINENSE EIRELI

Este documento pode ser verificado em <http://regin.jucesc.sc.gov.br/autenticacaoDocumentos/autenticacao.aspx>

Chancela 246492307144860

Esta cópia foi autenticada digitalmente e assinada em 10/07/2019 por Blasco Borges Barcellos - Secretario-geral;

*kp*  
*X*  
*X*





**JUCESC**  
Junta Comercial do Estado de  
**SANTA CATARINA**



196145074

**TERMO DE AUTENTICACAO**

NOME DA EMPRESA	MB CATARINENSE EIRELI
PROTOCOLO	196145074 - 10/07/2019
ATO	002 - ALTERACAO
EVENTO	021 - ALTERACAO DE DADOS (EXCETO NOME EMPRESARIAL)

**MATRIZ**

NIRE 42600395248  
CNPJ 16.961.181/0001-52  
CERTIFICO O REGISTRO EM 10/07/2019  
SOB N: 20196145074

**REPRESENTANTES QUE ASSINARAM DIGITALMENTE**

Cpf: 64261646900 - CELSO CAMILO BROETTO



Junta Comercial do Estado de Santa Catarina

10/07/2019

Certifico o Registro em 10/07/2019

Arquivamento 20196145074 Protocolo 196145074 de 10/07/2019 NIRE 42600395248

Nome da empresa MB CATARINENSE EIRELI

Este documento pode ser verificado em <http://regin.jucesc.sc.gov.br/autenticacaoDocumentos/autenticacao.aspx>

Chancela 246492307144860

Esta cópia foi autenticada digitalmente e assinada em 10/07/2019 por Blasco Borges Barcellos - Secretario-geral;

*[Handwritten signature]*

## ATO DE ALTERAÇÃO Nº 1 DA MB CATARINENSE EIRELI

CNPJ nº 16.961.181/0001-52

**FELIPE MATHEUS HELFER** nacionalidade BRASILEIRA, nascido em 13/01/1992, SOLTEIRO, EMPRESARIO, CPF nº 087.339.579-40, CARTEIRA DE IDENTIDADE nº 5019735, órgão expedidor SESP - SC, residente e domiciliado(a) no(a) AV SUL BRASIL, 1069, CENTRO, MARAVILHA, SC, CEP 89874000, BRASIL, representado neste ato por seu PROCURADOR CELSO CAMILO BROETTO, nacionalidade BRASILEIRA, nascido em 27/02/1970, CASADO em COMUNHÃO PARCIAL DE BENS, CONTADOR, CPF nº 642.616.469-00, CARTEIRA DE IDENTIDADE nº 2431903, Órgão Expedidor SSP - SC, endereço: AVENIDA ANITA GARIBALDI, 340, CENTRO, MARAVILHA, SC, CEP 89874000. Titular da empresa de nome **MB CATARINENSE EIRELI**, registrada nesta Junta Comercial do Estado de Santa Catarina, sob NIRE nº 42600395248, com sede Avenida Sul Brasil, 1069, Sala 03, Centro Maravilha, SC, CEP 89.874-000, devidamente inscrita no Cadastro Nacional de Pessoa Jurídica/MF sob o nº 16.961.181/0001-52, delibera e ajusta a presente alteração, nos termos da Lei nº 10.406/ 2002, mediante as condições estabelecidas nas cláusulas seguintes:

### OBJETO

**CLÁUSULA PRIMEIRA.** A empresa passa a ter o seguinte objeto:  
MONTAGEM E FABRICAÇÃO DE COMPUTADORES; COMERCIO VAREJISTA DE ARTIGOS DE PAPELARIA; COMERCIO VAREJISTA DE MERCADORIAS EM GERAL COM PREDOMINANCIA DE PRODUTOS ALIMENTICIOS; COMERCIO VAREJISTA DE EQUIPAMENTOS DE ESCRITORIO; COMERCIO VAREJISTA DE MATERIAL ELETRICO; COMERCIO VAREJISTA DE ARTIGOS ESPORTIVOS; COMERCIO VAREJISTA DE DISCOS, CDS, DVDS, E FITAS; COMERCIO VAREJISTA DE ELETRODOMESTICOS E EQUIPAMENTOS DE AUDIO E VIDEO; COMERCIO VAREJISTA DE ARTIGOS DO VESTUARIO E ACESSORIOS; COMERCIO VAREJISTA DE MATERIAS DE CONSTRUCAO EM GERAL; COMERCIO VAREJISTA DE MOVEIS; COMERCIO VAREJISTA DE EQUIPAMENTOS DE TELEFONIA E COMUNICACAO; COMERCIO VAREJISTA DE EQUIPAMENTOS E SUPRIMENTOS DE INFORMATICA; COMERCIO VAREJISTA DE BRINQUEDOS; COMERCIO VAREJISTA DE INSTRUMENTOS MUSICAIS E ACESSORIOS; SERVICOS DE REPARACAO E MANUTENCAO DE COMPUTADORES E EQUIPAMENTOS DE INFORMATICA; COMÉRCIO VAREJISTA DE ARTIGOS DE ARMARINHO; COMÉRCIO VAREJISTA DE ARTIGOS DE CAMA, MESA E BANHO; COMÉRCIO VAREJISTA DE PEÇAS E ACESSÓRIOS NOVOS PARA VEÍCULOS AUTOMOTORES; COMÉRCIO VAREJISTA DE ANIMAIS VIVOS E DE ARTIGOS E ALIMENTOS PARA ANIMAIS DE ESTIMAÇÃO; COMÉRCIO VAREJISTA DE ARTIGOS MÉDICOS E ORTOPÉDICOS; COMÉRCIO VAREJISTA DE BEBIDAS; COMÉRCIO VAREJISTA DE CALÇADOS; COMÉRCIO VAREJISTA DE COSMÉTICOS, PRODUTOS DE PERFUMARIA E DE HIGIENE PESSOAL; COMÉRCIO VAREJISTA DE FERRAGENS E FERRAMENTAS; COMÉRCIO VAREJISTA DE LUBRIFICANTES; COMÉRCIO VAREJISTA DE PRODUTOS SANEANTES DOMISSANITÁRIOS; COMÉRCIO VAREJISTA DE TINTAS E MATERIAIS PARA PINTURA; COMERCIO ATACADISTA DE MAQUINAS E EQUIPAMENTOS PARA USO INDUSTRIAL; COMERCIO DE MAQUINAS EQUIPAMENTOS E IMPLEMENTOS PARA USO AGROPECUARIO, COMERCIO DE INSUMOS AGROPECUARIOS, DEFENSIVOS AGRICOLAS, ADUBOS, FERTILIZANTES E CORRETIVO DO SOLO, COMERCIO VAREJISTA DE ARTEFATOS DE CIMENTO, TUBOS DE CIMENTO E PRE-MOLDADOS DE CIMENTO, SERVIÇOS DE TOPOGRAFIA E

Req: 8190000821460

Página 1



Junta Comercial do Estado de Santa Catarina

10/07/2019

Certifico o Registro em 10/07/2019

Arquivamento 20196145074 Protocolo 196145074 de 10/07/2019 NIRE 42600395248

Nome da empresa MB CATARINENSE EIRELI

Este documento pode ser verificado em <http://regin.jucesc.sc.gov.br/autenticacaoDocumentos/autenticacao.aspx>

Chancla 246492307144860

Esta cópia foi autenticada digitalmente e assinada em 10/07/2019 por Blasco Borges Barcellos - Secretário-geral;



**ATO DE ALTERAÇÃO Nº 1 DA MB CATARINENSE EIRELI**

**CNPJ nº 16.961.181/0001-52**

GEODESIA; COMERCIO DE MAQUINAS E EQUIPAMENTOS PARA ACADEMIA, CLIMATIZADORES E AR CONDICIONADOS; COMERCIO VAREJISTA DE PNEUMATICOS E CAMARAS DE AR, COMERCIO VAREJISTA DE PEÇAS E ACESSORIOS PARA VEICULOS AUTOMOTORES; COMERCIO ATACADISTA DE MAQUINAS E EQUIPAMENTOS PARA USO COMERCIAL, GONDOLAS, PROVADORES, ILHAS, PRATELEIRAS, BALCOES REFRIGERADOS, CHECK-OUTS; SERVIÇOS DE FOTOGRAFIA AÉREA; SERVIÇOS DE TECNOLOGIA DA INFORMAÇÃO; TREINAMENTO NO USO DE DRONES E EQUIPAMENTOS PERIFÉRICOS; SERVIÇOS DE MANUTENÇÃO EM DRONES, VEÍCULOS AÉREOS NÃO TRIPULADOS; COMÉRCIO VAREJISTA DE VEÍCULOS AÉREOS NÃO TRIPULADOS (DRONES).

**SEGUNDA:** À vista da modificação ora ajustada, **consolida-se o ato constitutivo**, com a seguinte redação:

**Cláusula 1 – NOME EMPRESARIAL, SEDE, OBJETIVO, INICIO E PRAZO**

1.1 - A empresa gira sob o nome empresarial "**MB CATARINENSE EIRELI**", e tem sede na Avenida Sul Brasil, 1069, Sala 03, Centro, no município de Maravilha, SC, CEP: 89874-000, pode, a qualquer tempo, a critério de seu titular, abrir ou fechar filiais em qualquer parte do território Nacional.

1.2 - A empresa tem como objetivo a exploração do ramo de "MONTAGEM E FABRICAÇÃO DE COMPUTADORES; COMERCIO VAREJISTA DE ARTIGOS DE PAPELARIA; COMERCIO VAREJISTA DE MERCADORIAS EM GERAL COM PREDOMINANCIA DE PRODUTOS ALIMENTICIOS; COMERCIO VAREJISTA DE EQUIPAMENTOS DE ESCRITORIO; COMERCIO VAREJISTA DE MATERIAL ELETRICO; COMERCIO VAREJISTA DE ARTIGOS ESPORTIVOS; COMERCIO VAREJISTA DE DISCOS, CDS, DVDS, E FITAS; COMERCIO VAREJISTA DE ELETRODOMESTICOS E EQUIPAMENTOS DE AUDIO E VIDEO; COMERCIO VAREJISTA DE ARTIGOS DO VESTUARIO E ACESSORIOS; COMERCIO VAREJISTA DE MATERIAS DE CONSTRUCAO EM GERAL; COMERCIO VAREJISTA DE MOVEIS; COMERCIO VAREJISTA DE EQUIPAMENTOS DE TELEFONIA E COMUNICACAO; COMERCIO VAREJISTA DE EQUIPAMENTOS E SUPRIMENTOS DE INFORMATICA; COMERCIO VAREJISTA DE BRINQUEDOS; COMERCIO VAREJISTA DE INSTRUMENTOS MUSICAIS E ACESSORIOS; SERVICOS DE REPARACAO E MANUTENCAO DE COMPUTADORES E EQUIPAMENTOS DE INFORMATICA; COMÉRCIO VAREJISTA DE ARTIGOS DE ARMARINHO; COMÉRCIO VAREJISTA DE ARTIGOS DE CAMA, MESA E BANHO; COMÉRCIO VAREJISTA DE PEÇAS E ACESSÓRIOS NOVOS PARA VEÍCULOS AUTOMOTORES; COMÉRCIO VAREJISTA DE ANIMAIS VIVOS E DE ARTIGOS E ALIMENTOS PARA ANIMAIS DE ESTIMAÇÃO; COMÉRCIO VAREJISTA DE ARTIGOS MÉDICOS E ORTOPÉDICOS;

Req: 81900000821460

Página 2



Junta Comercial do Estado de Santa Catarina

Certifico o Registro em 10/07/2019

Arquivamento 20196145074 Protocolo 196145074 de 10/07/2019 NIRE 42600395248

Nome da empresa MB CATARINENSE EIRELI

Este documento pode ser verificado em <http://regin.juccsc.sc.gov.br/autenticacaoDocumentos/autenticacao.aspx>

Chanccla 246492307144860

Esta cópia foi autenticada digitalmente e assinada em 10/07/2019 por Blasco Borges Barcellos - Secretário-geral;

10/07/2019

[http://assinador.pscs.com.br/assinadorweb/autenticacao?chave1=VcFEtXdxVxMl\\_o1St1c5pVJow&chave2=Ug8owwspH\\_-ckGj5CvUIRA](http://assinador.pscs.com.br/assinadorweb/autenticacao?chave1=VcFEtXdxVxMl_o1St1c5pVJow&chave2=Ug8owwspH_-ckGj5CvUIRA)  
 ASSINADO DIGITALMENTE POR: 64261646900-CELSO CAMILLO BROETTO

**ATO DE ALTERAÇÃO Nº 1 DA MB CATARINENSE EIRELI****CNPJ nº 16.961.181/0001-52**

COMÉRCIO VAREJISTA DE BEBIDAS; COMÉRCIO VAREJISTA DE CALÇADOS; COMÉRCIO VAREJISTA DE COSMÉTICOS, PRODUTOS DE PERFUMARIA E DE HIGIENE PESSOAL; COMÉRCIO VAREJISTA DE FERRAGENS E FERRAMENTAS; COMÉRCIO VAREJISTA DE LUBRIFICANTES; COMÉRCIO VAREJISTA DE PRODUTOS SANEANTES DOMISSANITÁRIOS; COMÉRCIO VAREJISTA DE TINTAS E MATERIAIS PARA PINTURA, COMÉRCIO ATACADISTA DE MAQUINAS E EQUIPAMENTOS PARA USO INDUSTRIAL; COMERCIO DE MAQUINAS EQUIPAMENTOS E IMPLEMENTOS PARA USO AGROPECUARIO, COMERCIO DE INSUMOS AGROPECUARIOS, DEFENSIVOS AGRICOLAS, ADUBOS, FERTILIZANTES E CORRETIVO DO SOLO, COMERCIO VAREJISTA DE ARTEFATOS DE CIMENTO, TUBOS DE CIMENTO E PRE-MOLDADOS DE CIMENTO, SERVIÇOS DE TOPOGRAFIA E GEODESIA; COMERCIO DE MAQUINAS E EQUIPAMENTOS PARA ACADEMIA, CLIMATIZADORES E AR CONDICIONADOS; COMERCIO VAREJISTA DE PNEUMATICOS E CAMARAS DE AR, COMERCIO VAREJISTA DE PEÇAS E ACESSORIOS PARA VEICULOS AUTOMOTORES; COMERCIO ATACADISTA DE MAQUINAS E EQUIPAMENTOS PARA USO COMERCIAL, GONDOLAS, PROVADORES, ILHAS, PRATELEIRAS, BALCOES REFRIGERADOS, CHECK-OUTS; SERVIÇOS DE FOTOGRAFIA AÉREA; SERVIÇOS DE TECNOLOGIA DA INFORMAÇÃO; TREINAMENTO NO USO DE DRONES E EQUIPAMENTOS PERIFÉRICOS; SERVIÇOS DE MANUTENÇÃO EM DRONES, VEÍCULOS AÉREOS NÃO TRIPULADOS; COMÉRCIO VAREJISTA DE VEÍCULOS AÉREOS NÃO TRIPULADOS (DRONES)."

1.3 - A empresa iniciou suas atividades em 01/10/2012 e seu prazo de duração é indeterminado.

**Cláusula 2 – CAPITAL**

2.1 - O capital é de R\$ 100.000,00 (Cem mil reais), representado por uma quota de igual valor nominal, já totalmente integralizadas em moeda corrente do País, detido, em sua totalidade, pelo titular FELIPE MATHEUS HELFER.

Paragrafo único: A responsabilidade do titular é limitada a importância total do capital integralizado.

**Cláusula 3 – DO EXERCÍCIO SOCIAL, BALANÇO E DESTINAÇÃO DOS RESULTADOS**

3.1 - Ao término de cada Exercício Social, em 31 de dezembro, o administrador procederá a elaboração do Inventário, do Balanço Patrimonial e do Balanço de Resultado Econômico, cabendo-lhe os lucros ou perdas apurados.

Req: 81900000821460

Página 3



Junta Comercial do Estado de Santa Catarina

10/07/2019

Certifico o Registro em 10/07/2019

Arquivamento 20196145074 Protocolo 196145074 de 10/07/2019 NIRE 42600395248

Nome da empresa MB CATARINENSE EIRELI

Este documento pode ser verificado em <http://regin.jucesc.sc.gov.br/autenticacaoDocumentos/autenticacao.aspx>

Chancela 246492307144860

Esta cópia foi autenticada digitalmente e assinada em 10/07/2019 por Blasco Borges Barcellos - Secretário-geral;



http://assinador.pscs.com.br/assinadorweb/autenticacao?chave1=VcFtEXdxvXk\_o1Stc5pVJow&chave2=Ug8cwwsph\_-ckGj5CvU1RA  
 ASSINADO DIGITALMENTE POR: 64261640900-CELSO CAMILLO BROETTO

#

P  
 K  
 J

# ATO DE ALTERAÇÃO Nº 1 DA MB CATARINENSE EIRELI

CNPJ nº 16.961.181/0001-52



http://assinador.pscs.com.br/assinadorweb/autenticacao?chave1=VcFfEEXdVxM\_o1Stc5pVJow&chave2=Ug8cwwsph\_-oKj50CvUIRA  
ASSINADO DIGITALMENTE POR: 64261646900-CELSO CAMILLO BROETTO

## Cláusula 4 – DA ADMINISTRAÇÃO

4.1 - A empresa é administrada pelo titular **FELIPE MATHEUS HELFER**, com poderes e atribuições de administrar ativa e passivamente a empresa, em todos os atos judiciais e extrajudiciais, autorizado ao uso do nome empresarial, vedado no entanto, em atividades estranhas ao objeto social, ou assumir obrigações em favor de terceiros.

## Cláusula 5 – DAS DIPOSIÇÕES FINAIS

5.1 – O titular declara sob as penas da lei, que não está impedido, por lei especial, e nem condenado ou que se encontra sob os efeitos de condenação, que o proíba de exercer a administração desta EIRELI, bem como não esta impedido, ou em virtude de condenação criminal, ou por se encontrar sob os efeitos dela, a pena que vede, ainda que temporariamente, o acesso a cargos públicos ou crime falimentar, de prevaricação, peita ou suborno, concussão, peculato, ou contra a economia popular, contra o sistema financeiro nacional, contra normas de defesa de concorrência, contra as relações de consumo, fé pública ou a propriedade.

5.2 – O titular declara não possuir ou ter sob sua titularidade, nenhuma outra empresa nos moldes do EIRELI, em qualquer parte do território nacional.

5.3 - Fica eleito o foro do município e comarca de Maravilha-SC, para o exercício e o cumprimento dos direitos e obrigações resultantes do presente Ato Constitutivo de EIRELI.

MARAVILHA, 01 de julho de 2019.



*Felipe Helfer*

FELIPE MATHEUS HELFER

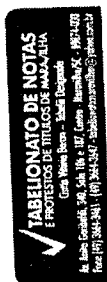

RECONHECIMENTO Nº: 377936: Reconheço a(s) assinatura(s) por AUTÊNTICA de: (1) FELIPE MATHEUS HELFER  
Maravilha, 06 de julho de 2019

MARCIANE CAYE - 1ª Substituta  
Em test. da verdade.

Emolumentos: R\$ 3,26 + selo: R\$ 1,95 – Total: R\$ 5,21 - Selo Digital de Fidelização - Selo normal FME21120-LV14 - Confira os dados do ato em: selo.tjcc.jus.br

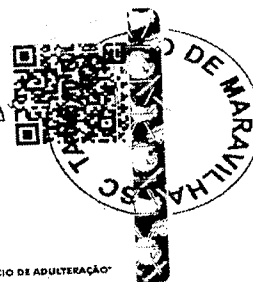

\*QUALQUER EMENDA OU RASURA SERÁ CONSIDERADO COMO INDÍCIO DE ADULTERAÇÃO\*

Req: 81900000821460

Página 4



Junta Comercial do Estado de Santa Catarina

Certifico o Registro em 10/07/2019

Arquivamento 20196145074 Protocolo 196145074 de 10/07/2019 NIRE 42600395248

Nome da empresa MB CATARINENSE EIRELI

Este documento pode ser verificado em <http://rogin.juccsc.sc.gov.br/autenticacaoDocumentos/autenticacao.aspx>

Chancela 246492307144860

Esta cópia foi autenticada digitalmente e assinada em 10/07/2019 por Blasco Borges Barcellos - Secretário-geral;

10/07/2019



**JUCESC**  
Junta Comercial do Estado de  
**SANTA CATARINA**

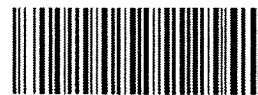

196145074

**TERMO DE AUTENTICACAO**

NOME DA EMPRESA	MB CATARINENSE EIRELI
PROTOCOLO	196145074 - 10/07/2019
ATO	002 - ALTERACAO
EVENTO	021 - ALTERACAO DE DADOS (EXCETO NOME EMPRESARIAL)

**MATRIZ**

NIRE 42600395248  
CNPJ 16.961.181/0001-52  
CERTIFICO O REGISTRO EM 10/07/2019  
SOB N: 20196145074

**REPRESENTANTES QUE ASSINARAM DIGITALMENTE**

Cpf: 64261646900 - CELSO CAMILO BROETTO



Junta Comercial do Estado de Santa Catarina

10/07/2019

Certifico o Registro em 10/07/2019

Arquivamento 20196145074 Protocolo 196145074 de 10/07/2019 NIRE 42600395248

Nome da empresa MB CATARINENSE EIRELI

Este documento pode ser verificado em <http://regin.jucesc.sc.gov.br/autenticacaoDocumentos/autenticacao.aspx>

Chancela 246492307144860

Esta cópia foi autenticada digitalmente e assinada em 10/07/2019 por Blasco Borges Barcellos - Secretario-geral;



# REPÚBLICA FEDERATIVA DO BRASIL

## CADASTRO NACIONAL DA PESSOA JURÍDICA

NÚMERO DE INSCRIÇÃO <b>16.961.181/0001-52</b> MATRIZ	COMPROVANTE DE INSCRIÇÃO E DE SITUAÇÃO CADASTRAL	DATA DE ABERTURA <b>04/10/2012</b>
--	---	---------------------------------------

NOME EMPRESARIAL <b>ME CATARINENSE EIRELI</b>
--

TÍTULO DO ESTABELECIMENTO (NOME DE FANTASIA) *****	PORTE <b>ME</b>
---	--------------------

CÓDIGO E DESCRIÇÃO DA ATIVIDADE ECONÔMICA PRINCIPAL <b>26.21-3-00 - Fabricação de equipamentos de informática</b>
--

CÓDIGO E DESCRIÇÃO DAS ATIVIDADES ECONÔMICAS SECUNDÁRIAS <b>45.30-7-01 - Comércio por atacado de peças e acessórios novos para veículos automotores</b> <b>45.30-7-03 - Comércio a varejo de peças e acessórios novos para veículos automotores</b> <b>45.30-7-05 - Comércio a varejo de pneumáticos e câmaras-de-ar</b> <b>46.61-3-00 - Comércio atacadista de máquinas, aparelhos e equipamentos para uso agropecuário; partes e peças</b> <b>46.63-0-00 - Comércio atacadista de Máquinas e equipamentos para uso industrial; partes e peças</b> <b>46.65-6-00 - Comércio atacadista de máquinas e equipamentos para uso comercial; partes e peças</b> <b>46.69-9-99 - Comércio atacadista de outras máquinas e equipamentos não especificados anteriormente; partes e peças</b> <b>46.83-4-00 - Comércio atacadista de defensivos agrícolas, adubos, fertilizantes e corretivos do solo</b> <b>46.92-3-00 - Comércio atacadista de mercadorias em geral, com predominância de insumos agropecuários</b> <b>47.11-3-02 - Comércio varejista de mercadorias em geral, com predominância de produtos alimentícios - supermercados</b> <b>47.23-7-00 - Comércio varejista de bebidas</b> <b>47.32-6-00 - Comércio varejista de lubrificantes</b> <b>47.41-5-00 - Comércio varejista de tintas e materiais para pintura</b> <b>47.42-3-00 - Comércio varejista de material elétrico</b> <b>47.44-0-01 - Comércio varejista de ferragens e ferramentas</b> <b>47.44-0-05 - Comércio varejista de materiais de construção não especificados anteriormente</b> <b>47.44-0-99 - Comércio varejista de materiais de construção em geral</b> <b>47.51-2-01 - Comércio varejista especializado de equipamentos e suprimentos de informática</b> <b>47.52-1-00 - Comércio varejista especializado de equipamentos de telefonia e comunicação</b> <b>47.53-9-00 - Comércio varejista especializado de eletrodomésticos e equipamentos de áudio e vídeo</b>
--

CÓDIGO E DESCRIÇÃO DA NATUREZA JURÍDICA <b>230-5 - Empresa Individual de Responsabilidade Limitada (de Natureza Empresári</b>
--

LOGRADOURO <b>AV SUL BRASIL</b>	NÚMERO <b>1069</b>	COMPLEMENTO <b>SALA: 03;</b>
------------------------------------	-----------------------	---------------------------------

CEP <b>89.874-000</b>	BAIRRO/DISTRITO <b>CENTRO</b>	MUNICÍPIO <b>MARAVILHA</b>	UF <b>SC</b>
--------------------------	----------------------------------	-------------------------------	-----------------

ENDEREÇO ELETRÔNICO <b>MBCATARINENSE@HOTMAIL.COM</b>	TELEFONE <b>(49) 3664-3502</b>
---	-----------------------------------

ENTE FEDERATIVO RESPONSÁVEL (EFR) *****
--

SITUAÇÃO CADASTRAL <b>ATIVA</b>	DATA DA SITUAÇÃO CADASTRAL <b>04/10/2012</b>
------------------------------------	---

MOTIVO DE SITUAÇÃO CADASTRAL
------------------------------

SITUAÇÃO ESPECIAL *****	DATA DA SITUAÇÃO ESPECIAL *****
----------------------------	------------------------------------

Aprovado pela Instrução Normativa RFB nº 1.863, de 27 de dezembro de 2018.

Emitido no dia **29/09/2021** às **08:13:12** (data e hora de Brasília).

Página: 1/3

*[Handwritten signatures and initials]*



# REPÚBLICA FEDERATIVA DO BRASIL

## CADASTRO NACIONAL DA PESSOA JURÍDICA

NÚMERO DE INSCRIÇÃO <b>16.961.181/0001-52</b> MATRIZ	COMPROVANTE DE INSCRIÇÃO E DE SITUAÇÃO CADASTRAL	DATA DE ABERTURA <b>04/10/2012</b>
--	---	---------------------------------------

NOME EMPRESARIAL <b>MB CATARINENSE EIRELI</b>
--

<p>CÓDIGO E DESCRIÇÃO DAS ATIVIDADES ECONÔMICAS SECUNDÁRIAS</p> <p>47.54-7-01 - Comércio varejista de móveis</p> <p>47.55-5-02 - Comércio varejista de artigos de armarinho</p> <p>47.55-5-03 - Comércio varejista de artigos de cama, mesa e banho</p> <p>47.56-3-00 - Comércio varejista especializado de instrumentos musicais e acessórios</p> <p>47.61-0-03 - Comércio varejista de artigos de papelaria</p> <p>47.62-8-00 - Comércio varejista de discos, CDs, DVDs e fitas</p> <p>47.63-6-01 - Comércio varejista de brinquedos e artigos recreativos</p> <p>47.63-6-02 - Comércio varejista de artigos esportivos</p> <p>47.72-5-00 - Comércio varejista de cosméticos, produtos de perfumaria e de higiene pessoal</p> <p>47.73-3-00 - Comércio varejista de artigos médicos e ortopédicos</p> <p>47.81-4-00 - Comércio varejista de artigos do vestuário e acessórios</p> <p>47.82-2-01 - Comércio varejista de calçados</p> <p>47.89-0-04 - Comércio varejista de animais vivos e de artigos e alimentos para animais de estimação</p> <p>47.89-0-05 - Comércio varejista de produtos saneantes domissanitários</p> <p>47.89-0-07 - Comércio varejista de equipamentos para escritório</p> <p>47.89-0-99 - Comércio varejista de outros produtos não especificados anteriormente</p> <p>62.04-0-00 - Consultoria em tecnologia da informação</p> <p>71.19-7-01 - Serviços de cartografia, topografia e geodésia</p> <p>74.20-0-02 - Atividades de produção de fotografias aéreas e submarinas</p> <p>85.99-6-04 - Treinamento em desenvolvimento profissional e gerencial</p>
--

<p>CÓDIGO E DESCRIÇÃO DA NATUREZA JURÍDICA</p> <p><b>230-5 - Empresa Individual de Responsabilidade Limitada (de Natureza Empresári</b></p>
---

LOGRADOURO <b>AV SUL BRASIL</b>	NÚMERO <b>1069</b>	COMPLEMENTO <b>SALA: 03;</b>
------------------------------------	-----------------------	---------------------------------

CEP <b>89.874-000</b>	BAIRRO/DISTRITO <b>CENTRO</b>	MUNICÍPIO <b>MARAVILHA</b>	UF <b>SC</b>
--------------------------	----------------------------------	-------------------------------	-----------------

ENDEREÇO ELETRÔNICO <b>MBCATARINENSE@HOTMAIL.COM</b>	TELEFONE <b>(49) 3664-3502</b>
---	-----------------------------------

ENTE FEDERATIVO RESPONSÁVEL (EFR) *****
--

SITUAÇÃO CADASTRAL <b>ATIVA</b>	DATA DA SITUAÇÃO CADASTRAL <b>04/10/2012</b>
------------------------------------	---

MOTIVO DE SITUAÇÃO CADASTRAL
------------------------------

SITUAÇÃO ESPECIAL *****	DATA DA SITUAÇÃO ESPECIAL *****
----------------------------	------------------------------------

Aprovado pela Instrução Normativa RFB nº 1.863, de 27 de dezembro de 2018.

Emitido no dia 29/09/2021 às 08:13:12 (data e hora de Brasília).

Página: 2/3

*[Handwritten signatures and marks]*





# REPÚBLICA FEDERATIVA DO BRASIL

## CADASTRO NACIONAL DA PESSOA JURÍDICA

NÚMERO DE INSCRIÇÃO <b>16.961.181/0001-52</b> MATRIZ	<b>COMPROVANTE DE INSCRIÇÃO E DE SITUAÇÃO CADASTRAL</b>	DATA DE ABERTURA <b>04/10/2012</b>
--	---	---------------------------------------

NOME EMPRESARIAL <b>ME CATARINENSE EIRELI</b>
--

CÓDIGO E DESCRIÇÃO DAS ATIVIDADES ECONÔMICAS SECUNDÁRIAS <b>95.11-8-00 - Reparação e manutenção de computadores e de equipamentos periféricos</b> <b>95.21-5-00 - Reparação e manutenção de equipamentos eletroeletrônicos de uso pessoal e doméstico</b>
---

CÓDIGO E DESCRIÇÃO DA NATUREZA JURÍDICA <b>230-5 - Empresa Individual de Responsabilidade Limitada (de Natureza Empresári</b>
--

LOGRADOURO <b>AV SUL BRASIL</b>	NÚMERO <b>1069</b>	COMPLEMENTO <b>SALA: 03;</b>
------------------------------------	-----------------------	---------------------------------

CEP <b>89.874-000</b>	BAIRRO/DISTRITO <b>CENTRO</b>	MUNICÍPIO <b>MARAVILHA</b>	UF <b>SC</b>
--------------------------	----------------------------------	-------------------------------	-----------------

ENDEREÇO ELETRÔNICO <b>MBCATARINENSE@HOTMAIL.COM</b>	TELEFONE <b>(49) 3664-3502</b>
---	-----------------------------------

ENTE FEDERATIVO RESPONSÁVEL (EFR) *****
--

SITUAÇÃO CADASTRAL <b>ATIVA</b>	DATA DA SITUAÇÃO CADASTRAL <b>04/10/2012</b>
------------------------------------	---

MOTIVO DE SITUAÇÃO CADASTRAL
------------------------------

SITUAÇÃO ESPECIAL *****	DATA DA SITUAÇÃO ESPECIAL *****
----------------------------	------------------------------------

Aprovado pela Instrução Normativa RFB nº 1.863, de 27 de dezembro de 2018.

Emitido no dia **29/09/2021** às **08:13:12** (data e hora de Brasília).

Página: 3/3

*X* *W* *P*  
*GA*



**MINISTÉRIO DA FAZENDA**  
**Secretaria da Receita Federal do Brasil**  
**Procuradoria-Geral da Fazenda Nacional**

**CERTIDÃO NEGATIVA DE DÉBITOS RELATIVOS AOS TRIBUTOS FEDERAIS E À DÍVIDA  
ATIVA DA UNIÃO**

**Nome: MB CATARINENSE EIRELI**  
**CNPJ: 16.961.181/0001-52**

Ressalvado o direito de a Fazenda Nacional cobrar e inscrever quaisquer dívidas de responsabilidade do sujeito passivo acima identificado que vierem a ser apuradas, é certificado que não constam pendências em seu nome, relativas a créditos tributários administrados pela Secretaria da Receita Federal do Brasil (RFB) e a inscrições em Dívida Ativa da União (DAU) junto à Procuradoria-Geral da Fazenda Nacional (PGFN).

Esta certidão é válida para o estabelecimento matriz e suas filiais e, no caso de ente federativo, para todos os órgãos e fundos públicos da administração direta a ele vinculados. Refere-se à situação do sujeito passivo no âmbito da RFB e da PGFN e abrange inclusive as contribuições sociais previstas nas alíneas 'a' a 'd' do parágrafo único do art. 11 da Lei nº 8.212, de 24 de julho de 1991.

A aceitação desta certidão está condicionada à verificação de sua autenticidade na Internet, nos endereços <<http://rfb.gov.br>> ou <<http://www.pgfn.gov.br>>.

Certidão emitida gratuitamente com base na Portaria Conjunta RFB/PGFN nº 1.751, de 2/10/2014.

Emitida às 09:16:43 do dia 01/09/2021 <hora e data de Brasília>.

Válida até 28/02/2022.

Código de controle da certidão: **BD3D.8DDA.40FF.FE53**

Qualquer rasura ou emenda invalidará este documento.

X

CP



ESTADO DE SANTA CATARINA  
SECRETARIA DE ESTADO DA FAZENDA

**CERTIDÃO NEGATIVA DE DÉBITOS ESTADUAIS**

Nome (razão social): **MB CATARINENSE EIRELI**  
CNPJ/CPF: **16.961.181/0001-52**

**Ressalvando o direito da Fazenda Estadual de inscrever e cobrar as dívidas que vierem a ser apuradas, é certificado que não constam, na presente data, pendências em nome do contribuinte acima identificado, relativas aos tributos, dívida ativa e demais débitos administrados pela Secretaria de Estado da Fazenda.**

Dispositivo Legal: **Lei nº 3938/66, Art. 154**  
Número da certidão: **210140121800897**  
Data de emissão: **01/09/2021 09:20:17**  
Validade (Lei nº 3938/66, Art. 158, modificado pelo artigo 18 da Lei n 15.510/11.): **31/10/2021**

A autenticidade desta certidão deverá ser confirmada na página da Secretaria de Estado da Fazenda na Internet, no endereço: <http://www.sef.sc.gov.br>

Data: 01/09/2021 09h18min

Número	Validade
6395	30/11/2021

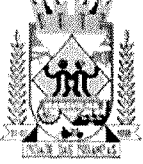

MUNICÍPIO DE MARAVILHA - SC  
SECRETARIA DE PLANEJAMENTO, ADMINISTRAÇÃO E FAZENDA  
SETOR DE TRIBUTOS  
AV. EUCLIDES DA CUNHA, 60 - CENTRO (49) 3664-0044

## CERTIDÃO NEGATIVA DE DÉBITOS

Nome / Razão Social \_\_\_\_\_

MB CATARINENSE EIRELI CNPJ: 16.961.181/0001-52

Aviso \_\_\_\_\_

Sem débitos pendentes até a presente data.

Comprovação Junto à \_\_\_\_\_

Finalidade \_\_\_\_\_

Mensagem \_\_\_\_\_

Certificamos, para os devidos fins de direito e a quem possa interessar, que o contribuinte acima mencionado, nada deve a Fazenda Municipal referente a taxas municipais e tributos mobiliários e imobiliários até a presente data, conforme verificação realizada pelo Setor de Tributação da Prefeitura Municipal de Maravilha/SC.

A Fazenda Municipal se reserva o direito de cobrar débitos que venham a ser constatados, mesmo se referentes a períodos compreendidos nesta certidão.

QUALQUER EMENDA, OU RASURA TORNARÁ NULO O PRESENTE DOCUMENTO.

Código de Controle \_\_\_\_\_

DEA0R9IZXDPU9041

A validade do documento pode ser consultada no site da prefeitura por meio do código de controle informado.  
<http://maravilha.sc.gov.br>

Maravilha (SC), 01 de Setembro de 2021

[Voltar](#)[Imprimir](#)

### Certificado de Regularidade do FGTS - CRF

**Inscrição:** 16.961.181/0001-52  
**Razão Social:** MB CATARINENSE LTDA ME  
**Endereço:** AV SUL BRASIL 1069 SALA 03 / MORADA DO SOL / MARAVILHA / SC  
/ 89874-000

A Caixa Econômica Federal, no uso da atribuição que lhe confere o Art. 7, da Lei 8.036, de 11 de maio de 1990, certifica que, nesta data, a empresa acima identificada encontra-se em situação regular perante o Fundo de Garantia do Tempo de Serviço - FGTS.

O presente Certificado não servirá de prova contra cobrança de quaisquer débitos referentes a contribuições e/ou encargos devidos, decorrentes das obrigações com o FGTS.

**Validade:** 29/09/2021 a 28/10/2021

**Certificação Número:** 2021092902142581271110

Informação obtida em 11/10/2021 08:02:05

A utilização deste Certificado para os fins previstos em Lei esta condicionada a verificação de autenticidade no site da Caixa:  
**[www.caixa.gov.br](http://www.caixa.gov.br)**

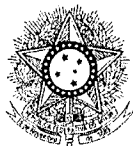

PODER JUDICIÁRIO  
JUSTIÇA DO TRABALHO

### **CERTIDÃO NEGATIVA DE DÉBITOS TRABALHISTAS**

Nome: MB CATARINENSE EIRELI (MATRIZ E FILIAIS)  
CNPJ: 16.961.181/0001-52  
Certidão n°: 41095274/2021  
Expedição: 21/10/2021, às 11:38:58  
Validade: 18/04/2022 - 180 (cento e oitenta) dias, contados da data de sua expedição.

Certifica-se que **MB CATARINENSE EIRELI (MATRIZ E FILIAIS)**, inscrito(a) no CNPJ sob o n° 16.961.181/0001-52, **NÃO CONSTA** do Banco Nacional de Devedores Trabalhistas.

Certidão emitida com base no art. 642-A da Consolidação das Leis do Trabalho, acrescentado pela Lei n° 12.440, de 7 de julho de 2011, e na Resolução Administrativa n° 1470/2011 do Tribunal Superior do Trabalho, de 24 de agosto de 2011.

Os dados constantes desta Certidão são de responsabilidade dos Tribunais do Trabalho e estão atualizados até 2 (dois) dias anteriores à data da sua expedição.

No caso de pessoa jurídica, a Certidão atesta a empresa em relação a todos os seus estabelecimentos, agências ou filiais.

A aceitação desta certidão condiciona-se à verificação de sua autenticidade no portal do Tribunal Superior do Trabalho na Internet (<http://www.tst.jus.br>).

Certidão emitida gratuitamente.

#### **INFORMAÇÃO IMPORTANTE**

Do Banco Nacional de Devedores Trabalhistas constam os dados necessários à identificação das pessoas naturais e jurídicas inadimplentes perante a Justiça do Trabalho quanto às obrigações estabelecidas em sentença condenatória transitada em julgado ou em acordos judiciais trabalhistas, inclusive no concernente aos recolhimentos previdenciários, a honorários, a custas, a emolumentos ou a recolhimentos determinados em lei; ou decorrentes de execução de acordos firmados perante o Ministério Público do Trabalho ou Comissão de Conciliação Prévia.



**PODER JUDICIÁRIO**  
**TRIBUNAL DE JUSTIÇA DO ESTADO DE SANTA CATARINA**  
Comarca de Maravilha

**CERTIDÃO**  
**FALÊNCIA, CONCORDATA E RECUPERAÇÃO JUDICIAL**

**CERTIDÃO Nº: 8857918**

**FOLHA: 1/1**

À vista dos registros cíveis constantes nos sistemas de informática do Poder Judiciário do Estado de Santa Catarina da Comarca de Maravilha, com distribuição anterior à data de 10/10/2021, verificou-se NADA CONSTAR em nome de:

**MB CATARINENSE EIRELI ME, portador do CNPJ: 16.961.181/0001-52. \*\*\*\*\***

**OBSERVAÇÕES:**

- a) para a emissão desta certidão, foram considerados os normativos do Conselho Nacional de Justiça;
- b) os dados informados são de responsabilidade do solicitante e devem ser conferidos pelo interessado e/ou destinatário;
- c) a autenticidade deste documento poderá ser confirmada no endereço eletrônico <http://www.tjsc.jus.br/portal>, opção Certidões/Conferência de Certidão;
- d) para a Comarca da Capital, a pesquisa abrange os feitos em andamento do Foro Central, Eduardo Luz, Norte da Ilha, Fórum Bancário e Distrital do Continente;
- e) certidão é expedida em consonância com a Lei nº 11.101/2005, com a inclusão das classes extrajudiciais: 128 - Recuperação Extrajudicial e 20331 - Homologação de Recuperação Extrajudicial.

**ATENÇÃO:** A presente certidão é válida desde que apresentada juntamente com a respectiva certidão de registros cadastrados no sistema eproc, disponível através do endereço <https://certeproc1g.tjsc.jus.br>

Certifico finalmente que esta certidão é isenta de custas.

Esta certidão foi emitida pela internet e sua validade é de 60 dias.

Maravilha, segunda-feira, 11 de outubro de 2021.

**PEDIDO Nº:**

0011557954



*[Assinatura manuscrita]*

PODER JUDICIÁRIO  
TRIBUNAL DE JUSTIÇA  
de Santa Catarina**CERTIDÃO FALÊNCIA, CONCORDATA E RECUPERAÇÃO JUDICIAL Nº: 1097397**

À vista dos registros constantes no **sistema eproc do Primeiro Grau de Jurisdição** do Poder Judiciário de Santa Catarina, utilizando como parâmetro os dados informados pelo(a) requerente, NADA CONSTA distribuído em relação a:

**NOME: MB CATARINENSE EIRELI ME**

Raiz do CNPJ: 16.961.181

Certidão emitida às 08:06 de 11/10/2021.

**OBSERVAÇÕES**

- 1) Esta certidão tem validade de 60 (sessenta) dias a contar da data da emissão.
- 2) Esta certidão abrange todo o primeiro grau de jurisdição do Poder Judiciário Catarinense.
- 3) Certidão expedida em consonância com a Lei nº 11.101/2005, com a inclusão das classes extrajudiciais: 128 - Recuperação Extrajudicial e 20331 - Homologação de Recuperação Extrajudicial;
- 4) Foram considerados os normativos do CNJ;
- 5) Os dados informados são de responsabilidade do solicitante e devem ser conferidos pelo interessado e/ou destinatário;
- 6) Esta certidão abrange os processos dos Juizados Especiais e das Turmas Recursais;

**ATENÇÃO: A presente certidão é válida desde que apresentada juntamente com a respectiva certidão de registros cadastrados no sistema de automação da justiça - SAJ5, disponível através do endereço <https://esaj.tjsc.jus.br/sco/abrirCadastro.do>**

*[Handwritten signature]*

*[Handwritten mark]*





**EDITAL DE PREGÃO Nº 116/2021**  
**PROCESSO ADMINISTRATIVO Nº 185/2021**  
**MODALIDADE: PREGÃO ELETRÔNICO**  
**TIPO: MENOR PREÇO GLOBAL DO LOTE**

**OBJETO: contratação de empresa para fornecimento de materiais, suprimentos e equipamentos de informática**

**ANEXO III**  
**DECLARAÇÃO UNIFICADA**

**À pregoeira e equipe de apoio**

Pelo presente instrumento, a empresa MB CATARINENSE EIRELI ME, CNPJ nº 16.961.181/0001-52, com sede na AVENIDA SUL BRASIL, 1069 – CENTRO MARAVILHA – SC SALA 03, através de seu representante legal infra-assinado, que:

- 1) Declaramos, para os fins do disposto no inciso V do art. 27 da Lei n.º 8.666/93, acrescido pela Lei n.º 9.854/99, que não empregamos menores de 18 (dezoito) anos em trabalho noturno, perigoso ou insalubre e não empregamos menores de 16 (dezesseis) anos. Ressalva ainda, que, caso empregue menores na condição de aprendiz (a partir de 14 anos, deverá informar tal situação no mesmo documento).
- 2) Declaramos, sob as penas da lei, que a empresa não foi declarada inidônea para licitar ou contratar com a Administração Pública.
- 3) Declaramos para os devidos fins de direito, na qualidade de Proponente dos procedimentos licitatórios, instaurados por este Município, que o(a) responsável legal da empresa é o(a) Sr.(a) FELIPE MATHEUS HELFER, Portador(a) do RG sob nº. 5.019.735 e CPFº 087.339.579-40, cuja função/cargo é administrador **responsável pela assinatura da Ata de Registro de Preços**.
- 4) Declaramos para os devidos fins que **NENHUM** sócio desta empresa exerce cargo ou função pública impeditiva de relacionamento comercial com a Administração Pública.
- 5) Declaramos de que a empresa não contratará empregados com incompatibilidade com as autoridades contratantes ou ocupantes de cargos de direção ou de assessoramento até o terceiro grau, na forma da Súmula Vinculante nº 013 do STF (Supremo Tribunal Federal).
- 6) Declaramos para os devidos fins que em caso de qualquer comunicação futura referente e este processo licitatório, bem como em caso de eventual contratação, **concordo que a Ata de Registro de Preços** seja encaminhada para o seguinte endereço:

**E-mail: mbcatarinense@hotmail.com**

**Telefone: (49) 3664 3502**

7) Caso altere o citado e-mail ou telefone comprometo-me em protocolizar pedido de alteração junto ao Sistema de Protocolo deste Município, sob pena de ser considerado como intimado nos dados anteriormente fornecidos.

8) Nomeamos e constituímos o senhor FELIPE MATHEUS HELFER, portador(a) do CPF/MF sob n.º 087.339.579-40, para ser o(a) responsável para acompanhar a execução da **Ata de Registro de Preços**, referente ao Pregão Eletrônico n.º 116/2021 e todos os atos necessários ao cumprimento das obrigações contidas no instrumento convocatório, seus Anexos e na Ata de Registro de Preços/Contrato.

Maravilha/SC, 25 de Outubro de 2021.

☎ (49) 3664-3502

☎ (49) 99804-0807

✉ mbcatarinense@hotmail.com

📍 Avenida Sul Brasil, 1069 - Sala 03  
Centro - Maravilha/SC



Informática e Equipamentos  
Assinado de forma digital  
por FELIPE MATHEUS  
HELPER:08733957940  
Dados: 2021.10.25  
01:44:05 -03'00'

Felipe Matheus Helfer  
Diretor/Proprietário  
MB CATARINENSE EIRELI ME  
16.961.181/0001-52

(49) 3664-3502

(49) 99804-0807

✉ mbcatarinense@hotmail.com

📍 Avenida Sul Brasil, 1069 - Sala 03  
Centro - Maravilha/SC

X 4

CA



**EDITAL DE PREGÃO Nº 116/2021**  
**PROCESSO ADMINISTRATIVO Nº 185/2021**  
**MODALIDADE: PREGÃO ELETRÔNICO**  
**TIPO: MENOR PREÇO GLOBAL DO LOTE**

**OBJETO: contratação de empresa para fornecimento de materiais, suprimentos e equipamentos de informática**

**ANEXO IV**  
**DECLARAÇÃO DE ENQUADRAMENTO – ME/EPP**

Pelo presente instrumento, a empresa MB CATARINENSE EIRELI ME, CNPJ nº 16.961.181/0001-52, com sede na AVENIDA SUL BRASIL, 1069 – CENTRO SALA 03 MARAVILHA - SC, através de seu representante legal infra-assinado, declara, sob as penas do artigo 299 do Código Penal, que se enquadra na situação de microempresa, empresa de pequeno porte ou cooperativa, nos termos da Lei Complementar nº 123/06, alterada pela Lei Complementar nº 147/14, bem assim que inexistem fatos supervenientes que conduzam ao seu desenquadramento desta situação.

Maravilha/SC, 25 de Outubro de 2021.

FELIPE MATHEUS      Assinado de forma digital por FELIPE  
HELPER:08733957940      MATHEUS HELPER:08733957940  
Dados: 2021.10.25 01:46:06 -03'00'

Felipe Matheus Helfer  
Diretor/Proprietário  
MB CATARINENSE EIRELI ME  
16.961.181/0001-52

(49) 3664-3502  
(49) 99804-0807

mbcatarinense@hotmail.com

Avenida Sul Brasil, 1069 - Sala 03  
Centro - Maravilha/SC

*[Handwritten signature]*

*[Handwritten mark]*



**Sistema Nacional de Registro de Empresas Mercantis - SINREM**  
**SECRETÁRIA DE ESTADO DO DESENV. ECONÔMICO SUSTENTÁVEL**  
**JUNTA COMERCIAL DO ESTADO DE SANTA CATARINA - JUCESC**

**CERTIDÃO SIMPLIFICADA**

Página 1 de 2

Certificamos que as informações abaixo constam dos documentos arquivados nesta Junta Comercial e são vigentes na data da sua expedição.

<b>Nome Empresarial:</b> MB CATARINENSE EIRELI			
<b>Natureza Jurídica:</b> EMPRESA INDIVIDUAL DE RESPONSABILIDADE LTDA			
<b>Número de Identificação do Registro de Empresas - NIRE (Sede)</b> 42 6 0039524-8	<b>CNPJ</b> 16.961.181/0001-52	<b>Data de Arquivamento do Ato Constitutivo</b> 04/10/2012	<b>Data de Início de Atividade</b> 01/10/2012
<b>Endereço Completo (Logradouro, N° e Complemento, Bairro, Cidade, UF, CEP)</b> AVENIDA SUL BRASIL, 1069-SALA 03, CENTRO, MARAVILHA, SC, 89.874-000			
<b>Objeto Social</b> MONTAGEM E FABRICAÇÃO DE COMPUTADORES;COMERCIO VAREJISTA DE ARTIGOS DE PAPELARIA; COMERCIO VAREJISTA DE MERCADORIAS EM GERAL COM PREDOMINANCIA DE PRODUTOS ALIMENTICIOS; COMERCIO VAREJISTA DE EQUIPAMENTOS DE ESCRITORIO; COMERCIO VAREJISTA DE MATERIAL ELETRICO; COMERCIO VAREJISTA DE ARTIGOS ESPORTIVOS; COMERCIO VAREJISTA DE DISCOS, CDS, DVDS, E FITAS; COMERCIO VAREJISTA DE ELETRODOMESTICOS E EQUIPAMENTOS DE AUDIO E VIDEO; COMERCIO VAREJISTA DE ARTIGOS DO VESTUARIO E ACESSORIOS; COMERCIO VAREJISTA DE MATERIAS DE CONSTRUCAO EM GERAL; COMERCIO VAREJISTA DE MOVEIS; COMERCIO VAREJISTA DE EQUIPAMENTOS DE TELEFONIA E COMUNICACAO; COMERCIO VAREJISTA DE EQUIPAMENTOS E SUPRIMENTOS DE INFORMATICA; COMERCIO VAREJISTA DE BRINQUEDOS; COMERCIO VAREJISTA DE INSTRUMENTOS MUSICAIS E ACESSORIOS; SERVICOS DE REPARACAO E MANUTENCAO DE COMPUTADORES E EQUIPAMENTOS DE INFORMATICA; COMÉRCIO VAREJISTA DE ARTIGOS DE ARMARINHO; COMÉRCIO VAREJISTA DE ARTIGOS DE CAMA, MESA E BANHO; COMÉRCIO VAREJISTA DE PEÇAS E ACESSÓRIOS NOVOS PARA VEÍCULOS AUTOMOTORES; COMÉRCIO VAREJISTA DE ANIMAIS VIVOS E DE ARTIGOS E ALIMENTOS PARA ANIMAIS DE ESTIMAÇÃO; COMÉRCIO VAREJISTA DE ARTIGOS MÉDICOS E ORTOPÉDICOS; COMÉRCIO VAREJISTA DE BEBIDAS; COMÉRCIO VAREJISTA DE CALÇADOS; COMÉRCIO VAREJISTA DE COSMÉTICOS, PRODUTOS DE PERFUMARIA E DE HIGIENE PESSOAL; COMÉRCIO VAREJISTA DE FERRAGENS E FERRAMENTAS; COMÉRCIO VAREJISTA DE LUBRIFICANTES; COMÉRCIO VAREJISTA DE PRODUTOS SANEANTES DOMISSANITÁRIOS; COMÉRCIO VAREJISTA DE TINTAS E MATERIAIS PARA PINTURA;COMERCIO ATACADISTA DE MAQUINAS E EQUIPAMENTOS PARA USO INDUSTRIAL; COMERCIO DE MAQUINAS EQUIPAMENTOS E IMPLEMENTOS PARA USO AGROPECUARIO,COMERCIO DE INSUMOS AGROPECUARIOS,DEFENSIVOS AGRICOLAS, ADUBOS,FERTILIZANTES E CORRETIVO DO SOLO, COMERCIO VAREJISTA DE ARTEFATOS DE CIMENTO, TUBOS DE CIMENTO E PRE-MOLDADOS DE CIMENTO, SERVIÇOS DE TOPOGRAFIA E GEODESIA; COMERCIO DE MAQUINAS E EQUIPAMENTOS PARA ACADEMIA, CLIMATIZADORES E AR CONDICIONADOS; COMERCIO VAREJISTA DE PNEUMATICOS E CAMARAS DE AR, COMERCIO VAREJISTA DE PEÇAS E ACESSORIOS PARA VEICULOS AUTOMOTORES; COMERCIO ATACADISTA DE MAQUINAS E EQUIPAMENTOS PARA USO COMERCIAL, GONDOLAS,PROVADORES,ILHAS, PRATELEIRAS, BALCOES REFRIGERADOS,CHECK-OUTS; SERVIÇOS DE FOTOGRAFIA AÉREA; SERVIÇOS DE TECNOLOGIA DA INFORMAÇÃO; TREINAMENTO NO USO DE DRONES E EQUIPAMENTOS PERIFÉRICOS; SERVIÇOS DE MANUTENÇÃO EM DRONES, VEÍCULOS AÉREOS NÃO TRIPULADOS; COMÉRCIO VAREJISTA DE VEÍCULOS AÉREOS NÃO TRIPULADOS (DRONES).			
<b>Capital: R\$</b> 100.000,00 (CEM MIL REAIS)		<b>Microempresa ou Empresa de Pequeno Porte (Lei nº 123/2006)</b>  Microempresa	<b>Prazo de Duração</b>  Indeterminado
<b>Capital Integralizado: R\$</b> 30.000,00 (TRINTA MIL REAIS)			
<b>Titular</b> <b>Nome/CPF</b>	<b>Administrador</b>	<b>Início do Mandato</b>	<b>Término do Mandato</b>
FELIPE MATHEUS HELFER 087.339.579-40	sim	08/02/2018	XXXXXXXXXX
<b>Administrador Nomeado/Término do Mandato</b>			
<b>Nome/CPF</b>			<b>Término do Mandato</b>
FELIPE MATHEUS HELFER 087.339.579-40			XXXXXXXXXX

Florianópolis - SC, quinta-feira, 23 de setembro de 2021

RENATA DA SILVA WIEZORKOSKI  
SECRETÁRIA GERAL EM EXERCÍCIO

Eu,  
Conferi e assino.

Documento Assinado Digitalmente 23/09/2021  
Junta Comercial de Santa Catarina  
CNPJ: 83.565.648.0001-32

Você deve instalar o certificado da JUCESC  
[www.jucesc.sc.gov.br/certificado](http://www.jucesc.sc.gov.br/certificado)



**CERTIDÃO SIMPLIFICADA**

Certificamos que as informações abaixo constam dos documentos arquivados nesta Junta Comercial e são vigentes na data da sua expedição.

<b>Nome Empresarial:</b> MB CATARINENSE EIRELI			
<b>Natureza Jurídica:</b> EMPRESA INDIVIDUAL DE RESPONSABILIDADE LTDA			
<b>Número de Identificação do Registro de Empresas - NIRE (Sede)</b> 42 6 0039524-8	<b>CNPJ</b> 16.961.181/0001-52	<b>Data de Arquivamento do Ato Constitutivo</b> 04/10/2012	<b>Data de Início de Atividade</b> 01/10/2012
<b>Último Arquivamento</b> Data: 10/07/2019      Número: 20196145074 Ato: ALTERAÇÃO Evento(s): ALTERACAO DE DADOS (EXCETO NOME EMPRESARIAL) CONSOLIDACAO DE CONTRATO/ESTATUTO			<b>Situação</b> REGISTRO ATIVO  <b>Status</b> XXXXXXXXXXXXXX

Florianópolis - SC, quinta-feira, 23 de setembro de 2021

RENATA DA SILVA WIEZORKOSKI  
SECRETÁRIA GERAL EM EXERCÍCIO

Eu,  
Conferi e assino.

---



Ministério da Economia  
Secretaria Especial de Desburocratização, Gestão e Governo Digital  
Secretaria de Gestão

Sistema de Cadastramento Unificado de Fornecedores - SICAF

**Declaração**

Declaramos para os fins previstos na Lei nº 8.666, de 1993, conforme documentação registrada no SICAF, que a situação do fornecedor no momento é a seguinte:

**Dados do Fornecedor**

CNPJ: 17.855.864/0001-98 DUNS®: 939362417  
Razão Social: MULTCOM COMERCIO VAREJISTA DE SUPRIMENTOS LTDA  
Nome Fantasia: MULTCOM HOME OFFICE  
Situação do Fornecedor: Credenciado Data de Vencimento do Cadastro: 09/08/2022  
Natureza Jurídica: SOCIEDADE EMPRESÁRIA LIMITADA  
MEI: Não  
Porte da Empresa: Micro Empresa

**Ocorrências e Impedimentos**

Ocorrência: Nada Consta  
Impedimento de Licitar: Nada Consta  
Ocorrências Impeditivas indiretas: Nada Consta  
Vínculo com "Serviço Público": Nada Consta

**Níveis cadastrados:**

**I - Credenciamento**

**II - Habilitação Jurídica**

**III - Regularidade Fiscal e Trabalhista Federal**

Receita Federal e PGFN	Validade:	24/01/2022
FGTS	Validade:	07/11/2021
Trabalhista ( <a href="http://www.tst.jus.br/certidao">http://www.tst.jus.br/certidao</a> )	Validade:	01/04/2022

**IV - Regularidade Fiscal Estadual/Distrital e Municipal**

Receita Estadual/Distrital	Validade:	13/11/2021
Receita Municipal	Validade:	04/12/2021

**VI - Qualificação Econômico-Financeira**

Validade: 30/04/2022

Emitido em: 26/10/2021 07:54

CPF: 081.614.569-50 Nome: THAIS VERGINIO BIAVA

Ass: \_\_\_\_\_

1 de 1



LONDRINA - PR, 27 de Outubro de 2021

À

PREFEITURA MUNICIPAL DE MARMELEIRO  
 Av. Macali, 255 Caixa Postal 24 - Centro  
 CEP: 85615-000  
 MARMELEIRO - PR

Referência : PREGÃO ELETRONICO N° 116/2021  
 Data de Abertura dia 25/10/2021 às 9:00

Proposta : 5169

Prezados Senhores,

Atendendo a licitação em referência apresentamos a seguir nossa proposta.

Condições gerais da proposta:

Validade da Proposta: Conforme Edital  
 Prazo de Entrega : Conforme Edital  
 Pagamento : Conforme Edital

Banco(s) para depósito:

BANCO DO BRASIL - AGENCIA 1212-2 CONTA 70494-6

Item	Nosso Código	Qtde	Und	Descrição / Descrição Técnica / Observação	Preço Unitário R\$	Total Item R\$
024		23	UN	Filtro de linha mínimo de 6 tomadas, padrão universal, régua de extensão, na cor pret Marca: MEGATRON	30,00	690,00
Preço Unitário: TRINTA REAIS						
Total Item: SEISCENTOS E NOVENTA REAIS						

Valor Total da Proposta R\$: 690,00 - SEISCENTOS E NOVENTA REAIS

Declaramos que nos sujeitamos às normas do presente Edital, à Lei Federal n° 8.666/93 e suas alterações, bem como as demais Leis, Decretos, Portarias e Resoluções cujas as normas incidam sobre a presente Licitação. Os Produtos cotados apresentam seus preços livres de impostos, taxas e frete.

Agradecemos a oportunidade e nos colocamos à disposição dos Senhores para dirimir quaisquer dúvidas que se

MULTCOM COMERCIO VAREJISTA DE SUPRIMENTOS LTDA  
 R HUMBERTO NOBILE, 75 - CEP : 86040-110 - CALIFORNIA - LONDRINA - PR  
 Fone: (43) 3026-3001  
 C.N.P.J: 17.855.864/0001-98



fizerem necessárias para um melhor entendimento de nossa proposta.

Dados do responsável pela assinatura na ATA/CONTRATO:  
 DIOGO ATTISANO SIQUEIRA - RG: 9212399-5 SSP/PR - CPF: 050.040.459-33  
 CARGO: SÓCIO PROPRIETÁRIO  
 EMAIL: comercial@modelocit.com.br - Telefone: (43) 98802-6001

DIOGO  
 ATTISANO  
 SIQUEIRA:050040  
 45933

Assinado de forma digital  
 por DIOGO ATTISANO  
 SIQUEIRA:05004045933  
 Dados: 2021.10.27  
 09:46:23 -03'00'

DIOGO ATTISANO SIQUEIRA  
 Cargo: SÓCIO PROPRIETÁRIO  
 RG : 9212399-5  
 CPF: 050.040.459-33

*[Handwritten marks and signatures]*





# multcom

HOME E OFFICE

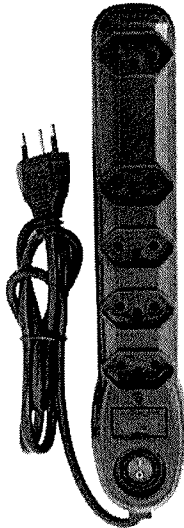

## FILTRO DE LINHA 6 TOMADAS

Os filtros de linha são ideais para proteger eletroeletrônicos, como televisores, home theater, vídeo games, computadores, impressoras, telefones, entre outros. O filtro de linha da Megatron possui uma chave disjuntora que é acionada automaticamente na ocorrência de sobrecarga ou curto circuito.

### Especificações:

**Modelo:** Filtro de Linha Bivolt Megatron

**Amperagem:** 10A

**Tensão:** 250V / BIVOLT

**Cabo:** PP

**Tamanho do Cabo:** 1,30m

**Espessura do Cabo:** 0,75mm<sup>2</sup>

**Numero de tomadas:** 5 ou 6

### Contém:

- 1 Filtro de Linha com 5 tomadas

MULTCOM COMERCIO VAREJISTA DE SUPRIMENTOS LTDA

CNPJ: 17.855.864/0001-98

RUA HUMBERTO NOBILE, 75 – BAIRRO CALIFORNIA – CEP 86040-110 - LONDRINA-PR

(43) 98802-6001

ap

X

✓



LONDRINA - PR, 26 de Outubro de 2021

À

PREFEITURA MUNICIPAL DE MARMELEIRO

Av. Macali, 255 Caixa Postal 24 - Centro

CEP: 85615-000

MARMELEIRO - PR

Referência : PREGÃO ELETRONICO N° 116/2021

Data de Abertura dia 25/10/2021 às 9:00

Proposta : 5169

Prezados Senhores,

Atendendo a licitação em referência apresentamos a seguir nossa proposta.

Condições gerais da proposta:

Validade da Proposta: Conforme Edital

Prazo de Entrega : Conforme Edital

Pagamento : Conforme Edital

Banco(s) para depósito:

BANCO DO BRASIL - AGENCIA 1212-2 CONTA 70494-6

Item	Nosso Código	Qtde	Und	Descrição / Descrição Técnica / Observação	Preço Unitário R\$	Total Item R\$
013		64	UN	Mouse Óptico com no mínimo: - Resolução 1200 dpi - Botão de rolagem (Scroll) - Dispositivo Plug Play - Conector USB - Tecnologia Óptica - Mouse ambidestro - Design Ergonômico - Comprimento do cabo: 1,35m - Preto Marca: BRAZILPC	12,00	768,00
Preço Unitário: DOZE REAIS						



Total Item: SETECENTOS E SESSENTA E OITO REAIS

Valor Total da Proposta R\$: 768,00 - SETECENTOS E SESSENTA E OITO REAIS

Declaramos que nos sujeitamos às normas do presente Edital, à Lei Federal nº 8.666/93 e suas alterações, bem como as demais Leis, Decretos, Portarias e Resoluções cujas as normas incidam sobre a presente Licitação. Os Produtos cotados apresentam seus preços livres de impostos, taxas e frete.

Agradecemos a oportunidade e nos colocamos à disposição dos Senhores para dirimir quaisquer dúvidas que se fizerem necessárias para um melhor entendimento de nossa proposta.

Dados do responsável pela assinatura na ATA/CONTRATO:  
DIOGO ATTISANO SIQUEIRA - RG: 9212399-5 SSP/PR - CPF: 050.040.459-33  
CARGO: SÓCIO PROPRIETÁRIO  
EMAIL: comercial@modelolicit.com.br - Telefone: (43) 98802-6001

DIOGO ATTISANO Assinado de forma digital  
SIQUEIRA:05004045933 por DIOGO ATTISANO  
45933 Dados: 2021.10.26  
15:14:27 -03'00'

DIOGO ATTISANO SIQUEIRA  
Cargo: SÓCIO PROPRIETÁRIO  
RG : 9212399-5  
CPF: 050.040.459-33

Handwritten initials 'RP'

Handwritten signature

Handwritten mark



# multicom

HOME E OFFICE



#### Especificações

- Modelo: BPC-M129
- Resolução: 1000 DPI
- Comprimento do cabo: 1,2 metros
- Conexões: USB
- Tipo de mouse: Com fio
- Sensor: Óptico
- Indicado para: Desktops/Notebook
- Total de botões: 3 botões com Scroll
- Rolagem multidirecional
- Plug & Play
- Dimensões (A\*L\*C): 100\*59\*35 mm

#### Requisitos do Sistema

- Windows XP
- Vista / 7 / 8
- Linux Kernel 2.6
- MacOS X10.5 ou superior

*Todos as marcas e nome de produtos são marcas registradas de seus proprietários.  
Disponibilidade e especificações sujeitas a alterações sem aviso prévio.  
Imagens meramente ilustrativa*

**MULTCOM COMERCIO VAREJISTA DE SUPRIMENTOS LTDA**

**CNPJ: 17.855.864/0001-98**

**RUA HUMBERTO NOBILE, 75 – BAIRRO CALIFORNIA – CEP 86040-110 - LONDRINA-PR**

**(43) 98802-6001**

*Handwritten signatures and marks:*



LONDRINA - PR, 25 de Outubro de 2021

À  
 PREFEITURA MUNICIPAL DE MARMELEIRO  
 Av. Macali, 255 Caixa Postal 24 - Centro  
 CEP: 85615-000  
 MARMELEIRO - PR

Referência : PREGÃO ELETRONICO N° 116/2021  
 Data de Abertura dia 25/10/2021 às 9:00

Proposta : 5169

Prezados Senhores,

Atendendo a licitação em referência apresentamos a seguir nossa proposta.

Condições gerais da proposta:

Validade da Proposta: Conforme Edital  
 Prazo de Entrega : Conforme Edital  
 Pagamento : Conforme Edital

Banco(s) para depósito:

BANCO DO BRASIL - AGENCIA 1212-2 CONTA 70494-6

Item	Nosso Código	Qtde	Und	Descrição / Descrição Técnica / Observação	Preço Unitário R\$	Total Item R\$
022		40	UN	Pendrive com no mínimo as especificações abaixo: - Capacidade: 64GB - Velocidade: 110MB/s para leitura, 15MB/s para gravação - Dimensões: 44,9 x 20 x 9,2 mm - Temperatura de Operação: 0°C a 60°C - Temperatura de Armazenamento: -20°C a 85°C - Compatibilidade: Windows® 10, Windows 8.1, Windows 8, Windows 7 (SP1), Windows Vista® (SP2), Mac OS X v.10.8.x ou superior, Linux v.2.6.x ou superior, Chrome OS Informações adicionais:	52,50	2.100,00

				<ul style="list-style-type: none"> <li>- Design compacto, leve e sem tampa</li> <li>- Estrutura de metal, disponível em várias cores de acordo com a capacidade</li> <li>- USB 3.1 Ger 1 (USB 3.0)3 de rápido2 desempenho Garantia</li> <li>12 meses de garantia</li> <li>Marca: MAXPRINT</li> </ul>		
Preço Unitário: CINQUENTA E DOIS REAIS E CINQUENTA CENTAVOS						
Total Item: DOIS MIL E CEM REAIS						
025		16	UN	<ul style="list-style-type: none"> <li>Mouse Óptico sem fio, com no mínimo:</li> <li>- Resolução 1200 dpi</li> <li>- Botão de rolagem (Scroll)</li> <li>- Dispositivo Plug Play</li> <li>- Conector USB</li> <li>- Tecnologia Óptica</li> <li>- Mouse ambidestro</li> <li>- Design Ergonômico</li> <li>- Alcance de 10 metros</li> <li>- Alimentação com 2 pilhas AAA</li> <li>- Preto</li> <li>Marca: HAYOM</li> </ul>	26,50	424,00
Preço Unitário: VINTE E SEIS REAIS E CINQUENTA CENTAVOS						
Total Item: QUATROCENTOS E VINTE E QUATRO REAIS						
028		19	UND	<ul style="list-style-type: none"> <li>Mouse pad, para manuseio do mouse; com apoio de punhos ergonômico, base de poliuretano, antiderrapante, superfície de lycra elástica, com apoio em sílica gel, sem rebaixos ou relevos; na cor preta, medindo 190 x 265 mm (largura x comprimento); apoio com aproximadamente 90 mm de largura, espessura de 20 mm no apoio.</li> <li>Marca: RELIZA</li> </ul>	21,15	401,85
Preço Unitário: VINTE E UM REAIS E QUINZE CENTAVOS						
Total Item: QUATROCENTOS E UM REAIS E OITENTA E CINCO CENTAVOS						

Valor Total da Proposta R\$: 2.925,85 - DOIS MIL, NOVECENTOS E VINTE E CINCO REAIS E OITENTA E CINCO CENTAVOS

Declaramos que nos sujeitamos às normas do presente Edital, à Lei Federal nº 8.666/93 e suas alterações, bem como as demais Leis, Decretos, Portarias e Resoluções cujas as normas incidam sobre a presente Licitação.

Os Produtos cotados apresentam seus preços livres de impostos, taxas e frete.

Agradecemos a oportunidade e nos colocamos à disposição dos Senhores para dirimir quaisquer dúvidas que se



fizerem necessárias para um melhor entendimento de nossa proposta.

Dados do responsável pela assinatura na ATA/CONTRATO:

DIOGO ATTISANO SIQUEIRA - RG: 9212399-5 SSP/PR - CPF: 050.040.459-33

CARGO: SÓCIO PROPRIETÁRIO

EMAIL: comercial@modelocit.com.br - Telefone: (43) 98802-6001

DIOGO  
 ATTISANO  
 SIQUEIRA:05004  
 045933

Assinado de forma  
 digital por DIOGO  
 ATTISANO  
 SIQUEIRA:05004045933  
 Dados: 2021.10.25  
 16:53:32 -03'00'

DIOGO ATTISANO SIQUEIRA  
 Cargo: SÓCIO PROPRIETÁRIO  
 RG : 9212399-5  
 CPF: 050.040.459-33

**TRIBUNAL DE CONTAS DA UNIÃO****Consulta Consolidada de Pessoa Jurídica**

Este relatório tem por objetivo apresentar os resultados consolidados de consultas eletrônicas realizadas diretamente nos bancos de dados dos respectivos cadastros. A responsabilidade pela veracidade do resultado da consulta é do Órgão gestor de cada cadastro consultado. A informação relativa à razão social da Pessoa Jurídica é extraída do Cadastro Nacional da Pessoa Jurídica, mantido pela Receita Federal do Brasil.

Consulta realizada em: 26/10/2021 07:54:35

**Informações da Pessoa Jurídica:**

Razão Social: **MULTCOM COMERCIO VAREJISTA DE SUPRIMENTOS LTDA**  
CNPJ: **17.855.864/0001-98**

**Resultados da Consulta Eletrônica:**

Órgão Gestor: **TCU**  
Cadastro: **Licitantes Inidôneos**  
Resultado da consulta: **Nada Consta**

Para acessar a certidão original no portal do órgão gestor, clique [AQUI](#).

Órgão Gestor: **CNJ**  
Cadastro: **CNIA - Cadastro Nacional de Condenações Cíveis por Ato de Improbidade Administrativa e Inelegibilidade**  
Resultado da consulta: **Nada Consta**

Para acessar a certidão original no portal do órgão gestor, clique [AQUI](#).

Órgão Gestor: **Portal da Transparência**  
Cadastro: **Cadastro Nacional de Empresas Inidôneas e Suspensas**  
Resultado da consulta: **Nada Consta**

Para acessar a certidão original no portal do órgão gestor, clique [AQUI](#).

Órgão Gestor: **Portal da Transparência**  
Cadastro: **CNEP - Cadastro Nacional de Empresas Punidas**  
Resultado da consulta: **Nada Consta**

Para acessar a certidão original no portal do órgão gestor, clique [AQUI](#).

Obs: A consulta consolidada de pessoa jurídica visa atender aos princípios de simplificação e

RP

X

X



racionalização de serviços públicos digitais. Fundamento legal: Lei nº 12.965, de 23 de abril de 2014, Lei nº 13.460, de 26 de junho de 2017, Lei nº 13.726, de 8 de outubro de 2018, Decreto nº 8.638 de 15, de janeiro de 2016.

J  
K P  
G



LONDRINA - PR, 25 de Outubro de 2021

À  
 PREFEITURA MUNICIPAL DE MARMELEIRO  
 Av. Macali, 255 Caixa Postal 24 - Centro  
 CEP: 85615-000  
 MARMELEIRO - PR

Referência : PREGÃO ELETRONICO N° 116/2021  
 Data de Abertura dia 25/10/2021 às 9:00

Proposta : 5169

Prezados Senhores,

Atendendo a licitação em referência apresentamos a seguir nossa proposta.

Condições gerais da proposta:

Validade da Proposta: Conforme Edital  
 Prazo de Entrega : Conforme Edital  
 Pagamento : Conforme Edital

Banco(s) para depósito:

BANCO DO BRASIL - AGENCIA 1212-2 CONTA 70494-6

Item	Nosso Código	Qtde	Und	Descrição / Descrição Técnica / Observação	Preço Unitário R\$	Total Item R\$
022		40	UN	Pendrive com no mínimo as especificações abaixo: - Capacidade: 64GB - Velocidade: 110MB/s para leitura, 15MB/s para gravação - Dimensões: 44,9 x 20 x 9,2 mm - Temperatura de Operação: 0°C a 60°C - Temperatura de Armazenamento: -20°C a 85°C - Compatibilidade: Windows® 10, Windows 8.1, Windows 8, Windows 7 (SP1), Windows Vista® (SP2), Mac OS X v.10.8.x ou superior, Linux v.2.6.x ou superior, Chrome OS Informações adicionais:	52,50	2.100,00

				<ul style="list-style-type: none"> <li>- Design compacto, leve e sem tampa</li> <li>- Estrutura de metal, disponível em várias cores de acordo com a capacidade</li> <li>- USB 3.1 Ger 1 (USB 3.0)3 de rápido2 desempenho Garantia</li> <li>12 meses de garantia</li> <li>Marca: MAXPRINT</li> </ul>		
Preço Unitário: CINQUENTA E DOIS REAIS E CINQUENTA CENTAVOS						
Total Item: DOIS MIL E CEM REAIS						
025		16	UN	<ul style="list-style-type: none"> <li>Mouse Óptico sem fio, com no mínimo: <ul style="list-style-type: none"> <li>- Resolução 1200 dpi</li> <li>- Botão de rolagem (Scroll)</li> <li>- Dispositivo Plug Play</li> <li>- Conector USB</li> <li>- Tecnologia Óptica</li> <li>- Mouse ambidestro</li> <li>- Design Ergonômico</li> <li>- Alcance de 10 metros</li> <li>- Alimentação com 2 pilhas AAA</li> <li>- Preto</li> </ul> </li> <li>Marca: HAYOM</li> </ul>	26,50	424,00
Preço Unitário: VINTE E SEIS REAIS E CINQUENTA CENTAVOS						
Total Item: QUATROCENTOS E VINTE E QUATRO REAIS						
028		19	UND	<ul style="list-style-type: none"> <li>Mouse pad, para manuseio do mouse; com apoio de punhos ergonômico, base de poliuretano, antiderrapante, superfície de lycra elástica, com apoio em sílica gel, sem rebaixos ou relevos; na cor preta, medindo 190 x 265 mm (largura x comprimento); apoio com aproximadamente 90 mm de largura, espessura de 20 mm no apoio.</li> <li>Marca: RELIZA</li> </ul>	21,15	401,85
Preço Unitário: VINTE E UM REAIS E QUINZE CENTAVOS						
Total Item: QUATROCENTOS E UM REAIS E OITENTA E CINCO CENTAVOS						

Valor Total da Proposta R\$: 2.925,85 - DOIS MIL, NOVECENTOS E VINTE E CINCO REAIS E OITENTA E CINCO CENTAVOS

Declaramos que nos sujeitamos às normas do presente Edital, à Lei Federal nº 8.666/93 e suas alterações, bem como as demais Leis, Decretos, Portarias e Resoluções cujas as normas incidam sobre a presente Licitação. Os Produtos cotados apresentam seus preços livres de impostos, taxas e frete.

Agradecemos a oportunidade e nos colocamos à disposição dos Senhores para dirimir quaisquer dúvidas que se



fizerem necessárias para um melhor entendimento de nossa proposta.

Dados do responsável pela assinatura na ATA/CONTRATO:

DIOGO ATTISANO SIQUEIRA - RG: 9212399-5 SSP/PR - CPF: 050.040.459-33

CARGO: SÓCIO PROPRIETÁRIO

EMAIL: comercial@modelocicit.com.br - Telefone: (43) 98802-6001

DIOGO  
ATTISANO  
SIQUEIRA:05004  
045933

Assinado de forma  
digital por DIOGO  
ATTISANO  
SIQUEIRA:05004045933  
Dados: 2021.10.25  
16:53:32 -03'00'

DIOGO ATTISANO SIQUEIRA

Cargo: SÓCIO PROPRIETÁRIO

RG : 9212399-5

CPF: 050.040.459-33



# REPÚBLICA FEDERATIVA DO BRASIL

## CADASTRO NACIONAL DA PESSOA JURÍDICA

NÚMERO DE INSCRIÇÃO 17.855.864/0001-98 MATRIZ	COMPROVANTE DE INSCRIÇÃO E DE SITUAÇÃO CADASTRAL	DATA DE ABERTURA 02/04/2013
---	---	--------------------------------

NOME EMPRESARIAL  
**MULTCOM COMERCIO VAREJISTA DE SUPRIMENTOS LTDA**

TÍTULO DO ESTABELECIMENTO (NOME DE FANTASIA) <b>MULTCOM HOME OFFICE</b>	PORTE <b>ME</b>
--	--------------------

CÓDIGO E DESCRIÇÃO DA ATIVIDADE ECONÔMICA PRINCIPAL  
**47.51-2-01 - Comércio varejista especializado de equipamentos e suprimentos de informática**

CÓDIGO E DESCRIÇÃO DAS ATIVIDADES ECONÔMICAS SECUNDÁRIAS

- 17.21-4-00 - Fabricação de papel
- 46.42-7-02 - Comércio atacadista de roupas e acessórios para uso profissional e de segurança do trabalho
- 47.21-1-04 - Comércio varejista de doces, balas, bombons e semelhantes
- 47.29-6-99 - Comércio varejista de produtos alimentícios em geral ou especializado em produtos alimentícios não especificados anteriormente
- 47.42-3-00 - Comércio varejista de material elétrico
- 47.44-0-01 - Comércio varejista de ferragens e ferramentas
- 47.57-1-00 - Comércio varejista especializado de peças e acessórios para aparelhos eletroeletrônicos para uso doméstico, exceto informática e comunicação
- 47.59-8-99 - Comércio varejista de outros artigos de uso pessoal e doméstico não especificados anteriormente
- 47.61-0-01 - Comércio varejista de livros
- 47.61-0-03 - Comércio varejista de artigos de papelaria
- 47.63-6-01 - Comércio varejista de brinquedos e artigos recreativos
- 47.81-4-00 - Comércio varejista de artigos do vestuário e acessórios
- 47.82-2-01 - Comércio varejista de calçados
- 47.89-0-05 - Comércio varejista de produtos saneantes domissanitários

CÓDIGO E DESCRIÇÃO DA NATUREZA JURÍDICA  
**206-2 - Sociedade Empresária Limitada**

LOGRADOURO <b>R HUMBERTO NOBILE</b>	NÚMERO <b>75</b>	COMPLEMENTO <b>*****</b>
--	---------------------	-----------------------------

CEP <b>86.040-110</b>	BAIRRO/DISTRITO <b>CALIFORNIA</b>	MUNICÍPIO <b>LONDRINA</b>	UF <b>PR</b>
--------------------------	--------------------------------------	------------------------------	-----------------

ENDEREÇO ELETRÔNICO <b>DIOGOATTISANOSIQUEIRA@GMAIL.COM</b>	TELEFONE <b>(43) 3026-3001</b>
---	-----------------------------------

ENTE FEDERATIVO RESPONSÁVEL (EFR)  
\*\*\*\*\*

SITUAÇÃO CADASTRAL <b>ATIVA</b>	DATA DA SITUAÇÃO CADASTRAL <b>02/04/2013</b>
------------------------------------	---

MOTIVO DE SITUAÇÃO CADASTRAL

SITUAÇÃO ESPECIAL *****	DATA DA SITUAÇÃO ESPECIAL *****
----------------------------	------------------------------------

Aprovado pela Instrução Normativa RFB nº 1.863, de 27 de dezembro de 2018.

Emitido no dia 17/08/2021 às 16:14:49 (data e hora de Brasília).

*[Handwritten signatures and initials]*

**ALTERAÇÃO POR TRANSFORMAÇÃO DO INSTRUMENTO DE INSCRIÇÃO DE  
EMPRESÁRIO INDIVIDUAL EM SOCIEDADE EMPRESÁRIA LTDA  
DIOGO ATTISANO SIQUEIRA - AGENCIA DE VIAGENS E TURISMO  
NIRE nº 418.0158996-1  
CNPJ nº 17.855.864/0001-98**

Pelo presente instrumento do Ato Constitutivo de transformação de **EMPRESÁRIO** para **SOCIEDADE EMPRESARIA LIMITADA**.

**DIOGO ATTISANO SIQUEIRA**, brasileiro, casado, regime de: comunhão parcial de bens, natural de Londrina - PR, nascido em 20/04/1986, empresário, residente e domiciliado em Londrina, Estado do Paraná, à Rua Rudolph Diesel nº 625, casa 31, Bairro Industrial, CEP: 86063-330, portador do documento de identificação C.N.H. nº 03819232311, órgão expedidor DETRAN/PR, data de expedição 30/08/2016, inscrito no CPF sob o nº 050.040.459-33. Empresário individual sob o nome empresarial de: **DIOGO ATTISANO SIQUEIRA - AGENCIA DE VIAGENS E TURISMO**, com sede a Avenida Clarice de Lima Castro nº 155 – Bloco 4, Apto 22, Nova Olinda, CEP: 86.073-310, na cidade de Londrina, Estado do Paraná, inscrita na Junta Comercial do Estado Paraná, sob o NIRE **4180158996-1**, em data 22/05/2019, CNPJ sob nº 17.855.864/0001-98, fazendo uso do que permite o § 3º, do artigo 968, da Lei nº 10.406/2002, com a redação alterada pelo artigo 10, da Lei Complementar nº 128, de 19.12.2008, ora transforma seu registro de **EMPRESÁRIO** para **SOCIEDADE EMPRESÁRIA** de tipo **Jurídico Limitada**, passando a constituir o tipo jurídico **SOCIEDADE EMPRESARIA LIMITADA**, a qual se regerá, doravante, pelo presente **CONTRATO SOCIAL**, ao qual se obrigam mutuamente todos os sócios:

**CLÁUSULA PRIMEIRA:** O endereço comercial **que era:** Avenida Clarice de Lima Castro nº 155 – Bloco 4, Apto 22, Nova Olinda, CEP: 86.073-310, na cidade de Londrina, Estado do Paraná, **passa a ser:** Rua Rudolph Diesel nº 625, casa 31, Bairro Industrial, CEP: 86063-330, na cidade de Londrina, Estado do Paraná.

**CLAUSULA SEGUNDA:** A atividade **que era:** Serviço de organização e venda de viagens, pacotes turísticos e excursões – Agente de viagens, **passa a ser:** Comércio varejista especializado de equipamentos e suprimentos de informática, peças e acessórios para aparelhos eletroeletrônicos para uso doméstico, comércio varejista de artigos do vestuário e acessórios, brinquedos e artigos recreativos, calçados, doces, balas, bombons, ferragens e ferramentas, livros, artigos de papelaria, material elétrico, produtos alimentícios em geral, produtos saneantes domissanitários, comércio atacadista de roupas e acessórios para uso profissional e de segurança do trabalho e produtos para limpeza hospitalar.

4P

X

/

**ALTERAÇÃO POR TRANSFORMAÇÃO DO INSTRUMENTO DE INSCRIÇÃO DE  
EMPRESÁRIO INDIVIDUAL EM SOCIEDADE EMPRESÁRIA LTDA  
DIOGO ATTISANO SIQUEIRA - AGENCIA DE VIAGENS E TURISMO  
NIRE nº 418.0158996-1  
CNPJ nº 17.855.864/0001-98**

**CLAUSULA TERCEIRA:** A sociedade constituída sob a forma de Sociedade Empresária Limitada, com a denominação: **MULTCOM COMERCIO VAREJISTA DE SUPRIMENTOS LTDA** e terá sua sede estabelecida na Rua Rudolph Diesel nº 625, Casa 31, Bairro Industrial, CEP: 86.063-330, na cidade de Londrina, Estado do Paraná, será regida por este contrato social, pelo Código Civil de 2002, Lei. 10.406 de 10 de janeiro de 2002.

**CLÁUSULA QUARTA:** O capital da empresa individual ora transformada, já integralizado no valor de R\$ 30.000,00 (Tinta mil reais) totalmente integralizado, passa a constituir o capital da Sociedade Empresária de Responsabilidade Limitada.

**CLAUSULA QUINTA:** Em decorrência da presente alteração o capital social de R\$ 30.000,00 (Trinta mil reais) divididos em 30.000 (Trinta mil) quotas, de R\$ 1,00 (um real) cada, inteiramente integralizadas em moeda corrente do País, fica assim constituído na empresa, conforme abaixo:

**Demonstrativo do Capital**

<b>SÓCIO</b>	<b>QUOTAS</b>	<b>VALOR EM R\$</b>	<b>%</b>
<b>DIOGO ATTISANO SIQUEIRA</b>	<b>30.000</b>	<b>30.000,00</b>	<b>100%</b>
<b>TOTAL</b>	<b>30.000</b>	<b>30.000,00</b>	<b>100%</b>

**CLÁUSULA SEXTA:** A administração da sociedade será exercida pelo sócio: **DIOGO ATTISANO SIQUEIRA**, que caberá os poderes e atribuições de **ADMINISTRADOR**, autorizado o uso do nome empresarial, vedado, no entanto, em atividades estranhas ao interesse social ou assumir obrigações seja em favor de qualquer dos quotistas ou de terceiros, bem como onerar ou alienar bens imóveis da sociedade, sem autorização do outro sócio. Já o sócio administrador assinará sempre **individualmente** todos os documentos e com poderes para assinar os demais documentos inclusive receita federal e estadual e municipal, também cheques e documentos bancários de forma individual. (artigos 997, VI ; 1.013. 1.015, 1064, CC/2002).

kp  
A  
A

**ALTERAÇÃO POR TRANSFORMAÇÃO DO INSTRUMENTO DE INSCRIÇÃO DE  
EMPRESÁRIO INDIVIDUAL EM SOCIEDADE EMPRESÁRIA LTDA  
DIOGO ATTISANO SIQUEIRA - AGENCIA DE VIAGENS E TURISMO  
NIRE nº 418.0158996-1  
CNPJ nº 17.855.864/0001-98**

PARÁGRAFO PRIMEIRO: A sociedade poderá constituir procuradores com poderes especiais, devendo estes poderes ter prazos de validades determinadas e específicos, exceto os relativos às procurações "ad judícia", respeitadas a restrições da cláusula "Da Responsabilidade Técnica da Sociedade".

PARÁGRAFO SEGUNDO: O administrador declara, sob as penas da lei, que não estão impedido de exercer a administração da sociedade, por lei especial ou em virtude de condenação criminal ou por se encontrar sob os efeitos da condenação, a pena que vede, ainda que temporariamente, o acesso a cargos públicos; ou por crime falimentar, de prevaricação, peita ou suborno, concussão, peculato, ou contra a economia popular, contra o sistema financeiro nacional, contra normas de defesa da concorrência, contra as relações de consumo, fé pública ou a propriedade. (art. 1.011, § 1º, CC/2002)

PARÁGRAFO TERCEIRO: O Administrador poderá ter direito a uma retirada mensal, a titulo de "pró-labore", fixado de comum acordo pelos sócios no início da cada exercício social, respeitando as normas vigentes e seus limites, assim como, a forma de distribuição de resultados, observadas as disposições regulamentares pertinentes. (art. 1.028 e art. 1.031, CC/2002).

**CLÁUSULA SÉTIMA:** À vista da modificação ora ajustada, e em consonância com o que determina o art. 2.031 da Lei n. 10.406/2002, os sócios **RESOLVE**, por este instrumento, atualizar e **consolidar** o contrato social, tornando assim sem efeito, a partir desta data, as cláusulas e condições contidas no contrato primitivo que, adequando às disposições da referida Lei n. 10.406/2002 aplicáveis a este tipo societário, passa a ter a seguinte redação:

**CONTRATO SOCIAL CONSOLIDADO DE SOCIEDADE LIMITADA  
MULTCOM COMERCIO VAREJISTA DE SUPRIMENTOS LTDA  
CNPJ nº 17.855.864/0001-98**

X  
K P  
G



**ALTERAÇÃO POR TRANSFORMAÇÃO DO INSTRUMENTO DE INSCRIÇÃO DE  
EMPRESÁRIO INDIVIDUAL EM SOCIEDADE EMPRESÁRIA LTDA  
DIOGO ATTISANO SIQUEIRA - AGENCIA DE VIAGENS E TURISMO  
NIRE nº 418.0158996-1  
CNPJ nº 17.855.864/0001-98**

**DIOGO ATTISANO SIQUEIRA**, brasileiro, casado, regime de: comunhão parcial de bens, natural de Londrina - PR, nascido em 20/04/1986, empresário, residente e domiciliado em Londrina, Estado do Paraná, Rua Rudolph Diesel nº 625, casa 31, Bairro Industrial, CEP: 86063-330, portador do documento de identificação C.N.H. nº 03819232311, órgão expedidor DETRAN/PR, data de expedição 30/08/2016, inscrito no CPF sob o nº 050.040.459-33.

**CLAUSULA PRIMEIRA:** A sociedade girará sob o nome empresarial: **MULTCOM COMERCIO VAREJISTA DE SUPRIMENTOS LTDA** e terá sua sede estabelecida na Rua Rudolph Diesel nº 625, Casa 31, Bairro Industrial , CEP: 86063-330, na cidade de Londrina, Estado do Paraná, que é seu domicílio e será regida, pelo Código Civil de 2002, Lei. 10.406 de 10 de janeiro de 2002.

Parágrafo Primeiro: Poderá abrir e encerrar filiais, agências e escritórios, em qualquer parte do território nacional, por deliberação dos sócios materializada pela maioria dos votos, contada segundo o valor das quotas de cada um, para tanto, quando necessário, alterações do presente contrato social.

**CLÁUSULA SEGUNDA:** A sociedade teve início em 22 de maio de 2019, de suas atividades e seu prazo de duração é pôr tempo indeterminado início das operações sociais, para todos os efeitos, é o da data do registro do instrumento constitutivo. (art. 997, II, CC/2002).

**CLÁUSULA TERCEIRA:** A Sociedade declara para efeitos de enquadramento e sob as penas da lei, que se enquadra nas condições de **MICROEMPRESA**, nos termos da Lei Complementar nº 123, de 14/12/2006.

**CLÁUSULA QUARTA:** A sociedade tem como objeto social a exploração do ramo: Comercio varejista especializado de equipamentos e suprimentos de informática, peças e acessórios para aparelhos eletroeletrônicos para uso doméstico, comércio varejista de artigos do vestuário e acessórios, brinquedos e artigos recreativos, calçados, doces, balas, bombons, ferragens e ferramentas, livros, artigos de papelaria, material elétrico, produtos alimentícios em geral, produtos saneantes domissanitários, comércio atacadista de roupas e acessórios para uso profissional e de segurança do trabalho e produtos para limpeza hospitalar.

Handwritten initials and marks at the bottom right of the page, including a large 'L' and 'P' and a signature.

**ALTERAÇÃO POR TRANSFORMAÇÃO DO INSTRUMENTO DE INSCRIÇÃO DE  
EMPRESÁRIO INDIVIDUAL EM SOCIEDADE EMPRESÁRIA LTDA  
DIOGO ATTISANO SIQUEIRA - AGENCIA DE VIAGENS E TURISMO  
NIRE nº 418.0158996-1  
CNPJ nº 17.855.864/0001-98**

**CLÁUSULA QUINTA:** O Capital Social da sociedade é inteiramente subscrito e integralizado na forma prevista neste ato na importância de R\$ 30.000,00 (Trinta mil reais) divididos em 30.000 (Trinta mil) quotas, de R\$ 1,00 (um real) cada, inteiramente integralizadas em moeda corrente do País, fica distribuído para o sócio quotista da seguinte forma:

Parágrafo Primeiro: **DIOGO ATTISANO SIQUEIRA**, subscreve e integraliza neste ato a importância de R\$ 30.000,00 (Trinta mil reais) representados por 30.000 (Trinta mil) quotas, de R\$ 1,00 (um real), cada, inteiramente integralizadas, no presente ato em moeda nacional corrente do País.

**CLÁUSULA SEXTA:** O capital social de R\$ 30.000,00 (Trinta mil reais) divididos em 30.000 (Trinta mil) quotas, de R\$ 1,00 (um real) cada, inteiramente integralizadas em moeda corrente do País, fica distribuído para o sócio quotista conforme abaixo:

**Demonstrativo do Capital**

<b>SÓCIO</b>	<b>QUOTAS</b>	<b>VALOR EM R\$</b>	<b>%</b>
<b>DIOGO ATTISANO SIQUEIRA</b>	<b>30.000</b>	<b>30.000,00</b>	<b>100%</b>
<b>TOTAL</b>	<b>30.000</b>	<b>30.000,00</b>	<b>100%</b>

§ 1º - A responsabilidade do sócio é restrita ao valor de suas quotas, mas todos respondem solidariamente pela integralização do capital social.

§ 2º - A cessão total ou parcial de quota, sem a correspondente modificação do contrato social com o consentimento dos demais sócios, não terá eficácia quanto a estes e à sociedade. (art. 1.056, art. 1.057, CC/2002).

§ 3º - O sócio participa dos lucros e perdas na proporção das respectivas quotas.

§ 4º - O sócio será obrigado à reposição dos lucros e das quantias retiradas, a qualquer título, mesmo aqueles autorizados no contrato, quanto tais lucros ou quantias se distribuírem com prejuízo do capital.



**ALTERAÇÃO POR TRANSFORMAÇÃO DO INSTRUMENTO DE INSCRIÇÃO DE  
EMPRESÁRIO INDIVIDUAL EM SOCIEDADE EMPRESÁRIA LTDA  
DIOGO ATTISANO SIQUEIRA - AGENCIA DE VIAGENS E TURISMO  
NIRE nº 418.0158996-1  
CNPJ nº 17.855.864/0001-98**

§ 5º - As quotas sociais são indivisíveis em relação à sociedade, e não poderão ser cedidas ou transferidas sem o consentimento do sócio, a quem fica assegurado, em igualdade de condições e preço, direito de preferência para a sua aquisição se postas à venda, formalizando, se realizada a cessão delas, a alteração contratual pertinente, de acordo como que estipulam os Artigos 1056 e 1057 de 10/10/2002, Código Civil.

§ 6º - A responsabilidade do sócio é restrita ao valor de suas cotas sociais, mas responde solidariamente pela integralização do capital social, nos termos do art. 1.052 da Lei nº 10.406/2002.

**CLAUSULA SÉTIMA:** A administração da sociedade caberá ao sócio: **DIOGO ATTISANO SIQUEIRA**, com poder e atribuições de **ADMINISTRADOR**, (artigos 997, VI; 1.013. 1.015, 1064, CC/2002).

1º - Somente o sócio administrador fica autorizado a usar o nome empresarial, vedado "no entanto", em atividades estranhas ao interesse social ou de assumir obrigações seja em favor de qualquer quotista ou terceiros, bem como onerar ou alienar bens imóveis da sociedade, que assinará sempre individualmente os quais com poderes para assinar todos os documentos inclusive cheques e documentos bancários.

2º - O Administrador poderá ter direito a uma retirada mensal, a título de "pró-labore", fixado de comum acordo pelo sócio no início de cada exercício social, respeitando as normas vigentes e seus limites, assim como, a forma de distribuição de resultados, observadas as disposições regulamentares pertinentes. (art. 1.028 e art. 1.031, CC/2002).

3º - A sociedade poderá constituir procuradores com poderes especiais, devendo estes poderes ter prazos de validades determinadas e específicos, exceto os relativos às procurações "ad judícia", respeitadas a restrições da cláusula "Da Responsabilidade Técnica da Sociedade".

§ 4º - O administrador declara, sob as penas da lei, que não está impedido de exercer a administração da sociedade, por lei especial ou em virtude de condenação criminal ou por se encontrar sob os efeitos da condenação, a pena que vede, ainda

X  
k  
p  
A

**ALTERAÇÃO POR TRANSFORMAÇÃO DO INSTRUMENTO DE INSCRIÇÃO DE  
EMPRESÁRIO INDIVIDUAL EM SOCIEDADE EMPRESÁRIA LTDA  
DIOGO ATTISANO SIQUEIRA - AGENCIA DE VIAGENS E TURISMO  
NIRE nº 418.0158996-1  
CNPJ nº 17.855.864/0001-98**

que temporariamente, o acesso a cargos públicos; ou por crime falimentar, de prevaricação, peita ou suborno, concussão, peculato, ou contra a economia popular, contra o sistema financeiro nacional, contra normas de defesa da concorrência, contra as relações de consumo, fé pública ou a propriedade. (art. 1.011, § 1º, CC/2002)

**CLAUSULA OITAVA:** Ao término da cada exercício social, em 31 de dezembro, o administrador prestará contas justificadas de sua administração, procedendo à elaboração do inventário, do balanço patrimonial e do balanço de resultado econômico, cabendo ao sócio, na proporção de suas quotas, os lucros ou perdas apuradas.

**Parágrafo único:** A sociedade não tem Conselho Fiscal e não realiza assembleia de sócios. Compete ao sócio decidir sobre os negócios da sociedade, as deliberações tomadas por maioria de votos, contados segundo o valor das cotas de capital de cada um, conforme determina o art. 1.010 da Lei 10.406/2002:

**CLAUSULA NONA:** A sociedade poderá a qualquer tempo, abrir ou fechar filial ou outra dependência, mediante alteração contratual assinada pelo.

**CLAUSULA DÉCIMA:** Falecendo ou interditado o sócio, a sociedade continuará sua atividade com os herdeiros, sucessores e o incapaz. Não sendo possível ou inexistindo interesse destes, o valor de seus haveres será apurado e liquidado com base na situação patrimonial da sociedade, à data da resolução, verificada em balanço especialmente levantado.

Parágrafo Único: O mesmo procedimento será adotado em outros casos em que a sociedade se resolva em relação a seu sócio.

**CLAUSULA DÉCIMA PRIMEIRA:** As divergências que se verificarem entre o sócio, inclusive no caso de falecimento deste, entre os seus herdeiros, serão resolvidas no foro desta Comarca Londrina, Estado do Paraná, o qual torna-se eleito, também para dirimir quaisquer dúvidas oriundas do presente instrumento.

Fica eleito o foro desta Comarca Londrina, Estado do Paraná, para o exercício e o cumprimento dos direitos e obrigações resultantes deste contrato.

kp  
d  
A

Pág. 08

**ALTERAÇÃO POR TRANSFORMAÇÃO DO INSTRUMENTO DE INSCRIÇÃO DE  
EMPRESÁRIO INDIVIDUAL EM SOCIEDADE EMPRESÁRIA LTDA  
DIOGO ATTISANO SIQUEIRA - AGENCIA DE VIAGENS E TURISMO  
NIRE nº 418.0158996-1  
CNPJ nº 17.855.864/0001-98**

Permanecem inalteradas a demais cláusulas e condições que colidirem com o presente instrumento.

E por estar assim justo e contratado assina o presente instrumento em 01 (uma) via.

**Londrina, 18 de setembro de 2020.**

---

**DIOGO ATTISANO SIQUEIRA**

2  
P

SP



MINISTÉRIO DA ECONOMIA

Secretaria Especial de Desburocratização, Gestão e Governo Digital

Secretaria de Governo Digital

Departamento Nacional de Registro Empresarial e Integração

## ASSINATURA ELETRÔNICA

Certificamos que o ato da empresa MULTCOM COMÉRCIO VAREJISTA DE SUPRIMENTOS LTDA consta assinado digitalmente por:

IDENTIFICAÇÃO DO(S) ASSINANTE(S)	
CPF	Nome
05004045933	DIOGO ATTISANO SIQUEIRA



CERTIFICO O REGISTRO EM 01/10/2020 10:08 SOB N° 41209539210.  
PROTOCOLO: 205241140 DE 28/09/2020.  
CÓDIGO DE VERIFICAÇÃO: 12004671430. CNPJ DA SEDE: 17855864000198.  
NIRE: 41209539210. COM EFEITOS DO REGISTRO EM: 18/09/2020.  
MULTCOM COMÉRCIO VAREJISTA DE SUPRIMENTOS LTDA

LEANDRO MARCOS RAYSEL BISCAIA  
SECRETÁRIO-GERAL  
[www.empresafacil.pr.gov.br](http://www.empresafacil.pr.gov.br)

A validade deste documento, se impresso, fica sujeito à comprovação de sua autenticidade nos respectivos portais, informando seus respectivos códigos de verificação.

*kp*  
*x*  
*st*

**MULTCOM COMERCIO VAREJISTA DE SUPRIMENTOS LTDA**  
**CNPJ nº 17.855.864/0001-98**  
**NIRE nº 41209539210**  
**PRIMEIRA ALTERAÇÃO CONTRATUAL**

**DIOGO ATTISANO SIQUEIRA**, brasileiro, casado, regime de: comunhão parcial de bens, natural de Londrina - PR, nascido em 20/04/1986, empresário, residente e domiciliado em Londrina, Estado do Paraná, à Rua Brasil nº 257, Centro, CEP: 86010-200, portador do documento de identificação C.N.H. nº 03819232311, órgão expedidor DETRAN/PR, data de expedição 30/08/2016, inscrito no CPF sob o nº 050.040.459-33. Empresário Individual sob o nome empresarial de: **MULTCOM COMÉRCIO VAREJISTA DE SUPRIMENTOS LTDA**, com sede a Rua Rudolph Diesel nº 625, casa 31, Bairro Industrial, CEP: 86063-330, na cidade de Londrina, Estado do Paraná, inscrita na Junta Comercial do Estado Paraná, sob o NIRE **4180158996-1**, em data 22/05/2019, CNPJ sob nº 17.855.864/0001-98, fazendo uso do que permite o § 3º, do artigo 968, da Lei nº 10.406/2002, com a redação alterada pelo artigo 10, da Lei Complementar nº 128, de 19.12.2008 e transformação registrada sob nº **41209539210**, em **01/10/2020**, RESOLVEM, por este particular instrumento, **alterar o seu contrato social e alterações anteriores**, de acordo com as cláusulas e condições seguintes e pelo Código Civil de 2002, Lei. 10.406 de 10 de janeiro de 2002, artigo 1.052, com as cláusulas e condições seguintes:

**CLÁUSULA PRIMEIRA:** O endereço comercial **que era:** Rua Brasil nº 257, Centro, CEP: 86010-200, na cidade de Londrina, Estado do Paraná. **Passa a ser:** Rua Humberto Nobile nº 75, Jardim Califórnia, CEP: 86040-110, na cidade de Londrina, Estado do Paraná.

**CLAUSULA SEGUNDA:** A atividade **que era:** Comércio varejista especializado de equipamentos e suprimentos de informática, peças e acessórios para aparelhos eletroeletrônicos para uso doméstico, comércio varejista de artigos do vestuário e acessórios, brinquedos e artigos recreativos, calçados, doces, balas, bombons, ferragens e ferramentas, livros, artigos de papelaria, material elétrico, produtos alimentícios em geral, produtos saneantes domissanitários, comércio atacadista de roupas e acessórios para uso profissional e de segurança do trabalho e produtos para limpeza hospitalar. **passa a ser:** Comércio varejista especializado de equipamentos e suprimentos de informática, peças e acessórios para aparelhos eletroeletrônicos para uso doméstico, comércio varejista de artigos do vestuário e acessórios, brinquedos e artigos recreativos, calçados, doces, balas, bombons, ferragens e ferramentas, livros, artigos de papelaria, material elétrico, produtos alimentícios em geral, produtos saneantes domissanitários, comércio atacadista de roupas e acessórios para uso profissional e de segurança do trabalho. fabricação de papel.

X P

**MULTCOM COMERCIO VAREJISTA DE SUPRIMENTOS LTDA**  
**CNPJ nº 17.855.864/0001-98**  
**NIRE nº 41209539210**  
**PRIMEIRA ALTERAÇÃO CONTRATUAL**

**CLÁUSULA SÉTIMA:** À vista da modificação ora ajustada, e em consonância com o que determina o art. 2.031 da Lei n. 10.406/2002, os sócios **RESOLVE**, por este instrumento, atualizar e **consolidar** o contrato social, tornando assim sem efeito, a partir desta data, as cláusulas e condições contidas no contrato primitivo que, adequando às disposições da referida Lei n. 10.406/2002 aplicáveis a este tipo societário, passa a ter a seguinte redação:

**CONTRATO SOCIAL CONSOLIDADO DE SOCIEDADE LIMITADA**  
**MULTCOM COMERCIO VAREJISTA DE SUPRIMENTOS LTDA**  
**NIRE nº 41209539210**  
**CNPJ nº 17.855.864/0001-98**

**DIOGO ATTISANO SIQUEIRA**, brasileiro, casado, regime de: comunhão parcial de bens, natural de Londrina - PR, nascido em 20/04/1986, empresário, residente e domiciliado em Londrina, Estado do Paraná, Rua Rudolph Diesel nº 625, casa 31, Bairro Industrial, CEP: 86063-330, portador do documento de identificação C.N.H. nº 03819232311, órgão expedidor DETRAN/PR, data de expedição 30/08/2016, inscrito no CPF sob o nº 050.040.459-33.

**CLAUSULA PRIMEIRA:** A sociedade girará sob o nome empresarial: **MULTCOM COMERCIO VAREJISTA DE SUPRIMENTOS LTDA** e terá sua sede estabelecida na Rua Humberto Nobile nº 75, California, CEP: 86040-110, na cidade de Londrina, Estado do Paraná, que é seu domicílio e será regida, pelo Código Civil de 2002, Lei. 10.406 de 10 de janeiro de 2002.

Parágrafo Primeiro: Poderá abrir e encerrar filiais, agências e escritórios, em qualquer parte do território nacional, por deliberação dos sócios materializada pela maioria dos votos, contada segundo o valor das quotas de cada um, para tanto, quando necessário, alterações do presente contrato social.

**CLÁUSULA SEGUNDA:** A sociedade teve início em 22 de maio de 2019, de suas atividades e seu prazo de duração é pôr tempo indeterminado início das operações sociais, para todos os efeitos, é o da data do registro do instrumento constitutivo. (art. 997, II, CC/2002).

**CLÁUSULA TERCEIRA:** A Sociedade declara para efeitos de enquadramento e sob as penas da lei, que se enquadra nas condições de **MICROEMPRESA**, nos termos da Lei Complementar nº 123, de 14/12/2006.

X P P  
X



**MULTCOM COMERCIO VAREJISTA DE SUPRIMENTOS LTDA**  
**CNPJ nº 17.855.864/0001-98**  
**NIRE nº 41209539210**  
**PRIMEIRA ALTERAÇÃO CONTRATUAL**

**CLÁUSULA QUARTA:** A sociedade tem como objeto social a exploração do ramo: Comércio varejista especializado de equipamentos e suprimentos de informática, peças e acessórios para aparelhos eletroeletrônicos para uso doméstico, comércio varejista de artigos do vestuário e acessórios, brinquedos e artigos recreativos, calçados, doces, balas, bombons, ferragens e ferramentas, livros, artigos de papelaria, material elétrico, produtos alimentícios em geral, produtos saneantes domissanitários, comércio atacadista de roupas e acessórios para uso profissional e de segurança do trabalho. fabricação de papel.

**CLÁUSULA QUINTA:** O Capital Social da sociedade é inteiramente subscrito e integralizado na forma prevista neste ato na importância de R\$ 30.000,00 (Trinta mil reais) divididos em 30.000 (Trinta mil) quotas, de R\$ 1,00 (um real) cada, inteiramente integralizadas em moeda corrente do País, fica distribuído para o sócio quotista da seguinte forma:

Parágrafo Primeiro: **DIOGO ATTISANO SIQUEIRA**, subscreve e integraliza neste ato a importância de R\$ 30.000,00 (Trinta mil reais) representados por 30.000 (Trinta mil) quotas, de R\$ 1,00 (um real), cada, inteiramente integralizadas, no presente ato em moeda nacional corrente do País.

**CLÁUSULA SEXTA:** O capital social de R\$ 30.000,00 (Trinta mil reais) divididos em 30.000 (Trinta mil) quotas, de R\$ 1,00 (um real) cada, inteiramente integralizadas em moeda corrente do País, fica distribuído para o sócio quotista conforme abaixo:

**Demonstrativo do Capital**

<b>SÓCIO</b> %	<b>QUOTAS</b>	<b>VALOR EM R\$</b>
<b>DIOGO ATTISANO SIQUEIRA</b> 100%	<b>30.000</b>	<b>30.000,00</b>
<b>TOTAL</b> 100%	<b>30.000</b>	<b>30.000,00</b>

§ 1º - A responsabilidade do sócio é restrita ao valor de suas quotas, mas todos respondem solidariamente pela integralização do capital social.

X

X

**MULTCOM COMERCIO VAREJISTA DE SUPRIMENTOS LTDA**  
**CNPJ nº 17.855.864/0001-98**  
**NIRE nº 41209539210**  
**PRIMEIRA ALTERAÇÃO CONTRATUAL**

§ 2º - A cessão total ou parcial de quota, sem a correspondente modificação do contrato social com o consentimento dos demais sócios, não terá eficácia quanto a estes e à sociedade. (art. 1.056, art. 1.057, CC/2002).

§ 3º - O sócio participa dos lucros e perdas na proporção das respectivas quotas.

§ 4º - O sócio será obrigado à reposição dos lucros e das quantias retiradas, a qualquer título, mesmo aqueles autorizados no contrato, quanto tais lucros ou quantias se distribuírem com prejuízo do capital.

§ 5º - As quotas sociais são indivisíveis em relação à sociedade, e não poderão ser cedidas ou transferidas sem o consentimento do sócio, a quem fica assegurado, em igualdade de condições e preço, direito de preferência para a sua aquisição se postas à venda, formalizando, se realizada a cessão delas, a alteração contratual pertinente, de acordo como que estipulam os Artigos 1056 e 1057 de 10/10/2002, Código Civil.

§ 6º - A responsabilidade do sócio é restrita ao valor de suas cotas sociais, mas responde solidariamente pela integralização do capital social, nos termos do art. 1.052 da Lei nº 10.406/2002.

**CLAUSULA SÉTIMA:** A administração da sociedade caberá ao sócio: **DIOGO ATTISANO SIQUEIRA**, com poder e atribuições de **ADMINISTRADOR**, (artigos 997, VI; 1.013. 1.015, 1064, CC/2002).

1º - Somente o sócio administrador fica autorizado a usar o nome empresarial, vedado "no entanto", em atividades estranhas ao interesse social ou de assumir obrigações seja em favor de qualquer quotista ou terceiros, bem como onerar ou alienar bens imóveis da sociedade, que assinará sempre individualmente os quais com poderes para assinar todos os documentos inclusive cheques e documentos bancários.

2º - O Administrador poderá ter direito a uma retirada mensal, a título de "pró-labore", fixado de comum acordo pelo sócio no início de cada exercício social, respeitando as normas vigentes e seus limites, assim como, a forma de distribuição de resultados, observadas as disposições regulamentares pertinentes. (art. 1.028 e art. 1.031, CC/2002).

3º - A sociedade poderá constituir procuradores com poderes especiais, devendo estes poderes ter prazos de validades determinadas e específicos,

K P  
J

K

**MULTCOM COMERCIO VAREJISTA DE SUPRIMENTOS LTDA**  
**CNPJ nº 17.855.864/0001-98**  
**NIRE nº 41209539210**  
**PRIMEIRA ALTERAÇÃO CONTRATUAL**

exceto os relativos às procurações “ad judícia”, respeitadas a restrições da cláusula “Da Responsabilidade Técnica da Sociedade”.

§ 4º - O administrador declara, sob as penas da lei, que não está impedido de exercer a administração da sociedade, por lei especial ou em virtude de condenação criminal ou por se encontrar sob os efeitos da condenação, a pena que vede, ainda que temporariamente, o acesso a cargos públicos; ou por crime falimentar, de prevaricação, peita ou suborno, concussão, peculato, ou contra a economia popular, contra o sistema financeiro nacional, contra normas de defesa da concorrência, contra as relações de consumo, fé pública ou a propriedade. (art. 1.011, § 1º, CC/2002)

**CLAUSULA OITAVA:** Ao término de cada exercício social, em 31 de dezembro, o administrador prestará contas justificadas de sua administração, procedendo à elaboração do inventário, do balanço patrimonial e do balanço de resultado econômico, cabendo ao sócio, na proporção de suas quotas, os lucros ou perdas apuradas.

**Parágrafo único:** A sociedade não tem Conselho Fiscal e não realiza assembleia de sócios. Compete ao sócio decidir sobre os negócios da sociedade, as deliberações tomadas por maioria de votos, contados segundo o valor das cotas de capital de cada um, conforme determina o art. 1.010 da Lei 10.406/2002:

**CLAUSULA NONA:** A sociedade poderá a qualquer tempo, abrir ou fechar filial ou outra dependência, mediante alteração contratual assinada pelo.

**CLAUSULA DÉCIMA:** Falecendo ou interditado o sócio, a sociedade continuará sua atividade com os herdeiros, sucessores e o incapaz. Não sendo possível ou inexistindo interesse destes, o valor de seus haveres será apurado e liquidado com base na situação patrimonial da sociedade, à data da resolução, verificada em balanço especialmente levantado.

**Parágrafo Único:** O mesmo procedimento será adotado em outros casos em que a sociedade se resolva em relação a seu sócio.

**CLAUSULA DÉCIMA PRIMEIRA:** As divergências que se verificarem entre o sócio, inclusive no caso de falecimento deste, entre os seus herdeiros, serão resolvidas no foro desta Comarca Londrina, Estado do Paraná, o qual torna-se eleito, também para dirimir quaisquer dúvidas oriundas do presente instrumento.

Fica eleito o foro desta Comarca Londrina, Estado do Paraná, para o exercício e o cumprimento dos direitos e obrigações resultantes deste contrato.

X  
REP  
4

**MULTCOM COMERCIO VAREJISTA DE SUPRIMENTOS LTDA**  
**CNPJ nº 17.855.864/0001-98**  
**NIRE nº 41209539210**  
**PRIMEIRA ALTERAÇÃO CONTRATUAL**

Permanecem inalteradas a demais cláusulas e condições que colidirem com o presente instrumento.

E por estar assim justo e contratado assina o presente instrumento em 01 (uma) via.

**Londrina, 11 de junho de 2020.**

---

**DIOGO ATTISANO SIQUEIRA**  
Assinado eletronicamente

X  
ep  
4



MINISTÉRIO DA ECONOMIA

Secretaria Especial de Desburocratização, Gestão e Governo Digital

Secretaria de Governo Digital

Departamento Nacional de Registro Empresarial e Integração

1170

Página 7 de 7

## ASSINATURA ELETRÔNICA

Certificamos que o ato da empresa MULTCOM COMÉRCIO VAREJISTA DE SUPRIMENTOS LTDA consta assinado digitalmente por:

IDENTIFICAÇÃO DO(S) ASSINANTE(S)	
CPF	Nome
05004045933	DIOGO ATTISANO SIQUEIRA
36835781904	WAGNER ELIAS REQUE



CERTIFICO O REGISTRO EM 11/06/2021 18:52 SOB N° 20213539136.  
PROTOCOLO: 213539136 DE 11/06/2021.  
CÓDIGO DE VERIFICAÇÃO: 12104135334. CNPJ DA SEDE: 17855864000198.  
NIRE: 41209539210. COM EFEITOS DO REGISTRO EM: 11/06/2021.  
MULTCOM COMÉRCIO VAREJISTA DE SUPRIMENTOS LTDA

LEANDRO MARCOS RAYSEL BISCAIA  
SECRETÁRIO-GERAL  
[www.empresafacil.pr.gov.br](http://www.empresafacil.pr.gov.br)

A validade deste documento, se impresso, fica sujeito à comprovação de sua autenticidade nos respectivos portais, informando seus respectivos códigos de verificação.

*X* *RP*



**MINISTÉRIO DA FAZENDA**  
**Secretaria da Receita Federal do Brasil**  
**Procuradoria-Geral da Fazenda Nacional**

**CERTIDÃO POSITIVA COM EFEITOS DE NEGATIVA DE DÉBITOS RELATIVOS AOS TRIBUTOS  
FEDERAIS E À DÍVIDA ATIVA DA UNIÃO**

**Nome: MULTCOM COMERCIO VAREJISTA DE SUPRIMENTOS LTDA**  
**CNPJ: 17.855.864/0001-98**

Ressalvado o direito de a Fazenda Nacional cobrar e inscrever quaisquer dívidas de responsabilidade do sujeito passivo acima identificado que vierem a ser apuradas, é certificado que:

1. constam débitos administrados pela Secretaria da Receita Federal do Brasil (RFB) com exigibilidade suspensa nos termos do art. 151 da Lei nº 5.172, de 25 de outubro de 1966 - Código Tributário Nacional (CTN), ou objeto de decisão judicial que determina sua desconsideração para fins de certificação da regularidade fiscal, ou ainda não vencidos; e
2. não constam inscrições em Dívida Ativa da União (DAU) na Procuradoria-Geral da Fazenda Nacional (PGFN).

Conforme disposto nos arts. 205 e 206 do CTN, este documento tem os mesmos efeitos da certidão negativa.

Esta certidão é válida para o estabelecimento matriz e suas filiais e, no caso de ente federativo, para todos os órgãos e fundos públicos da administração direta a ele vinculados. Refere-se à situação do sujeito passivo no âmbito da RFB e da PGFN e abrange inclusive as contribuições sociais previstas nas alíneas 'a' a 'd' do parágrafo único do art. 11 da Lei nº 8.212, de 24 de julho de 1991.

A aceitação desta certidão está condicionada à verificação de sua autenticidade na Internet, nos endereços <<http://rfb.gov.br>> ou <<http://www.pgfn.gov.br>>.

Certidão emitida gratuitamente com base na Portaria Conjunta RFB/PGFN nº 1.751, de 2/10/2014.

Emitida às 11:44:05 do dia 28/07/2021 <hora e data de Brasília>.

Válida até 24/01/2022.

Código de controle da certidão: **63FD.B091.AB62.DABA**

Qualquer rasura ou emenda invalidará este documento.



# PREFEITURA DO MUNICÍPIO DE LONDRINA ESTADO DO PARANÁ

Secretaria Municipal de Fazenda  
Diretoria de Arrecadação - Gerência de Pronto Atendimento

## CERTIDÃO NEGATIVA UNIFICADA

Nº 1997535 / 2021

Válida por 120 (cento e vinte) dias a contar da data da expedição

Certificamos que não existe débito vencido correspondente a Impostos, Taxas, Contribuição de Melhoria e Outros do Cadastro Mobiliário, Contribuinte e Imobiliário, bem como inexistência de Dívida Ativa, com relação ao abaixo referido:

**MULTCOM COMÉRCIO VAREJISTA DE SUPRIMENTOS LTDA**  
CPF/CNPJ: 17.855.864/0001-98

Fica reservado ao Município o direito de cobrar débitos que porventura venham a ser constatados em buscas, assim como de efetuar ou rever lançamentos sobre fatos geradores já ocorridos.

Finalidade da certidão: **DIREITO** (Licitação, Cadastro, Incentivo à Cultura e/ou Esporte, Financiamento, Inventário, Baixa, Transferência).

Londrina, 06 de agosto de 2021

A aceitação desta certidão está condicionada à verificação de sua autenticidade na Internet, no endereço <<http://www.londrina.pr.gov.br>>.

Dispensados carimbo e assinatura, conforme art. 3º do Decreto Nº 640/2015.

### Código Validador

\*Fv0IK4Qy0Wu

Modelo aprovado pela Portaria Nº 002/2015/GAB/SMF



Estado do Paraná  
Secretaria de Estado da Fazenda  
Receita Estadual do Paraná

## Certidão Negativa

de Débitos Tributários e de Dívida Ativa Estadual  
Nº 024545517-81

Certidão fornecida para o CNPJ/MF: **17.855.864/0001-98**

Nome: **MULTCOM COMERCIO VAREJISTA DE SUPRIMENTOS LTDA**

Ressalvado o direito da Fazenda Pública Estadual inscrever e cobrar débitos ainda não registrados ou que venham a ser apurados, certificamos que, verificando os registros da Secretaria de Estado da Fazenda, constatamos não existir pendências em nome do contribuinte acima identificado, nesta data.

Obs.: Esta Certidão engloba todos os estabelecimentos da empresa e refere-se a débitos de natureza tributária e não tributária, bem como ao descumprimento de obrigações tributárias acessórias.

**Válida até 13/11/2021 - Fornecimento Gratuito**

A autenticidade desta certidão deverá ser confirmada via Internet  
[www.fazenda.pr.gov.br](http://www.fazenda.pr.gov.br)

Handwritten initials and signature in the bottom right corner.



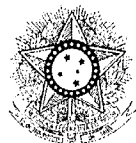

PODER JUDICIÁRIO  
JUSTIÇA DO TRABALHO

## CERTIDÃO NEGATIVA DE DÉBITOS TRABALHISTAS

Nome: MULTCOM COMERCIO VAREJISTA DE SUPRIMENTOS LTDA (MATRIZ E FILIAIS)

CNPJ: 17.855.864/0001-98

Certidão nº: 30251716/2021

Expedição: 01/10/2021, às 16:51:00

Validade: 29/03/2022 - 180 (cento e oitenta) dias, contados da data de sua expedição.

Certifica-se que **MULTCOM COMERCIO VAREJISTA DE SUPRIMENTOS LTDA (MATRIZ E FILIAIS)**, inscrito(a) no CNPJ sob o nº **17.855.864/0001-98**, **NÃO CONSTA** do Banco Nacional de Devedores Trabalhistas.

Certidão emitida com base no art. 642-A da Consolidação das Leis do Trabalho, acrescentado pela Lei nº 12.440, de 7 de julho de 2011, e na Resolução Administrativa nº 1470/2011 do Tribunal Superior do Trabalho, de 24 de agosto de 2011.

Os dados constantes desta Certidão são de responsabilidade dos Tribunais do Trabalho e estão atualizados até 2 (dois) dias anteriores à data da sua expedição.

No caso de pessoa jurídica, a Certidão atesta a empresa em relação a todos os seus estabelecimentos, agências ou filiais.

A aceitação desta certidão condiciona-se à verificação de sua autenticidade no portal do Tribunal Superior do Trabalho na Internet (<http://www.tst.jus.br>).

Certidão emitida gratuitamente.

### INFORMAÇÃO IMPORTANTE

Do Banco Nacional de Devedores Trabalhistas constam os dados necessários à identificação das pessoas naturais e jurídicas inadimplentes perante a Justiça do Trabalho quanto às obrigações estabelecidas em sentença condenatória transitada em julgado ou em acordos judiciais trabalhistas, inclusive no concernente aos recolhimentos previdenciários, a honorários, a custas, a emolumentos ou a recolhimentos determinados em lei; ou decorrentes de execução de acordos firmados perante o Ministério Público do Trabalho ou Comissão de Conciliação Prévia.

X P  
A

Voltar

Imprimir

**Certificado de Regularidade  
do FGTS - CRF****Inscrição:** 17.855.864/0001-98**Razão**

MULTCOM COMERCIO VAREJISTA DE SUPRIMENTOS LTDA

**Social:****Endereço:** R HUMBERTO NOBILE 75 / CALIFORNIA / LONDRINA / PR / 86040-110

A Caixa Econômica Federal, no uso da atribuição que lhe confere o Art. 7, da Lei 8.036, de 11 de maio de 1990, certifica que, nesta data, a empresa acima identificada encontra-se em situação regular perante o Fundo de Garantia do Tempo de Serviço - FGTS.

O presente Certificado não servirá de prova contra cobrança de quaisquer débitos referentes a contribuições e/ou encargos devidos, decorrentes das obrigações com o FGTS.

**Validade:** 09/10/2021 a 07/11/2021**Certificação Número:** 2021100901493421369630

Informação obtida em 19/10/2021 09:17:53

A utilização deste Certificado para os fins previstos em Lei esta condicionada a verificação de autenticidade no site da Caixa:  
**[www.caixa.gov.br](http://www.caixa.gov.br)**

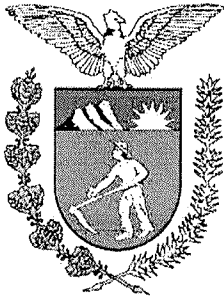

**PODER JUDICIÁRIO  
ESTADO DO PARANÁ  
COMARCA DE LONDRINA**

**CARTÓRIO DO DISTRIBUIDOR E ANEXOS**

**ARY TRISTÃO**  
Titular

**Empregados Juramentados**

Ana Paula Tristão  
Lourival Danelutti  
Edenilson Donisete Macri  
Iwerlei Bueno Moraes  
Ozeas Pinheiro de Goes  
Marta Rocha

**CERTIDÃO**

Fl. 001/001

"PARA FINS GERAIS"

**CERTIFICO a pedido verbal de pessoa interessada que, revendo os livros e registros eletrônicos de distribuição CÍVEL (inclusive Interdição, Tutela, Curatela, Protesto contra Alienação de Bens, Falência, Concordata, Recuperação Judicial e Extrajudicial ou Insolvência), FAZENDA PÚBLICA, EXECUÇÃO FISCAL (Estadual e Municipal), JUIZADO ESPECIAL (Cível e Fazenda Pública) e FAMÍLIA, do Cartório a meu cargo, deles NÃO CONSTA ter sido distribuído nesta Comarca feito algum contra:**

**MULTCOM COMERCIO VAREJISTA DE SUPRIMENTOS LTDA, CNPJ 17.855.864/0001-98.....**

**CUSTAS: R\$ 33,66**

Lei 20.113/19 - Tab XVI - 141 VRC x 0,217 + 10%

Busca referente aos últimos 20 anos.

O referido é verdade e dou fé.

Londrina, 30 de Setembro de 2021.



Consulte a autenticidade desta certidão em  
<https://autenticidade.distribuidorlondrina.com.br/index.php?codig=6D9653E442F281CC62EC3769F00D955D>

Assinado eletronicamente por

**IWERLEI BUENO MORAES**

CPF: 727.061.809-78

Dados: 2021-10-01 15:51:11

**DISTRIBUIDOR**

*Iwerlei Bueno Moraes*

Empregado Juramentado



À  
PREFEITURA MUNICIPAL DE MARMELEIRO  
Av. Macali, 255 Caixa Postal 24 - Centro  
MARMELEIRO - PR

### DECLARAÇÃO

PARA: PREFEITURA MUNICIPAL DE MARMELEIRO  
REFERENTE: PREGÃO ELETRONICO nº 116/2021

A MULTCOM COMERCIO VAREJISTA DE SUPRIMENTOS LTDA INSCRITA NO CNPJ 17.855.864/0001-98 COM SEDE NA R HUMBERTO NOBILE, 75, CALIFORNIA, LONDRINA - PR, CEP 86040-110, POR SEU REPRESENTANTE LEGAL DIOGO ATTISANO SIQUEIRA RG: 9212399-5 CPF: 050.040.459-33, para fins de participação no procedimento licitatório PREGÃO ELETRONICO nº 116/2021, e em cumprimento a legislação e regulamentos vigentes, às quais se submete -

1) Declaramos, para os fins do disposto no inciso V do art. 27 da Lei n.º 8.666/93, acrescido pela Lei n.º 9.854/99, que não empregamos menores de 18 (dezoito) anos em trabalho noturno, perigoso ou insalubre e não empregamos menores de 16 (dezesseis) anos. Ressalva ainda, que, caso empregue menores na condição de aprendiz (a partir de 14 anos, deverá informar tal situação no mesmo documento).

2) Declaramos, sob as penas da lei, que a empresa não foi declarada inidônea para licitar ou contratar com a Administração Pública.

3) Declaramos para os devidos fins de direito, na qualidade de Proponente dos procedimentos licitatórios, instaurados por este Município, que o(a) responsável legal da empresa é o(a) Sr. DIOGO ATTISANO SIQUEIRA, Portador(a) do RG sob nº.9212399-5 e CPFº 050.040.459-33 , cuja função/cargo é sócio administrador, responsável pela assinatura da Ata de Registro de Preços.

4) Declaramos para os devidos fins que NENHUM sócio desta empresa exerce cargo ou função pública impeditiva de relacionamento comercial com a Administração Pública.

5) Declaramos de que a empresa não contratará empregados com incompatibilidade com as autoridades contratantes ou ocupantes de cargos de direção ou de assessoramento até o terceiro grau, na forma da Súmula Vinculante nº 013 do STF (Supremo Tribunal Federal).

6) Declaramos para os devidos fins que em caso de qualquer comunicação futura referente a este processo licitatório, bem como em caso de eventual contratação, concordo que a Ata de Registro de Preços seja encaminhada para o seguinte endereço:

E-mail: comercial@modelolicit.com.br

Telefone: (43) 98802-6001

7) Caso altere o citado e-mail ou telefone comprometo-me em protocolizar pedido de alteração junto ao Sistema de Protocolo deste Município, sob pena de ser considerado como intimado nos dados anteriormente fornecidos.



8) Nomeamos e constituímos o senhor DIOGO ATTISANO SIQUEIRA , portador(a) do CPF/MF sob n.º 050.040.459-33 , para ser o(a) responsável para acompanhar a execução da Ata de Registro de Preços, referente ao Pregão Eletrônico n.º 116/2021 e todos os atos necessários ao cumprimento das obrigações contidas no instrumento convocatório, seus Anexos e na Ata de Registro de Preços/Contrato.

LONDRINA/PR, 25/10/2021.

DIOGO ATTISANO Assinado de forma digital  
por DIOGO ATTISANO  
SIQUEIRA:05004045933  
Dados: 2021.10.22 16:33:20  
45933 -03'00'

DIOGO ATTISANO SIQUEIRA

RG : 9212399-5

CPF: 050.040.459-33

SÓCIO PROPRIETÁRIO

A handwritten signature in black ink, appearing to be 'L. P.', is located in the bottom right corner of the page.

A small handwritten mark or signature, possibly 'L', is located at the very bottom right of the page.



À  
PREFEITURA MUNICIPAL DE MARMELEIRO  
Av. Macali, 255 Caixa Postal 24 - Centro  
MARMELEIRO - PR

DECLARAÇÃO DE MICROEMPRESA OU EMPRESA DE PEQUENO PORTE

PARA: PREFEITURA MUNICIPAL DE MARMELEIRO  
REFERENTE: PREGÃO ELETRONICO nº 116/2021

MULTCOM COMERCIO VAREJISTA DE SUPRIMENTOS LTDA, situada na R HUMBERTO NOBILE, 75, CALIFORNIA, LONDRINA - PR, CEP 86040-110, inscrita no CNPJ sob o nº 17.855.864/0001-98, neste ato representada pelo Sr (a). DIOGO ATTISANO SIQUEIRA, portador da Carteira de Identidade nº 9212399-5, inscrita no CPF sob o nº 050.040.459-33, DECLARA, através de seu representante legal infra-assinado, declara, sob as penas do artigo 299 do Código Penal, que se enquadra na situação de microempresa, empresa de pequeno porte ou cooperativa, nos termos da Lei Complementar nº 123/06, alterada pela Lei Complementar nº 147/14, bem assim que inexistem fatos supervenientes que conduzam ao seu desenquadramento desta situação.

LONDRINA/PR, 25/10/2021.

GO

ATTISANO

SIQUEIRA:050040

45933

Assinado de forma digital  
por DIOGO ATTISANO  
SIQUEIRA:05004045933  
Dados: 2021.10.22  
16:33:45 -03'00'

DIOGO ATTISANO SIQUEIRA

RG : 9212399-5

CPF: 050.040.459-33

SÓCIO PROPRIETÁRIO



Governo do Estado do Paraná  
Secretaria da Micro e Pequena Empresa  
Junta Comercial do Estado do Paraná



## CERTIDÃO SIMPLIFICADA

Sistema Nacional de Registro de Empresas Mercantis - SINREM

Certificamos que as informações abaixo constam dos documentos arquivados  
nesta Junta Comercial e são vigentes na data da sua expedição.

Nome Empresarial: MULTCOM COMÉRCIO VAREJISTA DE SUPRIMENTOS LTDA			Protocolo: PRC2108552408		
Natureza Jurídica: Sociedade Empresária Limitada					
NIRE (Sede) 41209539210		CNPJ 17.855.864/0001-98		Data de Ato Constitutivo 02/04/2013	Início de Atividade 02/04/2013
Endereço Completo Rua HUMBERTO NOBILE, Nº 75, CALIFORNIA - Londrina/PR - CEP 86040-110					
Objeto Social COMERCIO VAREJISTA ESPECIALIZADO DE EQUIPAMENTOS E SUPRIMENTOS DE INFORMATICA, PECAS E ACESSORIOS PARA APARELHOS ELETROELETRONICOS PARA USO DOMESTICO, COMERCIO VAREJISTA DE ARTIGOS DO VESTUARIO E ACESSORIOS, BRINQUEDOS E ARTIGOS RECREATIVOS, CALCADOS, DOCES, BALAS, BOMBONS, FERRAGENS E FERRAMENTAS, LIVROS, ARTIGOS DE PAPELARIA, MATERIAL ELETRICO, PRODUTOS ALIMENTICIOS EM GERAL, PRODUTOS SANEANTES DOMISSANITARIOS, COMERCIO ATACADISTA DE ROUPAS E ACESSORIOS PARA USO PROFISSIONAL E DE SEGURANCA DO TRABALHO. FABRICACAO DE PAPEL.					
Capital Social R\$ 30.000,00 (trinta mil reais) Capital Integralizado R\$ 30.000,00 (trinta mil reais)			Porte ME (Microempresa)		Prazo de Duração Indeterminado
Dados do Sócio					
Nome DIOGO ATTISANO SIQUEIRA	CPF/CNPJ 050.040.459-33	Participação no capital R\$ 30.000,00	Espécie de sócio Sócio	Administrador S	Término do mandato Indeterminado
Dados do Administrador					
Nome DIOGO ATTISANO SIQUEIRA		CPF 050.040.459-33		Término do mandato Indeterminado	
Último Arquivamento				Situação	
Data 11/06/2021	Número 20213539136	Ato/eventos 002 / 051 - CONSOLIDAÇÃO DE CONTRATO/ESTATUTO		ATIVA Status SEM STATUS	

Esta certidão foi emitida automaticamente em 30/09/2021, às 13:48:46 (horário de Brasília).  
Se impressa, verificar sua autenticidade no <https://www.empresafacil.pr.gov.br>, com o código AF18XP9T.



PRC2108552408

LEANDRO MARCOS RAYSEL BISCAIA  
Secretário Geral



Ministério da Economia  
Secretaria Especial de Desburocratização, Gestão e Governo Digital  
Secretaria de Gestão

Sistema de Cadastramento Unificado de Fornecedores - SICAF

**Declaração**

Declaramos para os fins previstos na Lei nº 8.666, de 1993, conforme documentação registrada no SICAF, que a situação do fornecedor no momento é a seguinte:

**Dados do Fornecedor**

CNPJ: 41.010.343/0001-14  
Razão Social: HABITUS DIGITAL - COMERCIO E SERVICOS DE INFORMATICA LTDA  
Nome Fantasia: HABITUS DIGITAL  
Situação do Fornecedor: Credenciado Data de Vencimento do Cadastro: 07/03/2022  
Natureza Jurídica: SOCIEDADE EMPRESÁRIA LIMITADA  
MEI: Não  
Porte da Empresa: Micro Empresa

**Ocorrências e Impedimentos**

Ocorrência: Nada Consta  
Impedimento de Licitar: Nada Consta  
Ocorrências Impeditivas indiretas: Nada Consta  
Vínculo com "Serviço Público": Nada Consta

**Níveis cadastrados:**

Fornecedor possui alguma pendência no Nível de Cadastramento indicado. Verifique mais informações sobre pendências nas funcionalidades de consulta.

**I - Credenciamento**

**II - Habilitação Jurídica**

**III - Regularidade Fiscal e Trabalhista Federal**

Receita Federal e PGFN	Validade:	14/02/2022
FGTS	Validade:	30/10/2021
Trabalhista ( <a href="http://www.tst.jus.br/certidao">http://www.tst.jus.br/certidao</a> )	Validade:	15/02/2022

**IV - Regularidade Fiscal Estadual/Distrital e Municipal**

Receita Estadual/Distrital	Validade:	07/12/2021
Receita Municipal	Validade:	29/10/2021

Emitido em: 26/10/2021 08:00

CPF: 081.614.569-50 Nome: THAIS VERGINIO BIAVA

Ass: \_\_\_\_\_

1 de 1





Habitus Digital - Comercio e Servicos de Informatica Ltda.  
 Rua: Rua Paulo Costa Pereira, 26, Jardim Veneza, Cornélio Procópio - PR CEP: 86.300-000  
 Telefone: ( 43 ) 3142 - 2158 (43) 99161-0101  
 CNPJ:41.010.343/0001-14 IE: 90882441-57 IM: 54-17224  
 Email: contato@habitusdigital.com.br

Ao Órgão

454524 - PREFEITURA MUNICIPAL DE MARMELEIRO - PR.

Pregão Eletrônico N° 1162021. Apresentamos nossa proposta de preços.

Item	Descrição	Unidade	Qtd	R\$ Unitário	Valor Total
24	FILTRO DE LINHA MÍNIMO DE 6 TOMADAS, PADRÃO UNIVERSAL, RÉGUA DE EXTENSÃO, NA COR PRETO. MEGACABOS 6T MARCA: MEGACABOS FABRICANTE: MEGACABOS MODELO/VERSÃO: 6T	UNIDADE	32,00	32,00	1.024,00
Valor total da proposta:					1.024,00

O valor total dessa proposta é de R\$1.024,00 (um mil e vinte e quatro reais).

#### Dados Comerciais:

Banco: 001 - Banco do Brasil

Conta: 47684-6

Agencia: 0224-0

Validade da proposta: 60 (sessenta) dias

Prazo de entrega: Conforme Edital

Prazo para pagamento: 30 (trinta)

Prazo de garantia: 12 MESES

#### Observações:

No preço cotado já estão incluídas eventuais vantagens e/ou abatimentos, impostos, taxas e encargos sociais, obrigações trabalhistas, previdenciárias, fiscais e comerciais, assim como despesas com transportes e deslocamentos e outras quaisquer que incidam sobre a contratação

Cornélio Procópio, 27 de Outubro de 2021

#### Representante Legal

*Zeny Landgraf Buono*

ZENY LANDGRAF Assinado de forma digital por ZENY  
 LANDGRAF BUONO:66563364934  
 BUONO:66563364934 Dados: 2021.10.27 11:24:19 -03'00'

ZENY LANDGRAF BUONO

RG:3.502.614-2

CPF:665.633.649-34



Habitus Digital - Comercio e Servicos de Informatica Ltda.  
Rua: Rua Paulo Costa Pereira, 26, Jardim Veneza, Cornélio Procópio - PR CEP: 86.300-000  
Telefone: ( 43 ) 3142 - 2158 (43) 99161-0101  
CNPJ:41.010.343/0001-14 IE: 90882441-57 IM: 54-17224  
Email: contato@habitusdigital.com.br

1183

Ao Órgão  
454524 - PREFEITURA MUNICIPAL DE MARMELEIRO - PR.  
Pregão Eletrônico N° 1162021. Apresentamos nossa proposta de preços.

Item	Descrição	Unidade	Qtd	R\$ Unitário	Valor Total
28	MOUSE PAD, PARA MANUSEIO DO MOUSE; COM APOIO DE PUNHOS ERGONÔMICO, BASE DE POLIURETANO, ANTIDERRAPANTE, SUPERFÍCIE DE LYCRA ELÁSTICA, COM APOIO EM SÍLICA GEL, SEM REBAIXOS OU RELEVOS; NA COR PRETA, MEDINDO 190 X 265 MM (LARGURA X COMPRIMENTO); APOIO COM APROXIMADAMENTE 90 MM DE LARGURA, ESPESSURA DE 20 MM NO APOIO. DLH PA00007 <b>MARCA:</b> DLH <b>FABRICANTE:</b> DLH <b>MODELO/VERSÃO:</b> PA00007	UNIDADE	19,00	33,99	645,81
				Valor total da proposta:	645,81

O valor total dessa proposta é de R\$645,81 (seiscentos e quarenta e cinco reais e oitenta e um centavos).

#### Dados Comerciais:

Banco: 001 - Banco do Brasil  
Conta: 47684-6  
Agencia: 0224-0

Validade da proposta: 60 (sessenta) dias  
Prazo de entrega: Conforme Edital  
Prazo para pagamento: 30 (trinta)  
Prazo de garantia: 12 MESES

#### Observações:

No preço cotado já estão incluídas eventuais vantagens e/ou abatimentos, impostos, taxas e encargos sociais, obrigações trabalhistas, previdenciárias, fiscais e comerciais, assim como despesas com transportes e deslocamentos e outras quaisquer que incidam sobre a contratação

Cornélio Procópio, 26 de Outubro de 2021

#### Representante Legal

*Zeny Landgraf Buono*

ZENY LANDGRAF  
BUONO:66563364934

Assinado de forma digital por ZENY  
LANDGRAF BUONO:66563364934  
Dados: 2021.10.26 15:21:24 -03'00'

ZENY LANDGRAF BUONO

RG:3.502.614-2

CPF:665.633.649-34



Habitus Digital - Comercio e Servicos de Informatica Ltda.  
 Rua: Rua Paulo Costa Pereira, 26, Jardim Veneza, Cornélio Procópio - PR CEP: 86.300-000  
 Telefone: ( 43 ) 3142 - 2158 (43) 99161-0101  
 CNPJ:41.010.343/0001-14 IE: 90882441-57 IM: 54-17224  
 Email: contato@habitusdigital.com.br

Ao Órgão

454524 - PREFEITURA MUNICIPAL DE MARMELEIRO - PR.

Pregão Eletrônico N° 1162021. Apresentamos nossa proposta de preços.

Item	Descrição	Unidade	Qtd	R\$ Unitário	Valor Total
30	HD PARA SISTEMA DE BACKUP NAS COM NO MÍNIMO AS ESPECIFICAÇÕES ABAIXO: - INTERFACE: SATA 6GB/S - CAPACIDADE: 8 TB - CACHE: 256MB - ROTAÇÃO: 7200 RPM - CONFIABILIDADE - CICLOS DE CARGA/DESCARGA: 600 MIL - MÁX. DE ERROS DE LEITURA IRRECUPERÁVEIS POR BITS LIDOS: 1 PER 10E15 - TEMPO MÉDIO ENTRE FALHAS (MTBF) : 1,000,000HR - HORAS EM ATIVIDADE: 8760 ( 24HS X 365 DIAS) - SENSOR DE V/R (VIBRAÇÃO ROTACIONAL) SUGESTÃO: HD SEAGATE IRONWOLF 8TB ST8000VN004 SEAGATE ST8000VN004 <b>MARCA:</b> SEAGATE <b>FABRICANTE:</b> SEAGATE <b>MODELO/VERSÃO:</b> ST8000VN004	UNIDADE	4,00	2.002,50	8.010,00
33	ACCESS POINT UBIQUITI NETWORKS MIMO - UAP-AC-LITE BR - COMPATÍVEL COM SISTEMA DE GERENCIAMENTO JÁ INSTALADO UNIFI CONTROLLER - MODELO UAP-AC-LITE - COM FONTE DE ALIMENTAÇÃO 24V DE 0.5A GIBABIT POE - DIMENSÕES DE 160 X 160 X 31,45 MILÍMETROS - NETWORKING PORTA DE INTERFACE ETHERNET: (1) 10/100/1000 - BOTÕES DE RESET - TEMPERATURA OPERACIONAL -10 A 70 ° C (14 A 158 ° F) - UMIDADE DE OPERAÇÃO 5 A 95%, SEM CONDENSAÇÃO - CERTIFICAÇÕES CE, FCC, IC - SEGURANÇA SEM FIO: WEP, WPA-PSK, WPA-ENTERPRISE (WPA / WPA2, TKIP / AES) - BSSID: ATÉ QUATRO POR RÁDIO - PASSIVE OVER ETHERNET (24V), (PARES 4, 5+, 7, 8 RETORNO) - FONTE DE ALIMENTAÇÃO: 24V, ADAPTADOR 0.5A GIGABIT POE - ECONOMIA DE ENERGIA SUPOSTADO - CONSUMO DE ENERGIA: MÁXIMA 6.5W - 2.4 GHZ: 20 DBM - 5 GHZ: 20 DBM - DUAL-BAND ANTENAS, 3 DBI (CADA) - WI-FI PADRÕES: 802.11 A / B / G / N / AC - VLAN: 802.1Q - QOS AVANÇADO: PER-USER LIMITAÇÃO DE TAXA - ISOLAMENTO DE TRÁFEGO GUEST: SUPOSTADOS - WMM: VOZ, VÍDEO, MELHOR EMPRENHO E BACKGROUND - CLIENTES SIMULTÂNEOS: 200+ - 802.11A: 6, 9, 12, 18, 24, 36, 48, 54 MBPS - 802.11N: 6.5 MBPS A 300 MBPS (MCS0 - MCS15, HT 20/40) - 802.11AC: 6,5 MBPS PARA 867 MBPS (MCS0 - MCS9 NSS1 / 2, VHT 20/40/80) - 802.11B: 1, 2, 5,5, 11 MBPS - 802.11G: 6, 9, 12, 18, 24, 36, 48, 54 MBPS UBIQUITI UAP-AC-LITE <b>MARCA:</b> UBIQUITI <b>FABRICANTE:</b> UBIQUITI <b>MODELO/VERSÃO:</b> UAP-AC-LITE	UNIDADE	14,00	793,50	11.109,00
				Valor total da proposta:	19.119,00

O valor total dessa proposta é de R\$19.119,00 (dezenove mil e cento e dezenove reais).



Habitus Digital - Comercio e Servicos de Informatica Ltda.  
Rua: Rua Paulo Costa Pereira, 26, Jardim Veneza, Cornélio Procópio - PR CEP: 86.300-000  
Telefone: ( 43 ) 3142 - 2158 (43) 99161-0101  
CNPJ:41.010.343/0001-14 IE: 90882441-57 IM: 54-17224  
Email: contato@habitusdigital.com.br

Ao Órgão  
454524 - PREFEITURA MUNICIPAL DE MARMELEIRO - PR.  
Pregão Eletrônico N° 1162021. Apresentamos nossa proposta de preços.

Item	Descrição	Unidade	Qty	R\$ Unitário	Valor Total
------	-----------	---------	-----	--------------	-------------

**Dados Comerciais:**

Banco: 001 - Banco do Brasil  
Conta: 47684-6  
Agencia: 0224-0

Validade da proposta: 60 (sessenta) dias  
Prazo de entrega: Conforme Edital  
Prazo para pagamento: 30 (trinta)  
Prazo de garantia: 12 MESES

**Observações:**

No preço cotado já estão incluídas eventuais vantagens e/ou abatimentos, impostos, taxas e encargos sociais, obrigações trabalhistas, previdenciárias, fiscais e comerciais, assim como despesas com transportes e deslocamentos e outras quaisquer que incidam sobre a contratação

Cornélio Procópio, 26 de Outubro de 2021

**Representante Legal**

*Zeny Landgraf Buono*

ZENY LANDGRAF  
BUONO:66563364934  
Assinado de forma digital por  
ZENY LANDGRAF  
BUONO:66563364934  
Dados: 2021.10.26 08:35:40 -03'00'  
ZENY LANDGRAF BUONO  
RG:3.502.614-2                      CPF:665.633.649-34

*[Handwritten mark]*

*[Handwritten signatures and marks]*

**TRIBUNAL DE CONTAS DA UNIÃO****Consulta Consolidada de Pessoa Jurídica**

Este relatório tem por objetivo apresentar os resultados consolidados de consultas eletrônicas realizadas diretamente nos bancos de dados dos respectivos cadastros. A responsabilidade pela veracidade do resultado da consulta é do Órgão gestor de cada cadastro consultado. A informação relativa à razão social da Pessoa Jurídica é extraída do Cadastro Nacional da Pessoa Jurídica, mantido pela Receita Federal do Brasil.

**Consulta realizada em:** 26/10/2021 08:01:01

**Informações da Pessoa Jurídica:**

Razão Social: **HABITUS DIGITAL - COMERCIO E SERVICOS DE INFORMATICA LTDA**  
CNPJ: **41.010.343/0001-14**

**Resultados da Consulta Eletrônica:**

Órgão Gestor: **TCU**  
Cadastro: **Licitantes Inidôneos**  
Resultado da consulta: **Nada Consta**

Para acessar a certidão original no portal do órgão gestor, clique [AQUI](#).

Órgão Gestor: **CNJ**  
Cadastro: **CNIA - Cadastro Nacional de Condenações Cíveis por Ato de Improbidade Administrativa e Inelegibilidade**  
Resultado da consulta: **Nada Consta**

Para acessar a certidão original no portal do órgão gestor, clique [AQUI](#).

Órgão Gestor: **Portal da Transparência**  
Cadastro: **Cadastro Nacional de Empresas Inidôneas e Suspensas**  
Resultado da consulta: **Nada Consta**

Para acessar a certidão original no portal do órgão gestor, clique [AQUI](#).

Órgão Gestor: **Portal da Transparência**  
Cadastro: **CNEP - Cadastro Nacional de Empresas Punidas**  
Resultado da consulta: **Nada Consta**

Para acessar a certidão original no portal do órgão gestor, clique [AQUI](#).

Obs: A consulta consolidada de pessoa jurídica visa atender aos princípios de simplificação e racionalização de serviços públicos digitais. Fundamento legal: Lei nº 12.965, de 23 de abril de 2014, Lei nº 13.460, de 26 de junho de 2017, Lei nº 13.726, de 8 de outubro de 2018, Decreto nº 8.638 de 15, de janeiro de 2016.



## CONTRATO SOCIAL DE CONSTITUIÇÃO DE SOCIEDADE EMPRESÁRIA LIMITADA UNIPESSOAL

### HABITUS DIGITAL - COMERCIO E SERVIÇOS DE INFORMÁTICA LTDA

#### CONTRATO SOCIAL DE CONSTITUIÇÃO DE SOCIEDADE EMPRESÁRIA LIMITADA UNIPESSOAL

#### HABITUS DIGITAL - COMERCIO E SERVIÇOS DE INFORMÁTICA LTDA

Pelo presente instrumento particular de Contrato Social:

**ZENY LANDGRAF BUONO**, BRASILEIRA, VIÚVO(A), EMPRESARIA, natural da cidade de Cornélio Procópio – PR, data de nascimento 22/05/1945, portador da Carteira de Identidade (RG): nº 3.502.614-2, expedida por SSP/PR em 23/12/2019 e CPF: nº 665.633.649-34, residente e domiciliada na cidade de Cornélio Procópio - PR, na RUA PAULO COSTA PEREIRA, nº 26, JARDIM VENEZA, CEP: 86300-000;

Resolve, constituir uma sociedade limitada unipessoal, nos termos da Lei nº 10.406/2002, mediante as condições e cláusulas seguintes:

#### CLÁUSULA I - DO NOME EMPRESARIAL (art. 997, II, CC)

A sociedade adotará como nome empresarial: **HABITUS DIGITAL - COMERCIO E SERVIÇOS DE INFORMÁTICA LTDA**, e usará a expressão **HABITUS DIGITAL** como nome fantasia.

#### CLÁUSULA II - DA SEDE (art. 997, II, CC)

A sociedade terá sua sede no seguinte endereço: RUA PAULO COSTA PEREIRA, nº 26, JARDIM VENEZA, Cornélio Procópio - PR, CEP: 86300000.

#### CLÁUSULA III - DO OBJETO SOCIAL (art. 997, II, CC)

A sociedade terá por objeto o exercício das seguintes atividades econômica: COMÉRCIO ATACADISTA DE EQUIPAMENTOS DE INFORMÁTICA; COMÉRCIO ATACADISTA DE SUPRIMENTOS PARA INFORMÁTICA; COMÉRCIO VAREJISTA ESPECIALIZADO DE EQUIPAMENTOS E SUPRIMENTOS DE INFORMÁTICA; COMÉRCIO VAREJISTA ESPECIALIZADO DE PEÇAS E ACESSÓRIOS PARA APARELHOS ELETROELETRÔNICOS PARA USO DOMÉSTICO, EXCETO INFORMÁTICA E COMUNICAÇÃO; COMÉRCIO ATACADISTA DE APARELHOS ELETRÔNICOS DE USO PESSOAL E DOMÉSTICO; COMÉRCIO VAREJISTA ESPECIALIZADO DE ELETRODOMÉSTICO E EQUIPAMENTOS DE ÁUDIO E VÍDEO; COMÉRCIO VAREJISTA DE MATERIAL ELÉTRICO; COMÉRCIO VAREJISTA ESPECIALIZADO DE EQUIPAMENTOS DE TELEFONIA E COMUNICAÇÃO; COMÉRCIO VAREJISTA DE MÓVEIS; COMÉRCIO VAREJISTA DE ARTIGOS DE ILUMINAÇÃO; RECARGA DE CARTUCHOS PARA EQUIPAMENTOS DE INFORMÁTICA; SUPORTE TÉCNICO, MANUTENÇÃO E OUTROS SERVIÇOS EM TECNOLOGIA DA INFORMAÇÃO; TREINAMENTO EM INFORMÁTICA; REPARAÇÃO E MANUTENÇÃO DE EQUIPAMENTOS ELETROELETRÔNICOS DE USO PESSOAL E DOMÉSTICO; REPARAÇÃO E MANUTENÇÃO DE COMPUTADORES E DE EQUIPAMENTOS PERIFÉRICOS; CONSULTORIA EM TECNOLOGIA DA INFORMAÇÃO; FABRICAÇÃO DE EQUIPAMENTOS DE INFORMÁTICA; FABRICAÇÃO DE PERIFÉRICOS PARA EQUIPAMENTOS DE INFORMÁTICA.

**Parágrafo único.** Em estabelecimento eleito como Sede (Matriz) será(ão) exercida(s) a(s) atividade(s) de COMERCIO ATACADISTA DE EQUIPAMENTOS DE INFORMATICA COMERCIO ATACADISTA DE SUPRIMENTOS PARA INFORMATICA COMERCIO VAREJISTA ESPECIALIZADO DE EQUIPAMENTOS E SUPRIMENTOS DE INFORMATICA COMERCIO VAREJISTA ESPECIALIZADO DE PECAS E ACESSORIOS PARA APARELHOS ELETROELETRONICOS PARA USO DOMESTICO, EXCETO INFORMATICA E COMUNICACAO COMERCIO ATACADISTA DE APARELHOS ELETRONICOS DE USO PESSOAL E DOMESTICO COMERCIO VAREJISTA ESPECIALIZADO DE ELETRODOMESTICO E EQUIPAMENTOS DE AUDIO E VIDEO COMERCIO VAREJISTA DE MATERIAL ELETRICO COMERCIO VAREJISTA ESPECIALIZADO DE EQUIPAMENTOS DE TELEFONIA E COMUNICACAO COMERCIO VAREJISTA DE MOVEIS COMERCIO VAREJISTA DE ARTIGOS DE ILUMINACAO RECARGA DE CARTUCHOS PARA EQUIPAMENTOS DE INFORMATICA SUPORTE TECNICO, MANUTENCAO E OUTROS SERVICOS EM TECNOLOGIA DA INFORMACAO TREINAMENTO EM INFORMATICA REPARACAO E MANUTENCAO DE EQUIPAMENTOS ELETROELETRONICOS DE USO PESSOAL E DOMESTICO REPARACAO E MANUTENCAO DE COMPUTADORES E DE EQUIPAMENTOS PERIFERICOS CONSULTORIA EM TECNOLOGIA DA INFORMACAO FABRICACAO DE EQUIPAMENTOS DE INFORMATICA FABRICACAO DE PERIFERICOS PARA EQUIPAMENTOS DE INFORMATICA..

E exercerá as seguintes atividades:

Confira os dados do ato em: <https://selodigital.tjpb.jus.br> ou Consulte o Documento em: <https://azevedobastos.not.br/documento/161351703217382325059>



CARTÓRIO

Autenticação Digital Código: 161351703217382325059-1  
Data: 17/03/2021 14:06:33  
Valor Total do Ato: R\$ 4,66  
Selo Digital Tipo Normal C: ALG67933-FM0V;



CNPJ: 06.870-0

**Cartório Azevedo Bastos**  
Av. Presidente Epitácio Pessoa - 1145  
Bairro dos Estados, João Pessoa - PB  
(83) 3244-5404 - cartorio@azevedobastos.not.br  
<https://azevedobastos.not.br>

Váber Azevedo de M. Cavalcanti  
Titular

TJPB



O presente documento digital foi conferido com o original e assinado digitalmente por DANILLO PINTO OLIVEIRA DE ALENCAR, em quarta-feira, 17 de março de 2021 14:59:58 GMT-03:00, CNS: 06.870-0 - 1º OFÍCIO DE REGISTRO CIVIL DAS PESSOAS NATURAIS E TABELIONATO DE NOTAS/PB, nos termos da medida provisória N. 2.200-2 de 24 de agosto de 2001. Sua autenticidade deverá ser confirmada no endereço eletrônico [www.cenad.org.br/autenticidade](http://www.cenad.org.br/autenticidade). O presente documento digital pode ser convertido em papel por meio de autenticação no Tabelionato de Notas. Provimto nº 100/2020 CNJ - artigo 22.

## CONTRATO SOCIAL DE CONSTITUIÇÃO DE SOCIEDADE EMPRESÁRIA LIMITADA UNIPESSOAL

### HABITUS DIGITAL - COMERCIO E SERVIÇOS DE INFORMÁTICA LTDA

CNAE Nº 4651-6/01 - Comércio atacadista de equipamentos de informática  
 CNAE Nº 2621-3/00 - Fabricação de equipamentos de informática  
 CNAE Nº 2622-1/00 - Fabricação de periféricos para equipamentos de informática  
 CNAE Nº 4649-4/02 - Comércio atacadista de aparelhos eletrônicos de uso pessoal e doméstico  
 CNAE Nº 4651-6/02 - Comércio atacadista de suprimentos para informática  
 CNAE Nº 4752-1/00 - Comércio varejista especializado de equipamentos de telefonia e comunicação  
 CNAE Nº 4753-9/00 - Comércio varejista especializado de eletrodomésticos e equipamentos de áudio e vídeo  
 CNAE Nº 4754-7/01 - Comércio varejista de móveis  
 CNAE Nº 4754-7/03 - Comércio varejista de artigos de iluminação  
 CNAE Nº 4757-1/00 - Comércio varejista especializado de peças e acessórios para aparelhos eletroeletrônicos para uso doméstico, exceto informática e comunicação  
 CNAE Nº 6204-0/00 - Consultoria em tecnologia da informação  
 CNAE Nº 6209-1/00 - Suporte técnico, manutenção e outros serviços em tecnologia da informação  
 CNAE Nº 8599-6/03 - Treinamento em informática  
 CNAE Nº 9511-8/00 - Reparação e manutenção de computadores e de equipamentos periféricos  
 CNAE Nº 9521-5/00 - Reparação e manutenção de equipamentos eletroeletrônicos de uso pessoal e doméstico  
 CNAE Nº 4751-2/01 - Comércio varejista especializado de equipamentos e suprimentos de informática  
 CNAE Nº 4751-2/02 - Recarga de cartuchos para equipamentos de informática

#### CLÁUSULA IV - DO INÍCIO DAS ATIVIDADES E PRAZO DE DURAÇÃO (art. 53, III, F, Decreto nº 1.800/96)

A sociedade iniciará suas atividades em 24/02/2021 e seu prazo de duração será por tempo indeterminado.

#### CLÁUSULA V - DO CAPITAL (ART. 997, III e IV e ART. 1.052 e 1.055, CC)

O capital será de R\$ 20.000,00 (vinte mil reais), dividido em 20000 quotas, no valor nominal de R\$ 1,00 (um real) cada uma, formado por R\$ 20.000,00 (vinte mil reais) em moeda corrente no País.

**Parágrafo único.** O capital encontra-se subscrito e integralizado pelos sócios da seguinte forma:

Nome do Sócio	Qtd Quotas	Valor Em R\$	%
ZENY LANDGRAF BUONO	20000	20.000,00	100,00
TOTAL:	20000	20.000,00	100,00

#### CLÁUSULA VI - DA ADMINISTRAÇÃO (ART. 997, VI; 1.013, 1.015; 1.064, CC)

A administração da sociedade será exercida pelo sócio **ZENY LANDGRAF BUONO** que representará legalmente a sociedade e poderá praticar todo e qualquer ato de gestão pertinente ao objeto social.

**Parágrafo único.** Não constituindo o objeto social, a alienação ou a oneração de bens imóveis depende de autorização da maioria.

#### CLÁUSULA VII - DO BALANÇO PATRIMONIAL (art. 1.065, CC)

Ao término de cada exercício, em 31 de Dezembro, o administrador prestará contas justificadas de sua administração, procedendo à elaboração do inventário, do balanço patrimonial e do balanço de resultado econômico, cabendo ao empresário, os lucros ou perdas apuradas.

#### CLÁUSULA VIII - DECLARAÇÃO DE DESIMPEDIMENTO DE ADMINISTRADOR (art. 1.011, § 1º CC e art. 37, II da Lei nº 8.934 de 1994)

O Administrador declara, sob as penas da lei, de que não está impedido de exercer a administração da empresa, por lei especial, ou em virtude de condenação criminal, ou por se encontrar sob os efeitos dela, a pena que vede, ainda que temporariamente, o acesso a cargos públicos; ou por crime falimentar, de prevaricação, peita ou suborno, concussão, peculato, ou contra a economia popular, contra o sistema financeiro nacional, contra normas de defesa da concorrência, contra as relações de consumo, fé pública, ou a propriedade.

#### CLÁUSULA IX - DO PRÓ LABORE

Confira os dados do ato em: <https://selodigital.tjpb.jus.br> ou Consulte o Documento em: <https://azevedobastos.not.br/documento/161351703217382325059>



CARTÓRIO

Autenticação Digital Código: 161351703217382325059-2  
 Data: 17/03/2021 14:06:33  
 Valor Total do Ato: R\$ 4,66  
 Selo Digital Tipo Normal C: ALG67934-JM35;



CNJ: 06.870-0

**Cartório Azevedo Bastos**  
 Av. Presidente Epitácio Pessoa - 1145  
 Bairro dos Estados, João Pessoa - PB  
 (83) 3244-5404 - cartorio@azevedobastos.not.br  
<https://azevedobastos.not.br>

Váber Azevedo de M. Cavalcanti  
 Titular

TJPB



O presente documento digital foi conferido com o original e assinado digitalmente por DANILLO PINTO OLIVEIRA DE ALENCAR, em quarta-feira, 17 de março de 2021 14:59:58 GMT-03:00, CNS: 06.870-0 - 1º OFÍCIO DE REGISTRO CIVIL DAS PESSOAS NATURAIS E TABELIONATO DE NOTARIADO DE NOTAS/PB, nos termos da medida provisória N. 2.200-2 de 24 de agosto de 2001. Sua autenticidade deverá ser confirmada no endereço eletrônico [www.cenad.org.br/autenticidade](http://www.cenad.org.br/autenticidade). O presente documento digital pode ser convertido em papel por meio de autenticação no Tabelionato de Notas. Provedor nº 100/2020 CNJ - artigo 22.



## CONTRATO SOCIAL DE CONSTITUIÇÃO DE SOCIEDADE EMPRESÁRIA LIMITADA UNIPESSOAL

### HABITUS DIGITAL - COMERCIO E SERVIÇOS DE INFORMÁTICA LTDA

O sócio poderá, fixar uma retirada mensal, a título de pro labore para o sócio administrador, observadas as disposições regulamentares pertinentes.

#### CLÁUSULA X - DISTRIBUIÇÃO DE LUCROS

A sociedade poderá levantar balanços intermediários ou intercalares e distribuir os lucros evidenciados nos mesmos.

#### CLÁUSULA XI - DA RETIRADA OU FALECIMENTO DE SÓCIO

Retirando-se, falecendo ou interdito qualquer sócio, a sociedade continuará suas atividades com os herdeiros, sucessores e o incapaz, desde que autorizado legalmente. Não sendo possível ou inexistindo interesse destes ou do(s) sócio(s) remanescente(s) na continuidade da sociedade, esta será liquidada após a apuração do Balanço Patrimonial na data do evento. O resultado positivo ou negativo será distribuído ou suportado pelos sócios na proporção de suas quotas.

**Parágrafo único** - O mesmo procedimento será adotado em outros casos em que a sociedade se resolva em relação a seu sócio.

#### CLÁUSULA XII - DA CESSÃO DE QUOTAS

As quotas são indivisíveis e não poderão ser cedidas ou transferidas a terceiros sem o consentimento do outro sócio, a quem fica assegurado, em igualdade de condições e preço direito de preferência para a sua aquisição se postas à venda, formalizando, se realizada a cessão delas, a alteração contratual pertinente.

#### CLÁUSULA XIII - DA RESPONSABILIDADE

A responsabilidade de cada sócio é restrita ao valor das suas quotas, mas todos respondem solidariamente pela integralização do capital social.

#### CLÁUSULA XIV - PORTE EMPRESARIAL

Os sócios declaram que a sociedade se enquadra como Microempresa - ME, nos termos da Lei Complementar nº 123, de 14 de dezembro de 2006, e que não se enquadra em qualquer das hipóteses de exclusão relacionadas no § 4º do art. 3º da mencionada lei. (art. 3º, I, LC nº 123, de 2006)

#### CLÁUSULA XV - DO FORO

Fica eleito o Foro da Comarca de Cornélio Procópio - PR, para qualquer ação fundada neste contrato, renunciando-se a qualquer outro por muito especial que seja.

E por estarem em perfeito acordo, em tudo que neste instrumento particular foi lavrado, obrigam-se a cumprir o presente ato constitutivo, e assinam o presente instrumento em uma única via que será destinada ao registro e arquivamento na Junta Comercial do Estado do Paraná.

Cornélio Procópio - PR, 24 de fevereiro de 2021

\_\_\_\_\_  
ZENY LANDGRAF BUONO  
Sócio/Administrador

Confira os dados do ato em: <https://selodigital.tjpb.jus.br> ou Consulte o Documento em: <https://azevedobastos.not.br/documento/161351703217382325059>



CARTÓRIO

Autenticação Digital Código: 161351703217382325059-3  
Data: 17/03/2021 14:06:33  
Valor Total do Ato: R\$ 4,66  
Selo Digital Tipo Normal C: ALG67935-S3KC;



CNPJ: 06.870-0

**Cartório Azevedo Bastos**  
Av. Presidente Epitácio Pessoa - 1145  
Baixo dos Estado, João Pessoa - PB  
(83) 3244-5404 - [cartorio@azevedobastos.not.br](mailto:cartorio@azevedobastos.not.br)  
<https://azevedobastos.not.br>

Váiber Azevedo de M. Cavalcanti  
Titular

TJPB



O presente documento digital foi conferido com o original e assinado digitalmente por DANILLO PINTO OLIVEIRA DE ALENCAR, em quarta-feira, 17 de março de 2021 14:59:58 GMT-03:00, CNS: 06.870-0 - 1º OFÍCIO DE REGISTRO CIVIL DAS PESSOAS NATURAIS E TABELIONATO DE NOTAS/PB, nos termos da medida provisória N. 2.200-2 de 24 de agosto de 2001. Sua autenticidade deverá ser confirmada no endereço eletrônico [www.cenad.org.br/autenticidade](http://www.cenad.org.br/autenticidade). O presente documento digital pode ser convertido em papel por meio de autenticação no Tabelionato de Notas. Provimto nº 100/2020 CNJ - artigo 22.



## ASSINATURA ELETRÔNICA

Certificamos que o ato da empresa HABITUS DIGITAL - COMERCIO E SERVICOS DE INFORMATICA LTDA consta assinado digitalmente por:

IDENTIFICAÇÃO DO(S) ASSINANTE(S)	
CPF	Nome
66563364934	ZENY LANDGRAF BUONO



CERTIFICO O REGISTRO EM 26/02/2021 11:03 SOB Nº 41209768898.  
PROTOCOLO: 211053961 DE 26/02/2021.  
CÓDIGO DE VERIFICAÇÃO: 12101320246. CNPJ DA SEDE: 41010343000114.  
NIRE: 41209768898. COM EFEITOS DO REGISTRO EM: 24/02/2021.  
HABITUS DIGITAL - COMERCIO E SERVICOS DE INFORMATICA LTDA

LEANDRO MARCOS RAYSEL BISCAIA  
SECRETÁRIO-GERAL  
empresafacil.pr.gov.br

A validade deste documento, se impresso, fica sujeito à comprovação de sua autenticidade nos respectivos portais, informando seus respectivos códigos de verificação.

Confira os dados do ato em: <https://selodigital.tjpb.jus.br> ou Consulte o Documento em: <https://azevedobastos.not.br/documento/161351703217382325059>



CARTÓRIO

Autenticação Digital Código: 161351703217382325059-4  
Data: 17/03/2021 14:06:33  
Valor Total do Ato: R\$ 4,66  
Selo Digital Tipo Normal C: ALG67936-PLNY;



CNJ: 06.870-0

**Cartório Azevêdo Bastos**  
Av. Presidente Epitácio Pessoa - 1145  
Bairro dos Estados, João Pessoa - PB  
(83) 3244-5404 - [cartorio@azevedobastos.not.br](mailto:cartorio@azevedobastos.not.br)  
<https://azevedobastos.not.br>

Válber Azevêdo de M. Cavalcanti  
Titular

TJPB



O presente documento digital foi conferido com o original e assinado digitalmente por DANILLO PINTO OLIVEIRA DE ALENCAR, em quarta-feira, 17 de março de 2021 14:59:58 GMT-03:00, CNS: 06.870-0 - 1º OFÍCIO DE REGISTRO CIVIL DAS PESSOAS NATURAIS E TABELIONATO DE NOTAS/PB, nos termos da medida provisória N. 2.200-2 de 24 de agosto de 2001. Sua autenticidade deverá ser confirmada no endereço eletrônico [www.cenad.org.br/autenticidade](http://www.cenad.org.br/autenticidade). O presente documento digital pode ser convertido em papel por meio de autenticação no Tabelionato de Notas. Provimto nº 100/2020 CNJ - artigo 22.

**REPÚBLICA FEDERATIVA DO BRASIL**  
**ESTADO DA PARAÍBA**  
**CARTÓRIO AZEVEDO BASTOS**  
**FUNDADO EM 1888**  
**PRIMEIRO REGISTRO CIVIL DE NASCIMENTO E ÓBITOS E PRIVATIVO DE CASAMENTOS, INTERDIÇÕES E TUTELAS DA COMARCA DE JOÃO PESSOA**

Av. Eptácio Pessoa, 1145 Bairro dos Estados 58030-00, João Pessoa PB  
 Tel.: (83) 3244-5404 / Fax: (83) 3244-5484  
<http://www.azevedobastos.not.br>  
 E-mail: [cartorio@azevedobastos.not.br](mailto:cartorio@azevedobastos.not.br)



**DECLARAÇÃO DE SERVIÇO DE AUTENTICAÇÃO DIGITAL**

O Bel. Válber Azevêdo de Miranda Cavalcanti, Oficial do Primeiro Registro Civil de Nascimentos e Óbitos e Privativo de Casamentos, Interdições e Tutelas com atribuição de autenticar e reconhecer firmas da Comarca de João Pessoa Capital do Estado da Paraíba, em virtude de Lei, etc...

DECLARO ainda que, para garantir transparência e segurança jurídica de todos os atos oriundos da atividade Notarial e Registral no Estado da Paraíba, foi instituído pela Lei nº 10.132, de 06 de novembro de 2013, a aplicação obrigatória de um Selo Digital de Fiscalização Extrajudicial em todos os atos de notas de registro, composto de um código único (por exemplo: Selo Digital: ABC12345-X1X2) e dessa forma, cada autenticação processada pela nossa Serventia pode ser verificada e confirmada tantas vezes quanto for necessário através do site do Tribunal de Justiça do Estado da Paraíba, endereço <https://corregedoria.tjpb.jus.br/selo-digital/>.

A autenticação digital do documento faz prova de que, na data e hora em que ela foi realizada, a empresa Habitus Digital - Comercio e Servicos de Informatica Ltda tinha posse de um documento com as mesmas características que foram reproduzidas na cópia autenticada, sendo da empresa Habitus Digital - Comercio e Servicos de Informatica Ltda a responsabilidade, única e exclusiva, pela idoneidade do documento apresentado a este Cartório.

Nesse sentido, declaro que a Habitus Digital - Comercio e Servicos de Informatica Ltda assumiu, nos termos do artigo 8º, §1º, do Decreto nº 10.278/2020, que regulamentou o artigo 3º, inciso X, da Lei Federal nº 13.874/2019 e o artigo 2º-A da Lei Federal 12.682/2012, a responsabilidade pelo processo de digitalização dos documentos físicos, garantindo perante este Cartório e terceiros, a sua autoria e integridade.

De acordo com o disposto no artigo 2º-A, §7º, da Lei Federal nº 12.682/2012, o documento em anexo, identificado individualmente em cada Código de Autenticação Digital<sup>1</sup> ou na referida sequência, poderá ser reproduzido em papel ou em qualquer outro meio físico.

Esta DECLARAÇÃO foi emitida em **17/03/2021 15:51:14 (hora local)** através do sistema de autenticação digital do Cartório Azevedo Bastos, de acordo com o Art. 1º, 10º e seus §§ 1º e 2º da MP 2200/2001, como também, o documento eletrônico autenticado contendo o Certificado Digital do titular do Cartório Azevedo Bastos, poderá ser solicitado diretamente a empresa Habitus Digital - Comercio e Servicos de Informatica Ltda ou ao Cartório pelo endereço de e-mail [autentica@azevedobastos.not.br](mailto:autentica@azevedobastos.not.br) Para informações mais detalhadas deste ato, acesse o site <https://autdigital.azevedobastos.not.br> e informe o Código de Autenticação Digital

Esta Declaração é válida por **tempo indeterminado** e está disponível para consulta em nosso site.

<sup>1</sup>**Código de Autenticação Digital:** 161351703217382325059-1 a 161351703217382325059-4

<sup>2</sup>**Legislações Vigentes:** Lei Federal nº 8.935/94, Lei Federal nº 10.406/2002, Medida Provisória nº 2200/2001, Lei Federal nº 13.105/2015, Lei Estadual nº 8.721/2008, Lei Estadual nº 10.132/2013, Provimento CGJ N° 003/2014 e Provimento CNJ N° 100/2020.

referido é verdade, dou fé.

**CHAVE DIGITAL**

00005b1d734fd94f057f2d69fe6bc05b9fd9a7fab39107fe6b3fa99e4738282b22f7d05d70ee02d7b22a97a4667901039b6b53f1ce0c43bd62bae22512edde44fe840732891f3ed729ecf7ee0c14f084



Presidência da República  
 Casa Civil  
 Medida Provisória Nº 2.200-2,  
 de 24 de agosto de 2001.





# 1º TABELIONATO DE NOTAS

Adriana Manoelina Eduardo

Tabeliã de Notas

REPÚBLICA FEDERATIVA DO BRASIL  
CORNÉLIO PROCÓPIO  
ESTADO DO PARANÁ



Liv. 258 /Fls. 064/065



Procuração bastante que faz, "Habitus Digital - Comércio e Serviços de Informática Ltda" a Jose Luiz Buono, como abaixo se contém e declara:

**S**aiba **am** quantos este público instrumento de procuração bastante virem, que aos quatro (04) dias do mês de março do ano dois mil e vinte e um (2021), nesta cidade e Comarca de Cornélio Procópio, Estado do Paraná, neste Primeiro Tabelionato de Notas, perante mim, Escrevente e a Tabeliã de Notas que esta subscreve, compareceu como outorgante, "Habitus Digital - Comércio e Serviços de Informática Ltda", Sociedade Empresária Limitada, com sede na Rua Paulo Costa Pereira, 26, Jardim Veneza, nesta cidade de Cornélio Procópio, Estado do Paraná, inscrita no Cadastro Nacional da Pessoa Jurídica do Ministério da Fazenda sob número 41.010.343/0001-14, neste ato representada pela Sócia Administradora, Zeny Landgraf Buono, brasileira, casada, pensionista, filha de Benedito Landgraf e Maria Notti, natural de Cornélio Procópio - PR, nascida em 22 de maio de 1945, portadora da cédula de identidade registro geral sob nº 3.502.614-2 do Paraná, inscrita no cadastro de pessoas físicas sob nº 665.633.649-34, residente e domiciliada na Rua Paulo Costa Pereira, 26 Jardim Veneza, nesta Cidade de Cornélio Procópio, Estado do Paraná; Nos termos do Contrato Social de Constituição de Sociedade Empresária Limitada, registrado na Junta Comercial do Estado do Paraná sob Nire 41209768898 em 26/02/2021, que me foi apresentada em forma legal e se encontra arquivada neste Tabelionato de Notas sob nº 035/21, pasta 120 de Contratos Sociais e ainda a certidão simplificada expedida pela Junta Comercial do Paraná, arquivada sob numero 032/21 em pasta própria número 12. E sendo aí, me foi dito, por intermédio de sua representante legal que, por este público instrumento e na melhor forma de direito, nomeia e constitui seu bastante procurador, Jose Luiz Buono, brasileiro, comerciante, divorciado, natural de Ribeirão Preto - SP, nascido em 03 de abril de 1969, filho de Antonio Buono e Zeny Landgraf Buono, portador da cédula de identidade registro geral 3.502.751-3 do Paraná, inscrito no cadastro de pessoas físicas sob número 978.923.949-15, residente e domiciliado na Avenida Barão do Rio Branco, 160, nesta cidade de Cornélio Procópio, PR; quem confere poderes amplos e ilimitados, porém expressos e especiais, para onde com esta se apresentar, com a finalidade de administrar os negócios da Empresa, "Habitus Digital - Comércio e Serviços de Informática Ltda", praticando os seguintes atos:

a) gerir e administrar a mencionada firma, podendo firmar contratos de

BUL ALACDAS 375 L - CENTRO - FONE: (41) 75440011 - FAX: 35241223 - CORNÉLIO PROCÓPIO - PR

Confira os dados do ato em: <https://selodigital.tjpb.jus.br> ou Consulte o Documento em: <https://azevedobastos.not.br/documento/161351703213818324154>



CARTÓRIO

Autenticação Digital Código: 161351703213818324154-1  
Data: 17/03/2021 14:06:31  
Valor Total do Ato: R\$ 4,66  
Selo Digital Tipo Normal C: ALG67929-3V5U;



CNU: 06.870-0

**Cartório Azevêdo Bastos**  
Av. Presidente Epitácio Pessoa - 1145  
Bairro dos Estados, João Pessoa - PB  
(83) 3244-5404 - cartorio@azevedobastos.not.br  
<https://azevedobastos.not.br>

Válber Azevêdo de M. Cavalcanti  
Titular

TJPB



O presente documento digital foi conferido com o original e assinado digitalmente por DANILLO PINTO OLIVEIRA DE ALENCAR, em quarta-feira, 17 de março de 2021 14:59:58 GMT-03:00; CNS: 06.870-0 - 1º OFÍCIO DE REGISTRO CIVIL DAS PESSOAS NATURAIS E TABELIONATO DE NOTAS/PB, nos termos da medida provisória N. 2.200-2 de 24 de agosto de 2001. Sua autenticidade deverá ser confirmada no endereço eletrônico [www.cenad.org.br/autenticidade](http://www.cenad.org.br/autenticidade). O presente documento digital pode ser convertido em papel por meio de autenticação no Tabelionato de Notas. Provimento nº 100/2020 CNJ - artigo 22.

qualquer natureza, inclusive de prestação de serviços, relativos a atividade econômica da pessoa jurídica outorgante, estabelecendo preço, prazo, cláusulas e condições de pagamento, receber importâncias, passar recibos, dar quitação, emitir, endossar, aceitar, assinar e quitar duplicatas, cheques, notas promissórias, assinar contratos de câmbio, importação e exportação, inclusive certificados de veículos, para o que a outorgante lhe concede os poderes constantes da cláusula "Ad-Negotia" escalar serviços, liquidar seguros nos casos de acidente, transigir receber, passar recibos e dar quitacoes, satisfazer todas as exigências legais perante as repartições e poderes públicos, requerer e assinar o que julgar conveniente junto A Diretoria do Serviço de Transito, alterar os horários, itinerários, inclusão ou substituição de carros, pagar taxas e emolumentos, em suma, resolver qualquer assunto de interesse da Empresa outorgante, inclusive adquirir e dispor dos seus veículos, inclusive participar de processo de licitação, pregão eletrônico, prestando declarações, firmando compromissos e tudo mais necessário; **b) contratar empregados**, ajustar funções e salários, assinar carteiras, contratos, rescisão e homologação de contratos de trabalho, dispensá-los, fazer pagamentos e indenizações, assinando toda a documentação de natureza trabalhista; **c) defender todos os direitos e interesses** da empresa outorgante perante qualquer foro, instância ou tribunal, bem como perante qualquer repartição pública, sem distinção, podendo, para tanto, contratar advogados, outorgando-lhes os poderes constantes da cláusula "Ad-Judicia" com o fim especial de nomear advogados representando a empresa em juízo ou fora dele, e os mais especiais possíveis, acompanhar quaisquer processos de interesse da empresa outorgante que estejam em trâmite, prestar declarações, comparecer em audiências; **d) representar a empresa outorgante perante quaisquer bancos, entidades de crédito, instituições financeiras e Cooperativas de Crédito de qualquer natureza,** podendo abrir, movimentar e encerrar contas correntes, cadernetas de poupança e outras aplicações financeiras, fazer depósitos, sacar importâncias, inclusive juros e correções, efetuar resgates de aplicações financeiras, efetuar saques em contas correntes e poupança, movimentar contas com cartão eletrônico, emitir, aceitar, endossar e assinar, avalizar, descontar e quitar cheques, notas promissórias, duplicatas, letras de câmbio, faturas, títulos de crédito e outros títulos que representem valor a ordem, emitir título de crédito e exportação, emitir título de crédito comercial, emitir título de crédito industrial, caucionar títulos, requisitar e retirar talões de cheques e cartão eletrônico, receber quantias de qualquer procedência, passar recibos e dar quitação, solicitar saldos e extratos de contas, renovar cadastros, cadastrar, alterar e desbloquear senhas, baixar e cancelar cheques, efetuar transferências e pagamentos por qualquer meio, sustar e contraordenar cheques, retirar cheques devolvidos, emitir títulos de crédito de qualquer natureza; assinar os referidos contratos de abertura de crédito, acertando valores, taxas, tempo, comissão e juros, estipular cláusulas e condições, autorizar débito em conta relativo a operações, utilizar o crédito aberto na forma e condições que forem ajustados, assinar menções adicionais, aditivos de qualquer espécie, inclusive assinar contratos de câmbio, importação e exportação, receber citação, intimação e notificação em procedimentos judiciais e extrajudiciais, e o que mais for necessário junto aos bancos; **e) representar a Empresa outorgante perante qualquer repartição pública ou particular**, seja federal, estadual ou municipal, entidade autárquica e

Confira os dados do ato em: <https://selodigital.tjpb.jus.br> ou Consulte o Documento em: <https://azevedobastos.not.br/documento/161351703213818324154>



CARTÓRIO

Autenticação Digital Código: 161351703213818324154-2  
Data: 17/03/2021 14:06:32  
Valor Total do Ato: R\$ 4,66  
Selo Digital Tipo Normal C: ALG67930-U78A;



CNPJ: 06.870-0

**Cartório Azevedo Bastos**  
Av. Presidente Epitácio Pessoa - 1145  
Bairro dos Estados, João Pessoa - PB  
(83) 3244-5404 - cartorio@azevedobastos.not.br  
<https://azevedobastos.not.br>

  
Valber Azevedo de M. Cavalcanti  
Titular

TJPB





# 1º TABELIONATO DE NOTAS

Adriana Manoelina Eduardo

Tabelião de Notas

REPÚBLICA FEDERATIVA DO BRASIL  
CORNÉLIO PROCÓPIO  
ESTADO DO PARANÁ

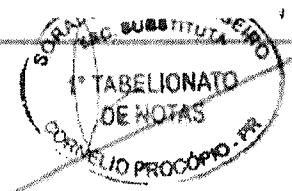

Liv. 258 /Fls. 064/065

paraestatal, inclusive o INSS, Ministério do Trabalho, Vara do Trabalho, Junta de Conciliação e Julgamento, Secretaria da Receita Federal do Ministério da Fazenda, Agências de Rendas Estadual, Cooperativas, Associações e Sindicatos, Correios e Telégrafos, Polícia Federal, alfândegas, Instituto Nacional de Colonização e Reforma Agrária - INCRA, DETRAN, podendo endossar certificados e fazer transferências, representar perante a Junta Comercial do Estado do Paraná, para o fim específico de alterar, baixar e constituir empresa LTDA, Individual e Eireli, requerendo e assinando documentos, inclusive cadastros, certidões, baixas e cancelamentos, alteração e transformação contratual, estabelecendo cláusulas, condições, tempo e obrigações, assinar toda a documentação fiscal da outorgante, fazer declaração do imposto de renda, preencher e assinar os formulários, receber notificação, citação de qualquer natureza, assinando toda a documentação fiscal, receber restituição; **f) vender ou comprar veículos**, pelo preço e condições que ajustar, inclusive veículos que estiverem alienados, assumindo compromisso pelos pagamentos junto a financiadora competente, requerer liberação, podendo representá-la junto ao **"Detran - Departamento de Trânsito"** ou outra repartição competente, bem como estabelecimentos bancários e instituições financeiras, em quaisquer de seus departamentos e repartições, receber o preço contratado, dar quitação, assinar contratos de financiamento de veículos, transferência de alienação fiduciária ou de outra natureza, sub-rogar dívidas, transferir dívidas de veículos alienados, preencher e assinar recibos de venda de veículo, declaração de venda ou de qualquer natureza, solicitando e fornecendo informações e dados, requerendo segunda via e demais documentos correspondentes; representar em Tabelionatos de notas para reconhecimentos de firmas assinando o que preciso for para tais finalidades, **podendo enfim**, dito procurador, em quaisquer dos casos e para dar cabal e fiel desempenho ao presente mandato, praticar todos os atos permitidos em direito e que se fizerem necessários, inclusive desistir, transigir, firmar compromissos, fazer acordos, o que tudo dará a firma outorgante por bom, firme e valioso, como se presente fosse, **reservando para si os mesmos poderes, ficando contudo vedado o seu substabelecimento.** / **Das demais declarações do outorgante e outorgado:** O nome e qualificação do procurador e os demais elementos desse mandato foram fornecidos e confirmados pelo outorgante que se responsabiliza integralmente por qualquer equívoco. O outorgante anteriormente qualificado, declara: a) que assume toda a responsabilidade civil e criminal pelos documentos apresentados bem como pela veracidade das declarações aqui prestadas, ciente de que qualquer declaração falsa importa nas sanções qualquer responsabilidade disso decorrente. b) que conferi e corrige os poderes, suas qualificações e do mandatário, objeto, prazo, possibilidade ou vedação de substabelecimento e todas as demais cláusulas principais e adjacentes, estando tudo em

O presente documento digital foi conferido com o original e assinado digitalmente por DANILLO PINTO OLIVEIRA DE ALENCAR, em quarta-feira, 17 de março de 2021 14:59:58 GMT-03:00, CNS: 06.870-0 - 1º OFÍCIO DE REGISTRO CIVIL DAS PESSOAS NATURAIS E TABELIONATO DE NOTAS/PB, nos termos da medida provisória N. 2.200-2 de 24 de agosto de 2001. Sua autenticidade deverá ser confirmada no endereço eletrônico [www.cenad.org.br/autenticidade](http://www.cenad.org.br/autenticidade). O presente documento digital pode ser convertido em papel por meio de autenticação no Tabelionato de Notas. Provimto nº 100/2020 CNJ - artigo 22.

NIL ALACDAS NA ELCONTEP 4048048 14787242011 WHATS:0016584076487 00 11223 00 CORNÉLIO PROCÓPIO PR

Confira os dados do ato em: <https://selodigital.tjpb.jus.br> ou Consulte o Documento em: <https://azevedobastos.not.br/documento/161351703213818324154>



CARTÓRIO

Autenticação Digital Código: 161351703213818324154-3  
 Data: 17/03/2021 14:06:32  
 Valor Total do Ato: R\$ 4,66  
 Selo Digital Tipo Normal C: ALG67931-563J;



CNPJ: 06.870-0

**Cartório Azevêdo Bastos**  
 Av. Presidente Epiplácio Pessoa - 1145  
 Bairro dos Estado, João Pessoa - PB  
 (83) 3244-5404 - cartorio@azevedobastos.not.br  
<https://azevedobastos.not.br>

Válber Azevêdo de M. Cavalcanti  
 Titular

TJ/PB



conformidade com a sua solicitação, responsabilizando-se por qualquer equívoco, tendo sido alertado de que não serão corrigidos erros materiais deste ato, decorrentes de declarações do mesmo. Que o procurador mandatário ao utilizar este instrumento deverá se pautar em postulados de probidade, correção e boa fé, sendo que o mesmo responderá por eventuais faltas ou excesso cometidos na forma prevista no Código Civil. O outorgante declara, sob as penas da Lei, assumir a decorrente responsabilidade civil e criminal pelas declarações e informações prestadas, inclusive pela veracidade dos documentos apresentados, ciente das sanções previstas no art. 299 do CP; Artigo 83/88 da lei 13.146/2015 - Estatuto da Pessoa com Deficiência; de modo a isentar este serviço notarial por qualquer responsabilidade nesse sentido/.....

**A presente procuração** está protocolada nos termos do Art. 676 do Código de Normas Foro Extrajudicial da Corregedoria Geral da Justiça, Provimento 249 atualizado até o provimento nº 270/2017./.....

**Guia de Recolhimento do FUNREJUS:** certifico e dou fé, que a guia do recolhimento do FUNREJUS, sob nº 14000000006641063 no valor de R\$ 20,87 será recolhida, de conformidade com a Lei Dezoito mil, quatrocentos e quinze (18.415) de vinte e nove de dezembro do ano de dois mil e quatorze (29/12/2014), referente a procuração pública sem acréscimo de outorgante ou outorgado./ .....

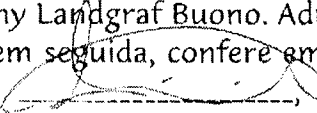
**E, de como assim disse, do que dou fé, e me pediu, lhe lavrei este instrumento,** que depois de lido e achado conforme, aceita e assina declarando que dispensa a presença e assinatura das testemunhas, nos termos do Art. 676 do Código de Normas Foro Extrajudicial da Corregedoria Geral da Justiça, Provimento 249 atualizado até o provimento nº 270/2017. Ato protocolado sob nº 88/2021, em 04/03/2021. Eu, (a.) Thatielly Fernanda Amadeus de Paula, Escrevente, que a digitei. Eu, (a.) Adriana Manoelina Eduardo, Tabeliã que a subscrevo e dou fé. Emolumentos: R\$83,46(VRC 384,62), Funrejus: R\$20,87, Selo: R\$1,80, Outorgante/Outorgado Adicional: Não incide, FUNDEP: R\$4,17, ISSQN: R\$4,17. Selo Digital Nº 0183344PRAA0000000007221Q . Cornélio Procópio-PR, 04 de março de 2021. (aa.) Habitus Digital - Comercio e Serviços de Informatica Ltda, Zeny Landgraf Buono. Adriana Manoelina Eduardo, Tabeliã. Nada mais. Traslada em seguida, confere em tudo com o original, ao qual me reporto e dou fé. Eu, , Soraia Regina da Silva Ribeiro, Escrevente Substituta, que a trasladei, conferi, subscrevo, dou fé e assino em público e raso.

Cornélio Procópio-PR, 04 de março de 2021

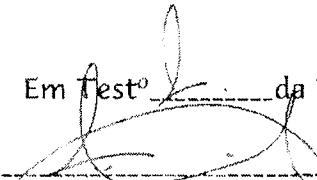

Em Test<sup>o</sup> da Verdade

  
Soraia Regina da Silva Ribeiro  
Escrevente Substituta



0183344TRAA00000000176218

Confira os dados do ato em: <https://selodigital.tjpb.jus.br> ou Consulte o Documento em: <https://azevedobastos.not.br/documento/161351703213818324154>



CARTÓRIO

Autenticação Digital Código: 161351703213818324154-4  
Data: 17/03/2021 14:06:32  
Valor Total do Ato: R\$ 4,66  
Selo Digital Tipo Normal C: ALG67932-Y0WH;



CNJ: 06.870-9

**Cartório Azevêdo Bastos**  
Av. Presidente Epitácio Pessoa - 1145  
Bairro dos Estados, João Pessoa - PB  
(83) 3244-5404 - cartorio@azevedobastos.not.br  
<https://azevedobastos.not.br>

  
Válber Azevêdo de M. Cavalcanti  
Titular

TJPB



O presente documento digital foi conferido com o original e assinado digitalmente por DANILLO PINTO OLIVEIRA DE ALENCAR, em quarta-feira, 17 de março de 2021 14:59:58 GMT-03:00, CNS: 06.870-0 - 1º OFÍCIO DE REGISTRO CIVIL DAS PESSOAS NATURAIS E TABELIONATO DE NOTAS/PB, nos termos da medida provisória N. 2.200-2 de 24 de agosto de 2001. Sua autenticidade deverá ser confirmada no endereço eletrônico [www.cenad.org.br/autenticidade](http://www.cenad.org.br/autenticidade). O presente documento digital pode ser convertido em papel por meio de autenticação no Tabelionato de Notas. Provimento nº 100/2020 CNJ - artigo 22.

REPÚBLICA FEDERATIVA DO BRASIL  
ESTADO DA PARAÍBA  
CARTÓRIO AZEVEDO BASTOS  
FUNDADO EM 1888  
PRIMEIRO REGISTRO CIVIL DE NASCIMENTO E ÓBITOS E PRIVATIVO DE CASAMENTOS, INTERDIÇÕES E TUTELAS DA COMARCA DE JOÃO PESSOA

Av. Epitácio Pessoa, 1145 Bairro dos Estados 58030-00, João Pessoa PB  
Tel.: (83) 3244-5404 / Fax: (83) 3244-5484  
<http://www.azevedobastos.not.br>  
E-mail: [cartorio@azevedobastos.not.br](mailto:cartorio@azevedobastos.not.br)



## DECLARAÇÃO DE SERVIÇO DE AUTENTICAÇÃO DIGITAL

O Bel. Válber Azevêdo de Miranda Cavalcanti, Oficial do Primeiro Registro Civil de Nascimentos e Óbitos e Privativo de Casamentos, Interdições e Tutelas com atribuição de autenticar e reconhecer firmas da Comarca de João Pessoa Capital do Estado da Paraíba, em virtude de Lei, etc...

DECLARO ainda que, para garantir transparência e segurança jurídica de todos os atos oriundos da atividade Notarial e Registral no Estado da Paraíba, foi instituído pela Lei Nº 10.132, de 06 de novembro de 2013, a aplicação obrigatória de um Selo Digital de Fiscalização Extrajudicial em todos os atos de notas registrais, composto de um código único (por exemplo: Selo Digital: ABC12345-X1X2) e dessa forma, cada autenticação processada pela nossa Serventia pode ser verificada e confirmada tantas vezes quanto for necessário através do site do Tribunal de Justiça do Estado da Paraíba, endereço <https://corregedoria.tjpb.jus.br/selo-digital/>.

A autenticação digital do documento faz prova de que, na data e hora em que ela foi realizada, a empresa Habitus Digital - Comercio e Servicos de Informatica Ltda tinha posse de um documento com as mesmas características que foram reproduzidas na cópia autenticada, sendo da empresa Habitus Digital - Comercio e Servicos de Informatica Ltda a responsabilidade, única e exclusiva, pela idoneidade do documento apresentado a este Cartório.

Nesse sentido, declaro que a Habitus Digital - Comercio e Servicos de Informatica Ltda assumiu, nos termos do artigo 8º, §1º, do Decreto nº 10.278/2020, que regulamentou o artigo 3º, inciso X, da Lei Federal nº 13.874/2019 e o artigo 2º-A da Lei Federal 12.682/2012, a responsabilidade pelo processo de digitalização dos documentos físicos, garantindo perante este Cartório e terceiros, a sua autoria e integridade.

De acordo com o disposto no artigo 2º-A, §7º, da Lei Federal nº 12.682/2012, o documento em anexo, identificado individualmente em cada Código de Autenticação Digital ou na referida sequência, poderá ser reproduzido em papel ou em qualquer outro meio físico.

Esta DECLARAÇÃO foi emitida em **17/03/2021 15:52:42 (hora local)** através do sistema de autenticação digital do Cartório Azevedo Bastos, de acordo com o Art. 1º, 10º e seus §§ 1º e 2º da MP 2200/2001, como também, o documento eletrônico autenticado contendo o Certificado Digital do titular do Cartório Azevedo Bastos, poderá ser solicitado diretamente a empresa Habitus Digital - Comercio e Servicos de Informatica Ltda ou ao Cartório pelo endereço de e-mail [autentica@azevedobastos.not.br](mailto:autentica@azevedobastos.not.br) Para informações mais detalhadas deste ato, acesse o site <https://autdigital.azevedobastos.not.br> e informe o Código de Autenticação Digital

Esta Declaração é válida por **tempo indeterminado** e está disponível para consulta em nosso site.

**1Código de Autenticação Digital:** 161351703213818324154-1 a 161351703213818324154-4

**2Legislações Vigentes:** Lei Federal nº 8.935/94, Lei Federal nº 10.406/2002, Medida Provisória nº 2200/2001, Lei Federal nº 13.105/2015, Lei Estadual nº 8.721/2008, Lei Estadual nº 10.132/2013, Provimento CGJ Nº 003/2014 e Provimento CNJ Nº 100/2020.

referido é verdade, dou fé.

## CHAVE DIGITAL

00005b1d734fd94f057f2d69fe6bc05b9fd9a7fab39107fe6b3fa99e4738282b99ec4999351ca0b4ec4c0f90fd6436bc2eb342f435606de0154dab84a9fbae6fe84073  
2891f3ed729ecf7ee0c14f084



Presidência da República  
Casa Civil  
Medida Provisória Nº 2.200-2,  
de 24 de agosto de 2001.







**REPÚBLICA FEDERATIVA DO BRASIL**  
**ESTADO DA PARAÍBA**  
**CARTÓRIO AZEVEDO BASTOS**  
**FUNDADO EM 1888**  
**PRIMEIRO REGISTRO CIVIL DE NASCIMENTO E ÓBITOS E PRIVATIVO DE CASAMENTOS, INTERDIÇÕES E TUTELAS DA COMARCA DE JOÃO PESSOA**

Av. Epitácio Pessoa, 1145 Bairro dos Estados 58030-00, João Pessoa PB  
 Tel.: (83) 3244-5404 / Fax: (83) 3244-5484  
<http://www.azevedobastos.not.br>  
 E-mail: [cartorio@azevedobastos.not.br](mailto:cartorio@azevedobastos.not.br)



**DECLARAÇÃO DE SERVIÇO DE AUTENTICAÇÃO DIGITAL**

O Bel. Válber Azevêdo de Miranda Cavalcanti, Oficial do Primeiro Registro Civil de Nascimentos e Óbitos e Privativo de Casamentos, Interdições e Tutelas com atribuição de autenticar e reconhecer firmas da Comarca de João Pessoa Capital do Estado da Paraíba, em virtude de Lei, etc..

DECLARO ainda que, para garantir transparência e segurança jurídica de todos os atos oriundos da atividade Notarial e Registral no Estado da Paraíba, foi instituído pela Lei Nº 10.132, de 06 de novembro de 2013, a aplicação obrigatória de um Selo Digital de Fiscalização Extrajudicial em todos os atos de notas registrais, composto de um código único (por exemplo: Selo Digital: ABC12345-X1X2) e dessa forma, cada autenticação processada pela nossa Serventia pode ser verificada e confirmada tantas vezes quanto for necessário através do site do Tribunal de Justiça do Estado da Paraíba, endereço <https://corregedoria.tjpb.jus.br/selo-digital/>.

A autenticação digital do documento faz prova de que, na data e hora em que ela foi realizada, a empresa Habitus Digital - Comercio e Servicos de Informatica Ltda tinha posse de um documento com as mesmas características que foram reproduzidas na cópia autenticada, sendo da empresa Habitus Digital - Comercio e Servicos de Informatica Ltda a responsabilidade, única e exclusiva, pela idoneidade do documento apresentado a este Cartório.

Nesse sentido, declaro que a Habitus Digital - Comercio e Servicos de Informatica Ltda assumiu, nos termos do artigo 8º, §1º, do Decreto nº 10.278/2020, que regulamentou o artigo 3º, inciso X, da Lei Federal nº 13.874/2019 e o artigo 2º-A da Lei Federal 12.682/2012, a responsabilidade pelo processo de digitalização dos documentos físicos, garantindo perante este Cartório e terceiros, a sua autoria e integridade.

De acordo com o disposto no artigo 2º-A, §7º, da Lei Federal nº 12.682/2012, o documento em anexo, identificado individualmente em cada Código de Autenticação Digital<sup>1</sup> ou na referida sequência, poderá ser reproduzido em papel ou em qualquer outro meio físico.

Esta DECLARAÇÃO foi emitida em **17/03/2021 15:53:58 (hora local)** através do sistema de autenticação digital do Cartório Azevedo Bastos, de acordo com o Art. 1º, 10º e seus §§ 1º e 2º da MP 2200/2001, como também, o documento eletrônico autenticado contendo o Certificado Digital do titular do Cartório Azevedo Bastos, poderá ser solicitado diretamente a empresa Habitus Digital - Comercio e Servicos de Informatica Ltda ou ao Cartório pelo endereço de e-mail [autentica@azevedobastos.not.br](mailto:autentica@azevedobastos.not.br) Para informações mais detalhadas deste ato, acesse o site <https://autdigital.azevedobastos.not.br> e informe o Código de Autenticação Digital

Esta Declaração é válida por **tempo indeterminado** e está disponível para consulta em nosso site.

<sup>1</sup>**Código de Autenticação Digital:** 161351703218134994506-1

<sup>2</sup>**Legislações Vigentes:** Lei Federal nº 8.935/94, Lei Federal nº 10.406/2002, Medida Provisória nº 2200/2001, Lei Federal nº 13.105/2015, Lei Estadual nº 8.721/2008, Lei Estadual nº 10.132/2013, Provimento CGJ Nº 003/2014 e Provimento CNJ Nº 100/2020.

referido é verdade, dou fé.

**CHAVE DIGITAL**

00005b1d734fd94f057f2d69fe6bc05b9fd9a7fab39107fe6b3fa99e4738282bf2d474a6b24a7526c0ec095cf54630da19e909d5a642d7008c6bdbfd79687702fe8407  
 32891f3ed729ecf7ee0c14f084



Presidência da República  
 Casa Civil  
 Medida Provisória Nº 2.200-2,  
 de 24 de agosto de 2001.





# REPÚBLICA FEDERATIVA DO BRASIL

## CADASTRO NACIONAL DA PESSOA JURÍDICA

NÚMERO DE INSCRIÇÃO <b>41.010.343/0001-14</b> MATRIZ	COMPROVANTE DE INSCRIÇÃO E DE SITUAÇÃO CADASTRAL	DATA DE ABERTURA <b>26/02/2021</b>
--	---	---------------------------------------

NOME EMPRESARIAL <b>HABITUS DIGITAL - COMERCIO E SERVICOS DE INFORMATICA LTDA</b>
--

TÍTULO DO ESTABELECIMENTO (NOME DE FANTASIA) <b>HABITUS DIGITAL</b>	PORTE <b>ME</b>
--	--------------------

CÓDIGO E DESCRIÇÃO DA ATIVIDADE ECONÔMICA PRINCIPAL <b>46.51-6-01 - Comércio atacadista de equipamentos de informática (Dispensada *)</b>
--

CÓDIGO E DESCRIÇÃO DAS ATIVIDADES ECONÔMICAS SECUNDÁRIAS <b>26.21-3-00 - Fabricação de equipamentos de informática</b> <b>26.22-1-00 - Fabricação de periféricos para equipamentos de informática</b> <b>46.49-4-02 - Comércio atacadista de aparelhos eletrônicos de uso pessoal e doméstico</b> <b>46.51-6-02 - Comércio atacadista de suprimentos para informática (Dispensada *)</b> <b>47.51-2-01 - Comércio varejista especializado de equipamentos e suprimentos de informática (Dispensada *)</b> <b>47.51-2-02 - Recarga de cartuchos para equipamentos de informática (Dispensada *)</b> <b>47.52-1-00 - Comércio varejista especializado de equipamentos de telefonia e comunicação (Dispensada *)</b> <b>47.53-9-00 - Comércio varejista especializado de eletrodomésticos e equipamentos de áudio e vídeo (Dispensada *)</b> <b>47.54-7-01 - Comércio varejista de móveis (Dispensada *)</b> <b>47.54-7-03 - Comércio varejista de artigos de iluminação (Dispensada *)</b> <b>47.57-1-00 - Comércio varejista especializado de peças e acessórios para aparelhos eletroeletrônicos para uso doméstico, exceto informática e comunicação (Dispensada *)</b> <b>62.04-0-00 - Consultoria em tecnologia da informação (Dispensada *)</b> <b>62.09-1-00 - Suporte técnico, manutenção e outros serviços em tecnologia da informação (Dispensada *)</b> <b>85.99-6-03 - Treinamento em informática (Dispensada *)</b> <b>95.11-8-00 - Reparação e manutenção de computadores e de equipamentos periféricos (Dispensada *)</b> <b>95.21-5-00 - Reparação e manutenção de equipamentos eletroeletrônicos de uso pessoal e doméstico (Dispensada *)</b>
---

CÓDIGO E DESCRIÇÃO DA NATUREZA JURÍDICA <b>206-2 - Sociedade Empresária Limitada</b>
---

LOGRADOURO <b>R PAULO COSTA PEREIRA</b>	NÚMERO <b>26</b>	COMPLEMENTO <b>*****</b>
--	---------------------	-----------------------------

CEP <b>86.300-000</b>	BAIRRO/DISTRITO <b>JARDIM VENEZA</b>	MUNICÍPIO <b>CORNELIO PROCOPIO</b>	UF <b>PR</b>
--------------------------	---	---------------------------------------	-----------------

ENDEREÇO ELETRÔNICO <b>AGAESSEA@GMAIL.COM</b>	TELEFONE <b>(43) 3523-1992/ (43) 9929-8101</b>
--	---

ENTE FEDERATIVO RESPONSÁVEL (EFR) <b>*****</b>
---

SITUAÇÃO CADASTRAL <b>ATIVA</b>	DATA DA SITUAÇÃO CADASTRAL <b>26/02/2021</b>
------------------------------------	---

MOTIVO DE SITUAÇÃO CADASTRAL
------------------------------

SITUAÇÃO ESPECIAL <b>*****</b>	DATA DA SITUAÇÃO ESPECIAL <b>*****</b>
-----------------------------------	---

(\*) A dispensa de alvarás e licenças é direito do empreendedor que atende aos requisitos constantes na Resolução CGSIM nº 51, de 11 de junho de 2019, ou da legislação própria encaminhada ao CGSIM pelos entes federativos, não tendo a Receita Federal qualquer responsabilidade quanto às atividades dispensadas.

Aprovado pela Instrução Normativa RFB nº 1.863, de 27 de dezembro de 2018.

Emitido no dia **17/10/2021** às **09:29:45** (data e hora de Brasília).

Página: 1/1



RECEITA ESTADUAL



## Comprovante de Inscrição Cadastral - CICAD

<b>Inscrição no CAD/ICMS</b>	<b>Inscrição CNPJ</b>	<b>Início das Atividades</b>
<b>90882441-57</b>	<b>41.010.343/0001-14</b>	<b>02/2021</b>

### Empresa / Estabelecimento

Nome Empresarial **HABITUS DIGITAL - COMERCIO E SERVICOS DE INFORMATICA LTDA**  
 Título do Estabelecimento **HABITUS DIGITAL**  
 Endereço do Estabelecimento **RUA PAULO COSTA PEREIRA, 26 - JARDIM VENEZA - CEP 86300-000**  
**FONE: (43) 99161-0101**  
 Município de Instalação **CORNELIO PROCOPIO - PR, DESDE 02/2021**  
**( Estabelecimento Matriz )**

### Qualificação

Situação Atual **ATIVO - SIMPLES NACIONAL / SIMPLES NACIONAL - DIA 03 DO MES+2, DESDE 06/2021**

Natureza Jurídica **206-2 - SOCIEDADE EMPRESÁRIA LTDA**

Atividade Econômica Principal do Estabelecimento **4651-6/01 - COMERCIO ATACADISTA DE EQUIPAMENTOS DE INFORMATICA**

Atividade(s) Econômica(s) Secundária(s) do Estabelecimento

- 2621-3/00 - FABRICACAO DE EQUIPAMENTOS DE INFORMATICA**
- 2622-1/00 - FABRICACAO DE PERIFERICOS PARA EQUIPAMENTOS DE INFORMATICA**
- 4649-4/02 - COMERCIO ATACADISTA DE APARELHOS ELETRONICOS DE USO PESSOAL E DOMESTICO**
- 4651-6/02 - COMERCIO ATACADISTA DE SUPRIMENTOS PARA INFORMATICA**
- 4751-2/01 - COMERCIO VAREJISTA ESPECIALIZADO DE EQUIPAMENTOS E SUPRIMENTOS DE INFORMATICA**
- 4751-2/02 - RECARGA DE CARTUCHOS PARA EQUIPAMENTOS DE INFORMATICA**
- 4752-1/00 - COMERCIO VAREJISTA ESPECIALIZADO DE EQUIPAMENTOS DE TELEFONIA E COMUNICACAO**
- 4753-9/00 - COMERCIO VAREJISTA ESPECIALIZADO DE ELETRODOMESTICOS E EQUIPAMENTOS DE AUDIO E VIDEO**
- 4754-7/01 - COMERCIO VAREJISTA DE MOVEIS**
- 4754-7/03 - COMERCIO VAREJISTA DE ARTIGOS DE ILUMINACAO**
- 4757-1/00 - COMERCIO VAREJISTA ESPECIALIZADO DE PECAS E ACESSORIOS PARA APARELHOS ELETROELETRONICOS PARA USO DOMESTICO, EXCETO INFORMATICA E COMUNICAC**
- 6204-0/00 - CONSULTORIA EM TECNOLOGIA DA INFORMACAO**
- 6209-1/00 - SUPORTE TECNICO, MANUTENCAO E OUTROS SERVICOS EM TECNOLOGIA DA INFORMACAO**
- 9511-8/00 - REPARACAO E MANUTENCAO DE COMPUTADORES E DE EQUIPAMENTOS PERIFERICOS**

### Quadro Societário

Tipo	Inscrição	Nome Completo / Nome Empresarial	Qualificação
CPF	<b>665.633.649-34</b>	<b>ZENY LANDGRAF BUONO</b>	<b>SÓCIO-ADMINISTRADOR</b>

Este CICAD tem validade até 12/11/2021.



Estado do Paraná  
 Secretaria de Estado da Fazenda  
 Receita Estadual do Paraná

**CAD/ICMS Nº 90882441-57**

Emitido Eletronicamente via Internet  
**13/10/2021 17:02:00**

Dados transmitidos de forma segura  
 Tecnologia CELEPAR

Os dados cadastrais deste estabelecimento poderão ser confirmados via Internet [www.fazenda.pr.gov.br](http://www.fazenda.pr.gov.br)

*Handwritten signature or initials*

*Handwritten mark*



Estado do Paraná  
Secretaria de Estado da Fazenda  
Receita Estadual do Paraná

## Certidão Negativa

de Débitos Tributários e de Dívida Ativa Estadual  
Nº 024468653-31

Certidão fornecida para o CNPJ/MF: **41.010.343/0001-14**

Nome: **HABITUS DIGITAL - COMERCIO E SERVICOS DE INFORMATICA LTDA**

Ressalvado o direito da Fazenda Pública Estadual inscrever e cobrar débitos ainda não registrados ou que venham a ser apurados, certificamos que, verificando os registros da Secretaria de Estado da Fazenda, constatamos não existir pendências em nome do contribuinte acima identificado, nesta data.

Obs.: Esta Certidão engloba todos os estabelecimentos da empresa e refere-se a débitos de natureza tributária e não tributária, bem como ao descumprimento de obrigações tributárias acessórias.

**Válida até 01/11/2021 - Fornecimento Gratuito**

A autenticidade desta certidão deverá ser confirmada via Internet  
[www.fazenda.pr.gov.br](http://www.fazenda.pr.gov.br)

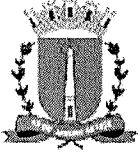

Paraná  
PREFEITURA MUNICIPAL DE CORNÉLIO PROCÓPIO  
SECRETARIA DE FINANÇAS

Data: 25/09/2021 13h52min

Número	Validade
8445	25/10/2021

## CERTIDÃO NEGATIVA DE DÉBITOS

Nome / Razão Social \_\_\_\_\_

HABITUS DIGITAL - COMÉRCIO E SERVIÇOS DE INFORMÁTICA LTDA. CNPJ: 41010343000114

Aviso \_\_\_\_\_

Sem débitos pendentes até a presente data.

Comprovação Junto à \_\_\_\_\_

Finalidade \_\_\_\_\_

Prefeituras

Licitações

Mensagem \_\_\_\_\_

Certificamos que até a presente data não constam débitos tributários relativo ao cadastro econômico com a localização abaixo descrita.

A Fazenda Municipal se reserva o direito de cobrar débitos que venham a ser constatados, mesmo se referentes a períodos compreendidos nesta certidão.

Inscrição \_\_\_\_\_

Econômico: 11689 - Atividade principal: Comércio de equipamentos de informática

Endereço: Rua PAULO COSTA PEREIRA, 26 - Bairro JARDIM VENEZA - CEP 86.300-000

Código de Controle \_\_\_\_\_

CWSR4GK37XWVSUV1

A validade do documento pode ser consultada no site da prefeitura por meio do código de controle informado.

Cornélio Procópio (PR), 25 de Setembro de 2021

[Voltar](#)[Imprimir](#)

### Certificado de Regularidade do FGTS - CRF

**Inscrição:** 41.010.343/0001-14

**Razão Social:** HABITUS DIGITAL COMERCIO E SERVICOS DE INFORMATICA LTDA

**Endereço:** RUA PAULO COSTA PEREIRA 26 / JARDIM VENEZA / CORNELIO PROCOPIO  
/ PR / 86300-000

A Caixa Econômica Federal, no uso da atribuição que lhe confere o Art. 7, da Lei 8.036, de 11 de maio de 1990, certifica que, nesta data, a empresa acima identificada encontra-se em situação regular perante o Fundo de Garantia do Tempo de Serviço - FGTS.

O presente Certificado não servirá de prova contra cobrança de quaisquer débitos referentes a contribuições e/ou encargos devidos, decorrentes das obrigações com o FGTS.

**Validade:** 01/10/2021 a 30/10/2021

**Certificação Número:** 2021100101403926155713

Informação obtida em 13/10/2021 15:36:20

A utilização deste Certificado para os fins previstos em Lei esta condicionada a verificação de autenticidade no site da Caixa:  
**[www.caixa.gov.br](http://www.caixa.gov.br)**



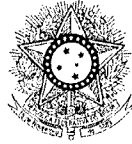

PODER JUDICIÁRIO  
JUSTIÇA DO TRABALHO

### **CERTIDÃO NEGATIVA DE DÉBITOS TRABALHISTAS**

Nome: HABITUS DIGITAL - COMERCIO E SERVICOS DE INFORMATICA LTDA  
(MATRIZ E FILIAIS)  
CNPJ: 41.010.343/0001-14  
Certidão nº: 26215588/2021  
Expedição: 25/08/2021, às 09:19:12  
Validade: 20/02/2022 - 180 (cento e oitenta) dias, contados da data de sua expedição.

Certifica-se que **HABITUS DIGITAL - COMERCIO E SERVICOS DE INFORMATICA LTDA (MATRIZ E FILIAIS)**, inscrito(a) no CNPJ sob o nº **41.010.343/0001-14**, **NÃO CONSTA** do Banco Nacional de Devedores Trabalhistas.

Certidão emitida com base no art. 642-A da Consolidação das Leis do Trabalho, acrescentado pela Lei nº 12.440, de 7 de julho de 2011, e na Resolução Administrativa nº 1470/2011 do Tribunal Superior do Trabalho, de 24 de agosto de 2011.

Os dados constantes desta Certidão são de responsabilidade dos Tribunais do Trabalho e estão atualizados até 2 (dois) dias anteriores à data da sua expedição.

No caso de pessoa jurídica, a Certidão atesta a empresa em relação a todos os seus estabelecimentos, agências ou filiais.

A aceitação desta certidão condiciona-se à verificação de sua autenticidade no portal do Tribunal Superior do Trabalho na Internet (<http://www.tst.jus.br>).

Certidão emitida gratuitamente.

#### **INFORMAÇÃO IMPORTANTE**

Do Banco Nacional de Devedores Trabalhistas constam os dados necessários à identificação das pessoas naturais e jurídicas inadimplentes perante a Justiça do Trabalho quanto às obrigações estabelecidas em sentença condenatória transitada em julgado ou em acordos judiciais trabalhistas, inclusive no concernente aos recolhimentos previdenciários, a honorários, a custas, a emolumentos ou a recolhimentos determinados em lei; ou decorrentes de execução de acordos firmados perante o Ministério Público do Trabalho ou Comissão de Conciliação Prévia.

*[Handwritten signature]*

*[Handwritten mark]*

REPÚBLICA FEDERATIVA DO BRASIL  
ESTADO DO PARANÁ  
COMARCA DE CORNÉLIO PROCÓPIO

CARTORIO DISTRIBUIDOR & ANEXOS  
AVENIDA SANTOS DUMONT, 811 - CENTRO  
CORNÉLIO PROCÓPIO/PR - 86300-000

TITULAR  
INALDO BORCHERS MUELLER  
JURAMENTADO  
ALEXANDRE ALVES FERREIRA

**Certidão Negativa**

Certifico, a pedido de parte interessada, que revendo os livros e arquivos de distribuição de FALÊNCIA, RECUPERAÇÃO JUDICIAL e EXTRAJUDICIAL, sob minha guarda neste cartório, verifiquei NÃO CONSTAR nenhum registro em andamento contra:

**HABITUS DIGITAL - COMERCIO E SERVICOS DE INFORMATICA LTDA**

inscrita no CNPJ nº 41.010.343/0001-14, estabelecida nesta cidade e Comarca de Cornélio Procópio, Estado do Paraná, no período compreendido entre a presente data e os últimos 20 anos que a antecedem.



CORNÉLIO PROCÓPIO/PR, 06 de Outubro de 2021

*[Handwritten Signature]*  
ALEXANDRE ALVES FERREIRA

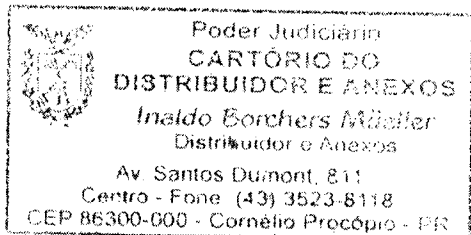

X P

X

REPÚBLICA FEDERATIVA DO BRASIL  
ESTADO DO PARANÁ  
COMARCA DE CORNÉLIO PROCÓPIO

CARTÓRIO DISTRIBUIDOR & ANEXOS  
AVENIDA SANTOS DUMONT, 811 - CENTRO  
CORNÉLIO PROCÓPIO/PR - 86300-000

TITULAR  
INALDO BORCHERS MUELLER  
JURAMENTADO  
ALEXANDRE ALVES FERREIRA

### Certidão Negativa

Certifico, a pedido de parte interessada, que revendo os livros e arquivos de distribuição de CONCORDATA, sob minha guarda neste cartório, verifiquei NÃO CONSTAR nenhum registro em andamento contra:

#### HABITUS DIGITAL - COMERCIO E SERVICOS DE INFORMATICA LTDA

inscrita no CNPJ nº 41.010.343/0001-14, estabelecida nesta cidade e Comarca de Cornélio Procópio, Estado do Paraná, no período compreendido entre a presente data e os últimos 20 anos que a antecedem.



CORNÉLIO PROCÓPIO/PR, 06 de Outubro de 2021

  
ALEXANDRE ALVES FERREIRA

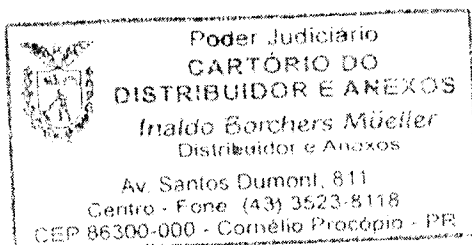

Custas = R\$ 33,66

Página 0001/0001

X RP  
UF



Á

ORGÃO: PREFEITURA MUNICIPAL DE MARMELEIRO - PR

A/C – Comissão de Licitação

Ref. Pregão Eletrônico 1162021

**DECLARAÇÃO UNIFICADA**

HABITUS DIGITAL - COM E SERV DE INFOR. LTDA, inscrito no CNPJ sob número 41.010.343/0001-14 sito à rua Rua Paulo Costa Pereira, 26 - Jardim Veneza - Cornélio Procópio - PR, por intermédio de seu representante legal, senhora ZENY LANDGRAF BUONO, Carteira de Identidade nº 3.502.614-2 e do CPF nº 665.633.649-34 DECLARA, que:

(X) Declara, sob as penas do artigo 299 do Código Penal, que se enquadra na situação de microempresa, empresa de pequeno porte ou cooperativa, nos termos da Lei Complementar nº 123/06, alterada pela Lei Complementar nº 147/14, bem assim que inexistem fatos supervenientes que conduzam ao seu desenquadramento desta situação.

1) Declaramos, para os fins do disposto no inciso V do art. 27 da Lei nº 8.666/93, acrescido pela Lei nº 9.854/99, que não empregamos menores de 18 (dezoito) anos em trabalho noturno, perigoso ou insalubre e não empregamos menores de 16 (dezesseis) anos. Ressalva ainda, que, caso empregue menores na condição de aprendiz (a partir de 14 anos, deverá informar tal situação no mesmo documento).

2) Declaramos, sob as penas da lei, que a empresa não foi declarada inidônea para licitar ou contratar com a Administração Pública.

3) Declaramos para os devidos fins de direito, na qualidade de Proponente dos procedimentos licitatórios, instaurados por este Município, que o(a) responsável legal da empresa é o(a) Sr.(a), ZENY LANDGRAF BUONO, Carteira de Identidade nº 3.502.614-2 e do CPF nº 665.633.649-34, cuja função/cargo é proprietária, responsável pela assinatura do contrato.

4) Declaramos para os devidos fins que NENHUM sócio desta empresa exerce cargo ou função pública impeditiva de relacionamento comercial com a Administração Pública.

5) Declaramos de que a empresa não contratará empregados com incompatibilidade com as autoridades contratantes ou ocupantes de cargos de direção ou de assessoramento até o terceiro grau, na forma da Súmula Vinculante nº 013 do STF (Supremo Tribunal Federal).

6) Declaramos para os devidos fins que em caso de qualquer comunicação futura referente a este processo licitatório, bem como em caso de eventual contratação, concordo que o Contrato seja encaminhado para o seguinte endereço:

E-mail: contato@habitusdigital.com.br

Telefone: 43 996450900

6.1) Caso altere o citado e-mail ou telefone comprometo-me em protocolizar pedido de alteração junto ao Setor de Licitação deste Município, sob pena de ser considerado como intimado nos dados anteriormente fornecidos.

7) Declaramos, na forma e sob as penas impostas pelo artigo 4º, inciso VII, da Lei 10.520, de 17 de julho de 2002, que cumpriu plenamente os requisitos de habilitação, conforme exigidos pelo Edital e Termo de Referência.

8) Nomeamos e constituímos o senhor(a) José Luiz Buono, portador(a) do CPF/MF sob n.º 978.923.949-15, para ser o(a) responsável para acompanhar a execução do contrato, referente ao Pregão Eletrônico Nº 70/2021 e todos os atos necessários ao cumprimento das obrigações contidas no instrumento convocatório, seus Anexos e no Contrato.

**SERPRO**  
Assinado digitalmente por:  
JOSE LUIZ BUONO

Sua autenticidade pode ser confirmada no endereço:  
<<http://www.serpro.gov.br/assinador-digital>>

Cornélio Procópio, 24 de outubro de 2021

HABITUS DIGITAL - COMERCIO E SERVICOS DE INFORMATICA LTDA

JOSE LUIZ BUONO

Depto Comercial

43 3142-2158

HABITUS DIGITAL - COMERCIO E SERVICOS DE INFORMATICA LTDA  
RUA PAULO COSTA PEREIRA, 16 – CORNÉLIO PROCÓPIO – PARANÁ – 86.300-000  
CNPJ: 41.010.343/0001-14 | INSC. ESTADUAL 90882441-57



## DECLARAÇÃO DE MICRO EMPRESA

HABITUS DIGITAL - COM E SERV DE INFOR. LTDA, inscrito no CNPJ sob número 41.010.343/0001-14 sito à rua Rua Paulo Costa Pereora, 26 - Jardim Veneza - Cornélio Procópio - PR, por intermédio de seu representando legal, senhora ZENY LANDGRAF BUONO, Carteira de Identidade nº 3.502.614-2 e do CPF nº 665.633.649-34 DECLARA, que:

DECLARA, sob as penas da lei, que está enquadrada com Microempresa - ME, nos termos da Lei Complementar nº. 123/06, não havendo nenhum dos impedimentos previstos no § 4º do artigo 3º da Lei Complementar nº. 123/06, alteradas pelas Leis Complementares 128/2008 e 147/2014, ciente da obrigatoriedade de declarar ocorrências superiores.

Cornélio Procópio, 06 de setembro de 2021

HELENO FLORO DA SILVA:20579632920

Assinado de forma digital por  
HELENO FLORO DA  
SILVA:20579632920  
Dados: 2021.09.06 10:25:06 -03'00'

HELENO FLORO DA SILVA

CPF: 205.796.329-20

Crc nº PR-028094/O-6

HELENO FLORO DA SILVA

CRC: PR-028094/O-6

Avenida XV de Novembro, 1217 – Centro

Cornélio Procópio – PR

Fone: 43-3523-1992

ZENY LANDGRAF  
BUONO:66563364934

Assinado de forma digital por ZENY LANDGRAF  
BUONO:66563364934  
Dados: 2021.09.06 15:11:53 -03'00'

HABITUS DIGITAL - COMERCIO E SERVICOS DE INFORMATICA LTDA

JOSE LUIZ BUONO

Depto Comercial

43 3142-1158

43 99161-0101



Governo do Estado do Paraná  
Secretaria da Micro e Pequena Empresa  
Junta Comercial do Estado do Paraná



## CERTIDÃO SIMPLIFICADA

### Sistema Nacional de Registro de Empresas Mercantis - SINREM

Certificamos que as informações abaixo constam dos documentos arquivados nesta Junta Comercial e são vigentes na data da sua expedição.

Nome Empresarial: HABITUS DIGITAL - COMERCIO E SERVIÇOS DE INFORMÁTICA LTDA			Protocolo: PRC2108768598	
Natureza Jurídica: Sociedade Empresária Limitada				
NIRE (Sede) 41209768898	CNPJ 41.010.343/0001-14	Data de Ato Constitutivo 26/02/2021	Início de Atividade 24/02/2021	
Endereço Completo Rua PAULO COSTA PEREIRA, Nº 26, JARDIM VENEZA - Cornélio Procópio/PR - CEP 86300-000				
Objeto Social COMERCIO ATACADISTA DE EQUIPAMENTOS DE INFORMÁTICA COMERCIO ATACADISTA DE SUPRIMENTOS PARA INFORMÁTICA COMERCIO VAREJISTA ESPECIALIZADO DE EQUIPAMENTOS E SUPRIMENTOS DE INFORMÁTICA COMERCIO VAREJISTA ESPECIALIZADO DE PECAS E ACESSORIOS PARA APARELHOS ELETROELETRONICOS PARA USO DOMESTICO, EXCETO INFORMÁTICA E COMUNICACAO COMERCIO ATACADISTA DE APARELHOS ELETRONICOS DE USO PESSOAL E DOMESTICO COMERCIO VAREJISTA ESPECIALIZADO DE ELETRODOMESTICO E EQUIPAMENTOS DE AUDIO E VIDEO COMERCIO VAREJISTA DE MATERIAL ELETRICO COMERCIO VAREJISTA ESPECIALIZADO DE EQUIPAMENTOS DE TELEFONIA E COMUNICACAO COMERCIO VAREJISTA DE MOVEIS COMERCIO VAREJISTA DE ARTIGOS DE ILUMINACAO RECARGA DE CARTUCHOS PARA EQUIPAMENTOS DE INFORMÁTICA SUPORTE TECNICO, MANUTENCAO E OUTROS SERVICOS EM TECNOLOGIA DA INFORMACAO TREINAMENTO EM INFORMÁTICA REPARACAO E MANUTENCAO DE EQUIPAMENTOS ELETROELETRONICOS DE USO PESSOAL E DOMESTICO REPARACAO E MANUTENCAO DE COMPUTADORES E DE EQUIPAMENTOS PERIFERICOS CONSULTORIA EM TECNOLOGIA DA INFORMACAO FABRICACAO DE EQUIPAMENTOS DE INFORMÁTICA FABRICACAO DE PERIFERICOS PARA EQUIPAMENTOS DE INFORMÁTICA.				
Capital Social R\$ 20.000,00 (vinte mil reais) Capital Integralizado R\$ 20.000,00 (vinte mil reais)		Porte ME (Microempresa)	Prazo de Duração Indeterminado	
Dados do Sócio				
Nome ZENY LANDGRAF BUONO	CPF/CNPJ 665.633.649-34	Participação no capital R\$ 20.000,00	Espécie de sócio Sócio	Administrador S
Término do mandato Indeterminado				
Dados do Administrador				
Nome ZENY LANDGRAF BUONO	CPF 665.633.649-34	Término do mandato Indeterminado		
Último Arquivamento				
Data 26/02/2021	Número 20211053961	Ato/eventos 090 / 315 - ENQUADRAMENTO DE MICROEMPRESA	Situação ATIVA Status SEM STATUS	

Esta certidão foi emitida automaticamente em 14/10/2021, às 15:58:46 (horário de Brasília).  
Se impressa, verificar sua autenticidade no <https://www.empresafacil.pr.gov.br>, com o código OFJSDFEH.



PRC2108768598

LEANDRO MARCOS RAYSEL BISCAIA  
Secretário Geral